



EN795:2012 Type B	EN1496:2006 Class B
CEN/TS 16415:2013 Type A	 AS/NZS 5532:2013 BMP No. 678539

**CONFINED SPACE ENTRY/RESCUE
HIGH CAPACITY FLOOR MOUNT DAVIT BASE**

**USER INSTRUCTIONS
5908360 REV. D**

Fall Protection

1

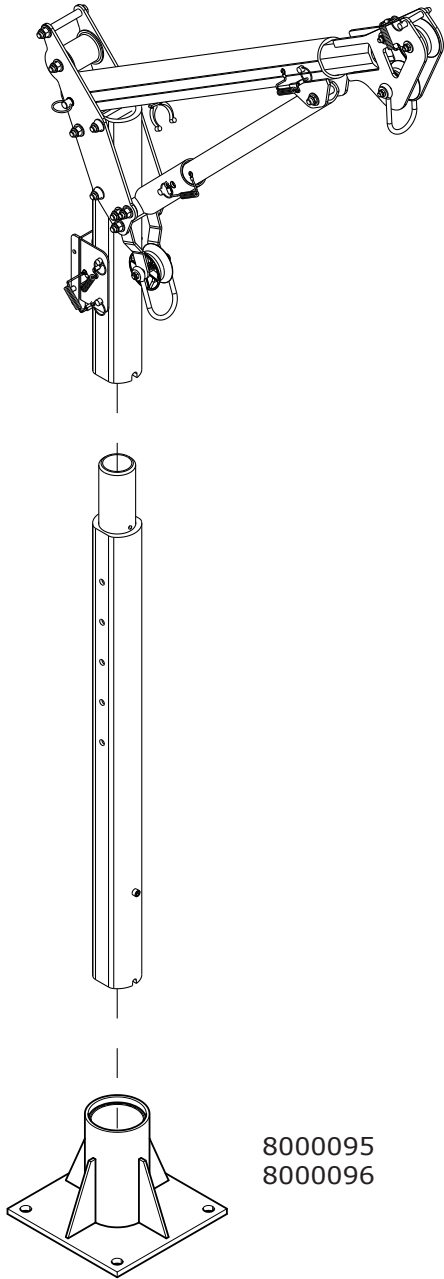

	A	B	C	D	E
8000095	10.4 cm (4.0 in.)	24.1 cm (9.5 in.)	30.5 cm (12.0 in.)	12.7 cm (5.0 in.)	22.2 mm (.88 in.)
8000096	10.4 cm (4.0 in.)	24.1 cm (9.5 in.)	30.5 cm (12.0 in.)	12.7 cm (5.0 in.)	22.2 mm (.88 in.)

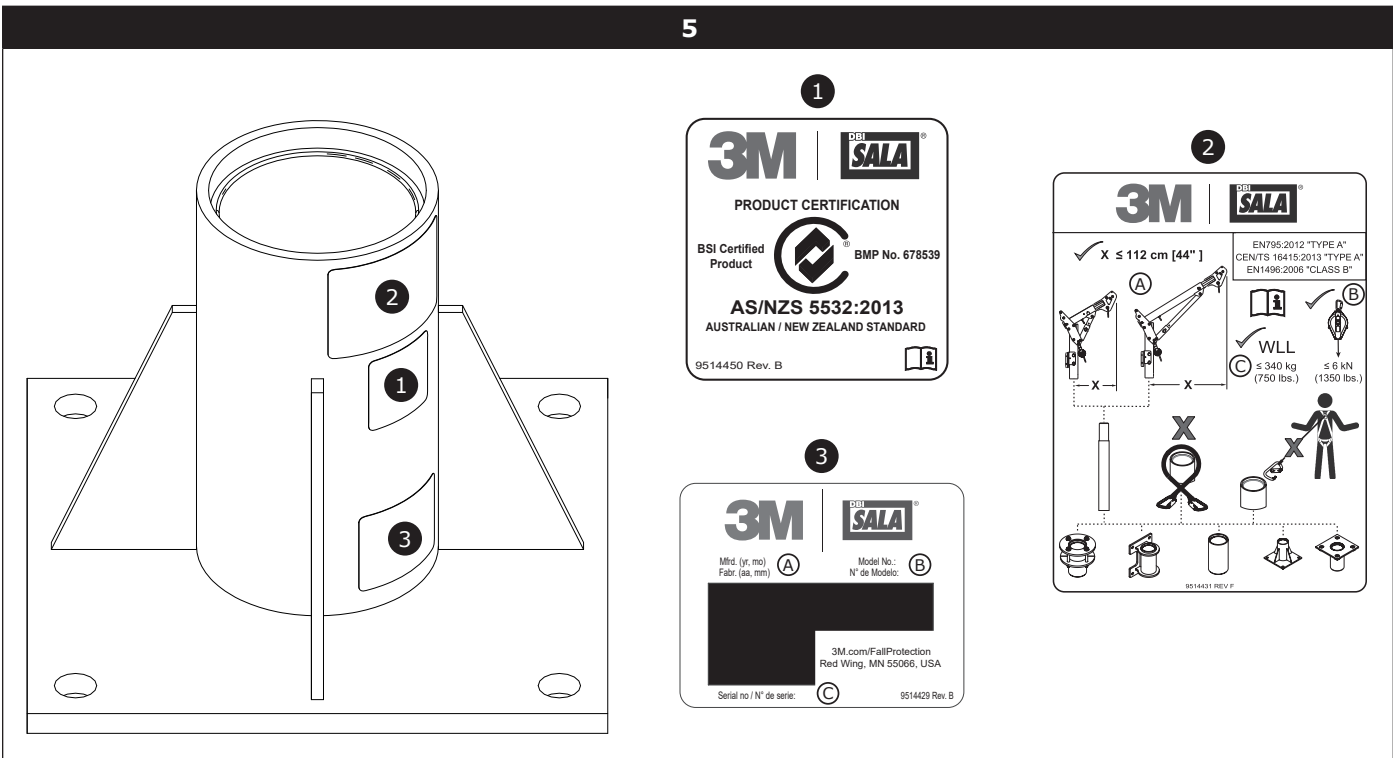
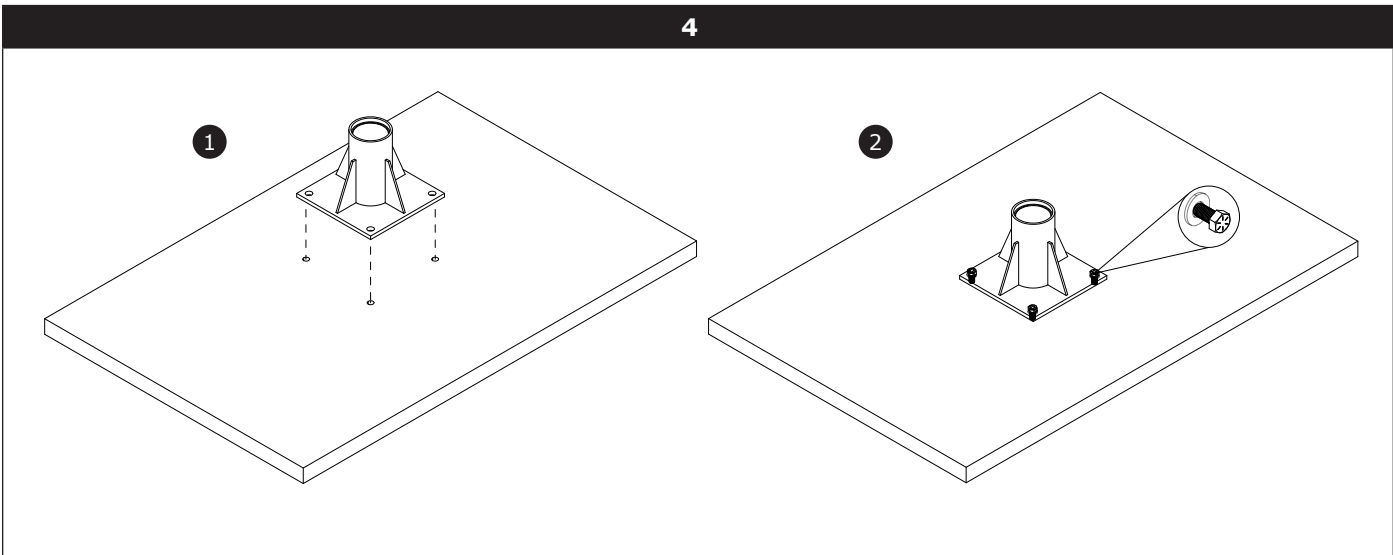
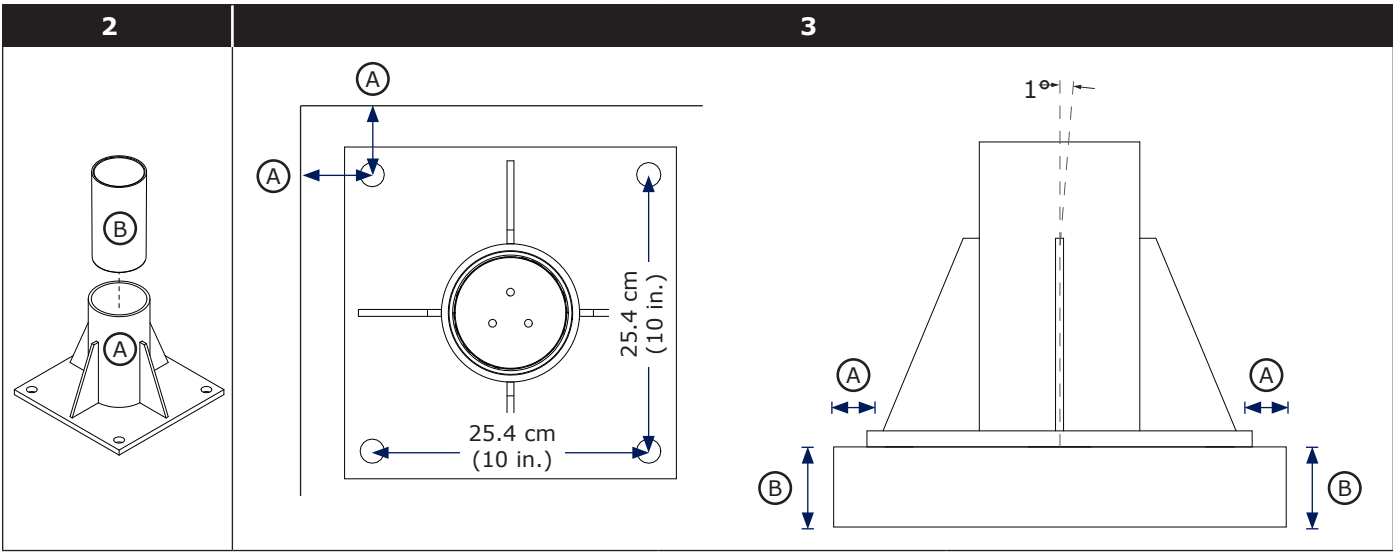

SAFETY INFORMATION

Please read, understand, and follow all safety information contained in these instructions prior to the use of this Confined Space Entry/Rescue Device. FAILURE TO DO SO COULD RESULT IN SERIOUS INJURY OR DEATH.

These instructions must be provided to the user of this equipment. Retain these instructions for future reference.

Intended Use:

This Confined Space Entry/Rescue Device is intended for use as part of a complete personal fall protection or rescue system.

Use in any other application including, but not limited to, non-approved material handling applications, recreational or sports related activities, or other activities not described in the User Instructions or Installation Instructions is not approved by 3M and could result in serious injury or death.

This device is only to be used by trained users in workplace applications.

WARNING

This Confined Space Entry/Rescue Device is part of a personal fall protection or rescue system. It is expected that all users be fully trained in the safe installation and operation of the complete system. **Misuse of this device could result in serious injury or death.** For proper selection, operation, installation, maintenance, and service, refer to all Product Instructions and all manufacturer recommendations, see your supervisor, or contact 3M Technical Service.

- **To reduce the risks associated with working with a Confined Space Entry/Rescue Device which, if not avoided, could result in serious injury or death:**
 - Inspect the device before each use, at least annually, and after any fall event. Inspect in accordance with the User Instructions.
 - If inspection reveals an unsafe or defective condition, remove the device from service and repair or replace according to the User Instructions.
 - Any device that has been subject to fall arrest or impact force must be immediately removed from service. Refer to the User Instructions or contact 3M Fall Protection.
 - The device must only be installed in the manner detailed in the Installation Instructions or User Instructions. Installations and use outside the scope of the instruction must be approved in writing by 3M Fall Protection.
 - The substrate or structure to which the device is attached must be able to sustain the static loads specified for the device in the orientations permitted in the User Instructions or Installation Instructions.
 - Do not exceed the number of allowable users.
 - Never work below a suspended load or worker.
 - Use caution when installing, using, and moving the device as moving parts may create potential pinch points. Refer to the User Instructions.
 - Ensure proper lockout/tagout procedures have been followed as applicable.
 - Never attach to a system until it is positioned, fully assembled, adjusted, and installed. Do not adjust the system while a user is attached.
 - Only connect fall protection subsystems to the designated anchorage connection point on the device.
 - Prior to drilling or fastening, ensure no electric lines, gas lines, or other critical embedded systems will be contacted by the drill or the device.
 - Ensure that fall protection systems/subsystems assembled from components made by different manufacturers are compatible and meet the requirements of applicable standards, including the ANSI Z359 or other applicable fall protection codes, standards, or requirements. Always consult a Competent or Qualified Person before using these systems.
- **To reduce the risks associated with working at height which, if not avoided, could result in serious injury or death:**
 - Ensure your health and physical condition allow you to safely withstand all of the forces associated with working at height. Consult with your doctor if you have any questions regarding your ability to use this equipment.
 - Never exceed allowable capacity of your fall protection equipment.
 - Never exceed maximum free fall distance of your fall protection equipment.
 - Do not use any fall protection equipment that fails pre-use or other scheduled inspections, or if you have concerns about the use or suitability of the equipment for your application. Contact 3M Technical Services with any questions.
 - Some subsystem and component combinations may interfere with the operation of this equipment. Only use compatible connections. Consult 3M prior to using this equipment in combination with components or subsystems other than those described in the User Instructions.
 - Use extra precautions when working around moving machinery (e.g. top drive of oil rigs) electrical hazards, extreme temperatures, chemical hazards, explosive or toxic gases, sharp edges, or below overhead materials that could fall onto you or the fall protection equipment.
 - Use Arc Flash or Hot Works devices when working in high heat environments.
 - Avoid surfaces and objects that can damage the user or equipment.
 - Ensure there is adequate fall clearance when working at height.
 - Never modify or alter your fall protection equipment. Only 3M or parties authorized in writing by 3M may make repairs to the equipment.
 - Prior to use of fall protection equipment, ensure a rescue plan is in place which allows for prompt rescue if a fall incident occurs.
 - If a fall incident occurs, immediately seek medical attention for the worker who has fallen.
 - Do not use a body belt for fall arrest applications. Use only a Full Body Harness.
 - Minimize swing falls by working as directly below the anchorage point as possible.
 - If training with this device, a secondary fall protection system must be utilized in a manner that does not expose the trainee to an unintended fall hazard.
 - Always wear appropriate personal protective equipment when installing, using, or inspecting the device/system.

1.0 PRODUCT APPLICATION

- 1.1 PURPOSE:** Davit Bases are designed mounting points for compatible 3M Davit Systems. See the respective Davit System instruction for system use and functionality.
- 1.2 STANDARDS:** This Davit Base conforms to the national or regional standard(s) identified on the front cover of these instructions. If this product is resold outside the original country of destination, the re-seller must provide these instructions in the language of the country in which the product will be used.
- 1.3 INSTALLATION & SUPERVISION:** Installation of the Davit Base must be supervised by a Competent Person¹. A Qualified Person² must verify the structural installation meets local and federal regulations. A Qualified Person must recommend the appropriate fasteners and proper Davit Base placement. Use of the Davit and attached Fall Protection equipment must be supervised by a Competent Person.
- 1.4 SITE DOCUMENTATION:** After assembly and installation of the Davit Bases, Installation Documentation meeting the informational requirements of EN795 Annex A must be completed by the installer and handed over to the user's designated representative. The Installation Documentation should be kept at the job site for purposes of subsequent examination.
- 1.5 TRAINING:** This equipment must be installed and used by persons trained in its correct application. This manual may be used as part of an employee training program and/or regional regulations. It is the responsibility of the users and installers of this equipment to ensure they are familiar with these instructions, trained in the correct care and use of this equipment, and are aware of the operating characteristics, application limitations, and consequences of improper use of this equipment.
- 1.6 RESCUE PLAN:** When using the Davit and connected Fall Protection equipment, the employer must have a rescue plan and means at hand to implement and communicate that plan to users. A trained on-site rescue team is recommended. Team members should be provided with the equipment and techniques to perform a successful rescue. Training should be provided on a periodic basis to ensure rescue proficiency.
- 1.7 INSPECTION FREQUENCY:** The Davit Base shall be inspected by the User before each use and, additionally, by a Competent Person other than the user at intervals of no longer than one year.³ Inspection procedures are described in the "Inspection and Maintenance Log". Results of each Competent Person inspection should be recorded on copies of the "Inspection and Maintenance Log".

2.0 SYSTEM REQUIREMENTS

- 2.1 ANCHORAGE AND FASTENERS:** Any structure and fasteners (fasteners if applicable) used to attach the Davit Base must meet the "Mounting Requirements" defined in Table 1.
- 2.1 COMPONENT COMPATIBILITY:** 3M equipment is designed for use with other 3M-approved components and subsystems only. Substitutions or replacements made with non-approved components or subsystems may jeopardize compatibility of equipment and may affect the safety and reliability of the complete system.
- 2.2 PERSONAL FALL ARREST SYSTEM:** Personal Fall Arrest Systems (PFAS) used with the system must meet applicable Fall Protection standards, codes, and requirements. The PFAS must use a Full Body Harness, and limit Arresting Force to the following values:

	Maximum Arresting Force	Free Fall
PFAS with Shock Absorbing Lanyard	6 kN (1,350 lb)	Refer to the instruction(s) included with your Lanyard or SRD for Free Fall limitations.
PFAS with Self Retracting Device (SRD)	6 kN (1,350 lb)	

- 2.3 HAZARDS:** Use of this equipment in areas with environmental hazards may require additional precautions to prevent injury to the user or damage to the equipment. See the 3M davit mast instruction for specific hazards that may affect system use.

¹ **Competent Person:** One who is capable of identifying existing and predictable hazards in the surroundings or working conditions which are unsanitary, hazardous, or dangerous to employees, and who has authorization to take prompt corrective measures to eliminate them.

² **Qualified Person:** An individual with a recognized degree or professional certificate, and extensive experience in Fall Protection. This individual must be capable of design, analysis, evaluation, and specification in Fall Protection.

³ **Inspection Frequency:** Extreme working conditions (harsh environments, prolonged use, etc.) may require increasing the frequency of competent person inspections.

3.0 INSTALLATION

3.1 PLANNING: Plan your fall protection system prior to installation of the High Capacity (HC) Davit Base. Account for all factors that may affect your safety before, during and after a fall. Consider all requirements defined in Section 2 and Table 1 to determine the correct fasteners and placement for mounting the HC Davit Base on the anchorage structure.

- **Anchorage:** Anchorage structure on which the HC Davit Base is mounted must meet the Anchorage Load requirements specified in Section 2 and Moment Load and Vertical Load requirements in Table 1.
- **Fastener Selection:** Figure 3 shows mounting hole locations on the HC Davit Base. Select fasteners appropriate for the anchorage structure and material thickness (B). The fasteners must meet the Pull Out Strength requirement specified in Table 1 and be selected by a Competent Person.
- **HC Davit Base Placement:** Figure 3 illustrates placement of the HC Davit Base on a horizontal surface. Offset the HC Davit Base from any edge of the surface per the fastener manufacturer's recommended setback distance (A). Install the HC Davit Base vertically, with a tolerance of plus or minus 1° from vertical.

3.2 INSTALLING THE HC DAVIT BASE: Figure 4 illustrates installation of the HC Davit Base. Mount the HC Davit Base on the floor of a concrete or steel structure meeting the strength requirements of the HC Davit Base given in Table 1 and selected fasteners:

1. Position the HC Davit Base upright on the horizontal surface, observing the fastener manufacturer's recommended setback distance from any edge. Mark and then drill all mounting holes to the fastener manufacturer's recommended diameter and depth.
2. Secure the HC Davit Base to the anchorage structure with the selected fasteners as instructed in the fastener manufacturer's instructions.
3. After installation of the HC Davit Base, and before installing the HC Davit in the HC Davit Base, inspect the HC Davit Base per the 'Competent Person' inspection points in the "Inspection and Maintenance Log". If inspection reveals an unsafe or defective condition, remove the HC Davit Base from service, mark effectively or destroy to prevent accidental use, and contact 3M regarding replacement.
4. Install the HC Davit in the HC Davit Base per the instructions included with the HC Davit.

4.0 USE

4.1 BEFORE EACH USE: Verify that your work area and Personal Fall Arrest System (PFAS) meet all criteria defined in Section 2 and a formal Rescue Plan is in place. Inspect the HC Davit Base per the 'User' inspection points defined in the "Inspection and Maintenance Log". If inspection reveals an unsafe or defective condition, do not use the system. Remove the system from service and destroy, or contact 3M regarding replacement or repair.

5.0 INSPECTION

5.1 INSPECTION FREQUENCY: The HC Davit Base must be inspected at the intervals defined in Section 1. Inspection procedures are described in the "Inspection and Maintenance Log". Inspect all other components of the Fall Protection System per the frequencies and procedures defined in the manufacturer's instructions.

5.2 DEFECTS: If inspection reveals an unsafe or defective condition, remove the HC Davit Base from service immediately and contact 3M regarding replacement or repair. Do not attempt to repair the Fall Arrest System. Order new labels for the HC Davit Base if the existing labels are defective.

Authorized Repairs Only: Only 3M or parties authorized in writing may make repairs to this equipment.

5.3 PRODUCT LIFE: The functional life of the Fall Arrest System is determined by work conditions and maintenance. As long as the product passes inspection criteria, it may remain in service.

6.0 MAINTENANCE, SERVICING, STORAGE

6.1 CLEANING: Periodically clean the HC Davit Base's metal components with a soft brush, warm water, and a mild soap solution. Ensure parts are thoroughly rinsed with clean water.

6.2 SERVICE: Only 3M or parties authorized in writing by 3M may make repairs to this equipment. If the HC Davit Base has been subject to fall force or inspection reveals an unsafe or defective conditions, remove the system from service and contact 3M regarding replacement or repair.

6.3 STORAGE AND TRANSPORT: When not in use, store and transport the HC Davit Base and associated fall protection equipment in a cool, dry, clean environment out of direct sunlight. Avoid areas where chemical vapors may exist. Thoroughly inspect components after extended storage.

7.0 LABELS

Figure 5 illustrates labels on the HC Davit Base. Labels must be replaced if they are not fully legible. Information provided on each label is as follows:

	Read all instructions.
1	AS/NZS Standards Certification
2	A) Maximum Davit Arm Offset B) Personal Fall Arrest System (PFAS) Maximum Arresting Force (MAF) ≤ 6 kN (1,350 lbs) C) Maximum Material Handling Capacity
3	A) Manufactured (Year, Month) B) Model Number C) Serial Number

BEZPEČNOSTNÍ INFORMACE

Před použitím tohoto zařízení pro vstup do omezeného prostoru/záchranu z omezeného prostoru si prosím přečtěte, pochopte a dodržujte veškeré bezpečnostní informace obsažené v této příručce. V OPAČNÉM PŘÍPADĚ MŮŽE DOJÍT K VÁŽNÉMU ÚRAZU ČI ÚMRTÍ.

Tyto pokyny musejí být předány uživateli tohoto zařízení. Nechte si tyto instrukce pro budoucí nahlédnutí.

Zamýšlené použití:

Toto zařízení pro vstup do omezeného prostoru/záchranu z omezeného prostoru je určeno pro použití jako součást kompletního systému pro ochranu osob proti pádu nebo vytahovacího systému.

Jiné použití, mimo jiné včetně manipulace s neschváleným materiálem, rekreačních činností nebo činností souvisejících se sportem nebo jiných činností, které nejsou popsány v uživatelské příručce nebo pokynech pro instalaci, není schváleno společností 3M a může mít za následek vážný úraz či úmrtí.

Toto zařízení mohou používat pouze vyškolení uživatelé na pracovišti.

VAROVÁNÍ

Toto zařízení pro vstup do omezeného prostoru/záchranu z omezeného prostoru je součástí systému pro ochranu osob proti pádu nebo vytahovacího systému. Očekává se, že všichni uživatelé budou řádně zaškoleni ohledně bezpečné instalace a provozu celého systému. **Nesprávné použití tohoto zařízení může mít za následek vážný úraz či úmrtí.** Pro správný výběr, provoz, instalaci, údržbu a servis nahlédněte do všech uživatelských příruček a všech doporučení výrobce, obraťte se na svého nadřízeného nebo kontaktujte technický servis 3M.

- **Ke snížení rizik spojených s prací se zařízením pro vstup do omezeného prostoru/záchranu z omezeného prostoru, která mohou mít, pokud jim nezabráníte, za následek vážný úraz či úmrtí, dodržujte tato opatření:**
 - Všechny součásti záchranného prostředku zkontrolujte před každým použitím (alespoň jednou ročně) a po každém pádu. Při kontrole postupujte podle uživatelské příručky.
 - Pokud kontrola odhalí nebezpečný nebo závadný stav, vyřadte zařízení z činnosti a opravte nebo vyměňte podle pokynů v uživatelské příručce.
 - Pokud bylo zařízení vystaveno záhytné síle nebo síle způsobené pádem, musí být okamžitě vyřazeno z provozu. Seznamte se s pokyny pro uživatele, případně se obraťte na společnost 3M Fall Protection.
 - Zařízení je třeba instalovat výhradně způsobem popsaným v pokynech pro instalaci nebo v pokynech pro uživatele. Instalaci a používání mimo rozsah pokynů musí písemně schválit 3M Fall Protection.
 - Podklad nebo konstrukce, k nimž se zařízení připojuje, musí být schopné odolat statickému zatížení specifikovanému pro zařízení ve směrech povolených v pokynech pro uživatele nebo pokynech k instalaci.
 - Dodržujte maximální počet povolených uživatelů.
 - Nikdy nepracujte pod zavěšenou zátěží nebo pracovníky.
 - Při instalaci, používání a přesouvání zařízení postupujte opatrně, neboť pohyblivé součásti mohou představovat potenciální místa uskrípnutí. Seznamte se s pokyny pro uživatele.
 - Dbejte na dodržování správných postupů uzamykání/připevňování.
 - Nikdy se nepřipojujte k systému, dokud není na místě, kompletně sestaven, upraven a nainstalován. Neupravujte systém, je-li k němu připojený uživatel.
 - Subsystémy pro ochranu proti pádu připojujte pouze k vyhrazenému bodu ukotvení na zařízení.
 - Před vrtáním nebo připevňováním se ujistěte, že se vrtačka ani zařízení nemohou dostat do kontaktu s elektrickým vedením, plynovým potrubím nebo jinými důležitými vestavěnými systémy.
 - Zajistěte, aby systémy/subsystémy proti pádu sestavené ze součástí vyrobených různými výrobci, byly kompatibilní a splňovaly požadavky platných norem, včetně ANSI Z359 nebo jiných platných předpisů, norem nebo požadavků na ochranu proti pádu. Před použitím těchto systémů se vždy poradte s kompetentní nebo oprávněnou osobou.
- **Pro snížení rizik spojených s prací ve výškách, která mohou mít, pokud jim nezabráníte, za následek vážný úraz či úmrtí:**
 - Ujistěte se, že vám váš zdravotní stav a fyzická kondice umožňují bezpečně vydržet veškerou námahu spojenou s prací ve výškách. Pokud máte nějaké dotazy týkající se vaší schopnosti používat toto zařízení, poradte se se svým lékařem.
 - Nikdy nepřekračujte přípustnou kapacitu vašeho záhytného zařízení.
 - Nikdy nepřekračujte maximální délku volného pádu vašeho záhytného zařízení.
 - Nepoužívejte záhytná zařízení, která neprojdou kontrolou před použitím nebo jinou naplánovanou kontrolou, nebo pokud máte obavy ohledně vhodnosti zařízení pro vaše použití. S případnými dotazy kontaktujte technický servis 3M.
 - Některé kombinace subsystémů a součástí mohou narušovat provoz tohoto zařízení. Používejte pouze kompatibilní připojení. Pokud chcete toto vybavení používat v kombinaci s jinými součástmi nebo subsystémy, než které jsou popsány v této příručce, obraťte se na společnost 3M.
 - Buďte zvláště opatrní při práci u pohyblivých strojů (např. horní pohon vrtných plošin), v prostředí s nebezpečím úrazu elektrickým proudem, s extrémními teplotami, chemickým nebezpečím, výbušnými nebo toxickými plyny, ostrými hranami nebo pod stropními materiály, které by mohly spadnout na vás nebo vaše záhytné zařízení.
 - Při práci v prostředí s vysokými teplotami použijte zařízení proti obloukovému výboji a pro práci za tepla.
 - Vyhněte se povrchům a předmětům, které mohou poranit uživatele nebo poškodit zařízení.
 - Při práci ve výškách zajistěte dostatečnou délku pádu.
 - Nikdy své záhytné zařízení neupravujte ani neměňte. Opravy tohoto zařízení může provádět pouze společnost 3M nebo třetí strany s písemným oprávněním společnosti 3M.
 - Před použitím záhytného zařízení se ujistěte, že je zaveden záchranný plán, který umožňuje rychlou záchranu, pokud dojde k pádu.
 - Pokud dojde k pádu, okamžitě vyhledejte pracovníkovi, který spadl, lékařskou pomoc.
 - Pro jištění proti pádu nepoužívejte pás na tělo. Používejte pouze celotělový postroj.
 - Minimalizujte riziko výkyvu při pádu tím, že budete pracovat co nejbližší kotevnímu bodu.
 - Při školení ohledně tohoto zařízení musí být použit sekundární systém zajištění proti pádu, a to takovým způsobem, který školeného pracovníka nevystaví nežádoucímu nebezpečí pádu.
 - Při instalaci, používání nebo kontrole zařízení/systému vždy noste vhodné osobní ochranné pomůcky.

Před instalací a použitím tohoto vybavení zapište výrobní identifikační údaje z identifikačního štítku do Deníku kontrol a údržby (tabulka 2) na zadní straně tohoto návodu.

POPIS PRODUKTU:

Na obrázku 1 jsou uvedeny základny velkokapacitního zdvihacího systému 3M™ DBI-SALA® pro připevnění na podlahu, které slouží na ochranu proti pádu při vstupu a vyproštění ze stísněných prostor. Základny velkokapacitního (HC) zdvihacího systému slouží k připevnění na betonovou nebo ocelovou konstrukci a lze do nich nainstalovat stožár kompatibilních 3M DBI-SALA ramen s nastavitelným vyložením na ochranu proti pádu při vstupu a vyproštění ze stísněných prostor.

Na obrázku 2 jsou uvedeny součásti základny HC zdvihacího systému pro připevnění k podlaze popsané v tabulce 1. Základna HC zdvihacího systému pro připevnění k podlaze se skládá z objímky zdvihacího systému (A) s připevněnou montážní deskou pro zajištění základny HC zdvihacího systému k podlaze. Vložka (B) uvnitř objímky zdvihacího systému umožňuje volné otáčení zdvihacího systému.

Tabulka 1 – Technické údaje

Technické údaje základny HC zdvihacího systému:			
Rozměry	Na obrázku 1 jsou uvedeny rozměry základny HC zdvihacího systému.		
Hmotnost základny HC zdvihacího systému	15,6 kg (34,4 libry)		
Kompatibilita	Základny HC zdvihacího systému v těchto pokynech jsou kompatibilní s 3M™ DBI-SALA® velkokapacitními (HC) zdvihacími systémy s krátkým a dlouhým vyložením.		
Technické parametry součástí:			
Reference k obrázku 2	Součást	Materiály	Povrchová úprava:
Ⓐ	Objímka zdvihacího systému	8000095: Uhlíková ocel	Zinkování ponorem
		8000096: Nerezová ocel	Tryskání
Ⓑ	Vložka	Polyethylen o vysoké hustotě	
Minimální požadavky na montáž:			
Síla na vytržení jednotlivého upevňovacího prvku (dle doporučení M20)	35,59 kN (8 000 liber)		
Momentové zatížení struktury	15,41 kNm (136 400 in*lbs)		
Svislé zatížení struktury	13,79 kN (3 100 liber)		
<input checked="" type="checkbox"/> Odolnost struktury a instalaci musí ověřit kvalifikovaná osoba ¹ .			
Nosnosti:			
Nosnost materiálu	340 kg (750 liber)		

1 Oprávněná osoba: Jednotlivec s uznávaným titulem nebo profesním osvědčením a rozsáhlými znalostmi v oblasti ochrany proti pádu. Tato osoba musí být schopna provést návrh, analýzu, hodnocení a specifikaci v oblasti ochrany proti pádu.

1.0 POUŽITÍ VÝROBKU

- 1.1 ÚČEL:** Základny zdvihacích systémů jsou konstruované montážní body pro kompatibilní 3M zdvihací systémy. Informace o použití a funkcích systému najdete v pokynech k příslušnému zdvihacímu systému.
- 1.2 NORMY:** Tato základna zdvihacího systému vyhovuje národním a regionálním normám uvedeným na přední straně obálky této příručky. Pokud bude tento produkt prodáván mimo původní cílovou zemi, pak prodejce musí tuto příručku poskytnout v jazykové verzi země, ve které se bude produkt používat.
- 1.3 INSTALACE A DOHLED:** Na instalaci základny zdvihacího systému musí dohlížet kompetentní osoba¹. Kvalifikovaná osoba² musí ověřit, zda strukturální instalace splňuje místní a federální předpisy. Kvalifikovaná osoba musí doporučit vhodný upevňovací materiál a řádné umístění základny zdvihacího systému. Na používání zdvihacího systému a připevněného vybavení na ochranu proti pádu musí dohlížet kompetentní osoba.
- 1.4 DOKUMENTACE NA PRACOVÍŠTI:** Po sestavení a instalaci základen zdvihacích systémů musí instalátor vyplnit dokumentaci o instalaci dle mezinárodních požadavků přílohy A normy EN795 a předat ji určenému zástupci uživatele. Dokumentace o instalaci musí být uchovávána na pracovišti pro účely pozdější kontroly.
- 1.5 ŠKOLENÍ:** Toto zařízení musí být instalováno a používáno osobami, které byly vyškoleny pro jeho správné používání. Tuto příručku lze použít jako součást školicího programu zaměstnanců a/nebo místních předpisů. Uživatelé a montážní technici jsou odpovědní za zajištění toho, že budou obeznámeni s těmito pokyny, vyškoleni ve správné údržbě a používání tohoto zařízení a budou znát provozní vlastnosti, omezení pro použití a následky nesprávného používání tohoto zařízení.
- 1.6 ZÁCHRANNÝ PLÁN:** Při používání tohoto zdvihacího systému a vybavení na ochranu proti pádu musí mít zaměstnavatel připraven záchranný plán a záchranné prostředky k použití a tento plán předat uživatelům. Doporučuje se využití vyškoleného záchranného týmu na pracovišti. Členové týmu musí mít k dispozici vybavení a techniky k provedení úspěšné záchrany. Aby byla zajištěna odbornost záchrannářů, musí být školení prováděno v pravidelných intervalech.
- 1.7 ČETNOST KONTROL:** Základny zdvihacího systému musí být uživatelem zkontrolována před každým použitím a kromě toho kompetentní osobou jinou než uživatelem, v intervalech maximálně jednoho roku.³ Kontrolní postupy jsou popsány v „Deníku kontrol a údržby“. Výsledky všech kontrol prováděných kompetentní osobou musí být zaznamenávány na kopiích „Deníku kontrol a údržby“.

2.0 POŽADAVKY NA SYSTÉM

- 2.1 UKOTVENÍ A UPEVNŮVACÍ MATERIÁL:** Všechny struktury a upevňovací materiály (případně upevňovací materiál) použité k připevnění základny zdvihacího systému musí splňovat „Požadavky na montáž“ definované v tabulce 1.
- 2.1 VLASTNOSTI SOUČÁSTÍ:** Vybavení 3M je určeno k používání výhradně se součástmi a subsystémy schválenými společností 3M. Záměny a náhrady za použití neschválených prvků a dílčích systémů mohou ohrozit kompatibilitu zařízení a případně též nepříznivě ovlivnit bezpečnost a spolehlivost celého systému.
- 2.2 SYSTÉM ZACHYCENÍ PÁDU OSOB:** Systémy zachycení pádu osob (PFAS) používané s tímto systémem musí splňovat platné normy, předpisy a požadavky na ochranu proti pádu. PFAS musí využívat celotělový postroj a musí omezovat záchytnou sílu na následující hodnoty:

	Maximální záchytná síla	Volný pád
PFAS s lanem absorbujícím náraz	6 kN (1 350 liber)	Omezení volného pádu najdete v pokynech přiložených k lanu nebo SRD.
PFAS se samonavíjecím záchytným zařízením (SRD)	6 kN (1 350 liber)	

- 2.3 RIZIKA:** Používání tohoto vybavení v nebezpečném prostředí si možná vyžádá další předběžná opatření, aby nedošlo k úrazu uživatele nebo poškození vybavení. Informace o konkrétních rizicích, která mohou negativně ovlivnit používání systému, najdete v pokynech ke 3M stožáru zdvihacího systému.

¹ **Kompetentní osoba:** Osoba schopná identifikovat existující a předvídatelné nebezpečí v okolí nebo v podmínkách práce, které jsou pro pracovníky zdravotně závadné, rizikové nebo nebezpečné, pověřená přijímat okamžitá nápravná opatření k jejich odstranění.

² **Kvalifikovaná osoba:** Jednotlivec s uznávaným titulem nebo profesním osvědčením a rozsáhlými znalostmi v oblasti ochrany proti pádu. Tato osoba musí být schopna provést návrh, analýzu, hodnocení a specifikaci v oblasti ochrany proti pádu.

³ **Četnost kontrol:** Extrémní pracovní podmínky (nepříznivé prostředí, dlouhodobé používání atd.) si mohou vyžádat častější kontroly kompetentní osobou.

3.0 **INSTALACE**

3.1 PLÁNOVÁNÍ: Před instalací základny velkokapacitního (HC) zdvihacího systému naplánuje systém ochranu proti pádu. Vezměte v úvahu veškeré faktory, které mohou ovlivnit vaši bezpečnost před pádem, v průběhu pádu a po pádu. Zvažte všechny požadavky definované v oddílu 2 a tabulce 1 pro určení správného upevňovacího materiálu a osazení držáku HC zdvihacího systému na ukotvovací strukturu.

- **Ukotvení:** Ukotvovací struktura, ke které je připevněna základna HC zdvihacího systému, musí splňovat požadavky na zatížení ukotvení stanovené v oddílu 2 a požadavky na momentové zatížení a svislé zatížení v tabulce 1.
- **Výběr upevňovacích prvků:** Na obrázku 3 je znázorněno umístění montážních otvorů na základně HC zdvihacího systému. Vyberte upevňovací materiál, který je vhodný pro strukturu ukotvení a tloušťku materiálu (B). Síla na vytržení těchto upevňovacích prvků musí odpovídat požadavkům stanoveným v tabulce 1 a musí je vybírat kompetentní osoba.
- **Umístění základny HC zdvihacího systému:** Na obrázku 3 je znázorněno umístění základny HC zdvihacího systému na vodorovném povrchu. Přesadte základnu HC zdvihacího systému od okraje plochy podle odstupové vzdálenosti doporučené výrobcem (A). Nainstalujte základnu HC zdvihacího systému svisle, s tolerancí plus/mínus 1° od svislé roviny.

3.2 INSTALACE ZÁKLADNY HC ZDVIHACÍHO SYSTÉMU: Na obrázku 4 jsou znázorněna instalace základny HC zdvihacího systému. Namontujte základnu HC zdvihacího systému na betonovou nebo ocelovou podlahu, která splňuje pevnostní požadavky základny HC zdvihacího systému uvedené v tabulce 1 a vybraného upevňovacího materiálu:

1. Základnu HC zdvihacího systému umístěte kolmo na svislý povrch. Dodržujte doporučenou vzdálenost od krajů stanovenou výrobcem upevňovacích prvků. Vyznačte a poté do upevňovacího prvku vyvrtejte všechny montážní otvory s průměrem a hloubkou podle doporučení výrobce.
2. Připevněte základnu HC zdvihacího systému k ukotvovací struktuře pomocí vybraného upevňovacího materiálu podle pokynů výrobce upevňovacího materiálu.
3. Po instalaci základny HC zdvihacího systému a před instalací HC zdvihacího systému do základny HC zdvihacího systému zkontrolujte základnu HC zdvihacího systému podle kontrolních bodů „Kompetentní osoba“ v části „Protokol kontrol a údržby“. Pokud kontrola odhalí nebezpečný nebo vadný stav, vyřadte základnu HC zdvihacího systému z používání a viditelně označte nebo zlikvidujte, aby se zabránilo náhodnému použití, a kontaktujte společnost 3M ohledně výměny.
4. Nainstalujte HC zdvihací systém do základny HC zdvihacího systému podle pokynů dodaných s HC zdvihacím systémem.

4.0 **POUŽITÍ**

4.1 PŘED KAŽDÝM POUŽITÍM: Ověřte, zda vaše pracoviště a systém zachycení pádu osob (PFAS) splňují všechny podmínky stanovené v kapitole 2 a zda existuje formální záchranný plán. Zkontrolujte základnu HC zdvihacího systému podle kontrolních bodů „Uživatel“, které jsou uvedeny v „Deník kontrol a údržby“. Pokud při kontrole zjistíte nebezpečný stav nebo závadu, systém nepoužívejte. Vyřadte systém z provozu a zlikvidujte ho, nebo požádejte společnost 3M o výměnu nebo opravu.

5.0 **KONTROLA**

5.1 ČETNOST KONTROL: Základna HC zdvihacího systému musí procházet kontrolami v intervalech stanovených v oddílu 1. Kontrolní postupy jsou popsány v části „Deník kontrol a údržby“. Zkontrolujte všechny ostatní součásti systému ochrany proti pádu podle intervalů a postupů uvedených v pokynech výrobce.

5.2 VADY: Pokud při kontrole zjistíte ohrožení nebo závadu, ihned vyřadte základnu HC zdvihacího systému z provozu a kontaktujte společnost 3M ohledně výměny nebo opravy. Nepokoušejte se systém ochrany proti pádu opravovat. Pokud jsou stávající štítky základny HC zdvihacího systému poškozené, objednejte nové.

Pouze autorizované opravy: Opravy tohoto vybavení smí provádět pouze společnost 3M nebo třetí strany s písemným oprávněním.

5.3 ŽIVOTNOST VÝROBKU: Funkční životnost systému jištění proti pádu závisí na pracovních podmínkách a údržbě. Výrobek může být v provozu tak dlouho, dokud vyhovuje kontrolním kritériím.

6.0 **ÚDRŽBA, SERVIS A SKLADOVÁNÍ**

6.1 ČIŠTĚNÍ: Kovové součásti základny HC zdvihacího systému pravidelně čistěte měkkým kartáčem, teplou vodou a mírným mýdlovým roztokem. Součásti důkladně opláchněte čistou vodou.

6.2 SERVIS: Opravy tohoto zařízení smí provádět pouze společnost 3M nebo třetí strany s písemným oprávněním. Pokud byla základna HC zdvihacího systému vystavena působení pádu nebo je při kontrole zjištěn nebezpečný nebo vadný stav, vyřadte systém z provozu a kontaktujte společnost 3M ohledně výměny nebo opravy.

6.3 SKLADOVÁNÍ A PŘEPRAVA: Mimo používání skladujte a převázejte základnu HC zdvihacího systému a související vybavení na ochranu proti pádu v chladném, suchém a čistém prostředí mimo dosah přímého slunečního světla. Vyvarujte se uložení v prostorách, kde se mohou vyskytovat chemické výpary. Po delším skladování součásti důkladně přezkontrolujte.

7.0 ŠTÍTKY

Na obrázku 5 jsou uvedeny štítky na základně HC zdvihacího systému. Pokud štítky nejsou zcela čitelné, je nutné je vyměnit. Na jednotlivých štítcích jsou uvedeny následující informace:

	Přečtěte si veškeré pokyny.
1	Certifikace dle norem AS/NZS
2	A) Maximální vyložení zdvihacího ramene B) Maximální záchytná síla (MAF) ≤ 6 kN (1 350 liber) systému zachycení pádu osob (PFAS) C) Maximální nosnost materiálu
3	A) Vyrobeno (rok, měsíc) B) Číslo modelu C) Sériové číslo

Tabulka 3 – Deník kontrol a údržby

Datum kontroly:		Kontrolu provedl:	
Součásti:	Kontrola: (Viz Četnost kontrol v kapitole 1)	Uživatel	Oprávněná osoba ¹
Základna velkokapacitního (HC) zdvihacího systému (obr. 2)	Zkontrolujte, zda na základně HC zdvihacího systému nejsou praskliny, promáčkliny nebo deformace.	<input type="checkbox"/>	<input type="checkbox"/>
	Zkontrolujte celý systém a ověřte, zda nedochází k nadměrné korozi.	<input type="checkbox"/>	<input type="checkbox"/>
	Zkontrolujte utažení spojovacího materiálu a podle potřeby dotáhněte momentem uvedeným ve specifikacích výrobce upevňovacího materiálu.	<input type="checkbox"/>	<input type="checkbox"/>
Štítky (obr. 5)	Ověřte, zda jsou všechny štítky bezpečně připevněné a čitelné (viz „Štítky“).	<input type="checkbox"/>	<input type="checkbox"/>
PFAS a další vybavení	Je nezbytné nainstalovat a zkontrolovat vybavení doplňkového systému zachycení pádu osob (PFAS) (popruh, SRL atd.), který se používá se základnou HC zdvihacího systému, podle pokynů výrobce.	<input type="checkbox"/>	<input type="checkbox"/>
Sériové číslo (sériová čísla):		Datum nákupu:	
Číslo modelu:		Datum prvního použití:	
Nápravné opatření / údržba:		Schválil(a):	
		Datum:	
Nápravné opatření / údržba:		Schválil(a):	
		Datum:	
Nápravné opatření / údržba:		Schválil(a):	
		Datum:	
Nápravné opatření / údržba:		Schválil(a):	
		Datum:	
Nápravné opatření / údržba:		Schválil(a):	
		Datum:	
Nápravné opatření / údržba:		Schválil(a):	
		Datum:	
Nápravné opatření / údržba:		Schválil(a):	
		Datum:	
Nápravné opatření / údržba:		Schválil(a):	
		Datum:	
Nápravné opatření / údržba:		Schválil(a):	
		Datum:	
Nápravné opatření / údržba:		Schválil(a):	
		Datum:	
Nápravné opatření / údržba:		Schválil(a):	
		Datum:	
Nápravné opatření / údržba:		Schválil(a):	
		Datum:	

1 Kompetentní osoba: Osoba schopná identifikovat existující a předvídatelné nebezpečí v okolním prostředí nebo pracovní podmínky, které jsou pro pracovníky zdravotně závadné, rizikové nebo nebezpečné, a která je pověřena přijímat okamžitá nápravná opatření k jejich odstranění.

SIKKERHEDSOPLYSNINGER

Læs alle sikkerhedsoplysninger i denne brugsanvisning og sørg for, at du forstår og følger disse før brug af denne adgangs-/redningsanordning til lukkede rum. UNDLADELSE HERAF KAN MEDFØRE ALVORLIG PERSONSKADE ELLER DØDSFALD.

Disse anvisninger skal udleveres til brugeren af udstyret. Opbevar denne vejledning til senere brug.

Anvendelsesformål:

Dette adgangs-/redningssystem til lukkede rum er beregnet til brug som en del af et komplet personligt faldsikrings- og/eller redningssystem.

Enhver anden brug end denne, herunder eksempelvis materialehåndtering, rekreative eller sportslige aktiviteter eller andre aktiviteter, der ikke er beskrevet i brugsanvisningen eller installationsvejledningen, er ikke godkendt af 3M og kan medføre alvorlig skade eller død.

Denne anordning må kun benyttes af uddannede brugere til anvendelse på arbejdspladsen.

ADVARSEL

Denne adgangs/redningsanordning til lukkede rum er en del af et personligt faldsikrings- og redningssystem. Det forventes, at alle brugere er fuldt uddannede i sikker installation og drift af hele systemet. **Misbrug af denne anordning kan medføre alvorlig skade eller død.** Læs og følg denne brugervejledning samt alle producentens anbefalinger, tal med din vejleder eller kontakt 3M's tekniske service vedrørende korrekt valg, drift, installation, vedligeholdelse og servicering.

- **For at reducere risiciene ved at arbejde med en adgangs-/redningsanordning til lukkede rum, som, hvis de ikke undgås, kan medføre alvorlig skade eller død:**
 - Efterse anordningen før hver brug, mindst én gang om året og efter et eventuelt fald. Efterse systemet i overensstemmelse med brugervejledningen.
 - Hvis eftersynet afslører usikre eller defekte tilstande, skal udstyret tages ud af drift og repareres eller udskiftes i overensstemmelse med brugervejledningen.
 - Enhver anordning, som har været udsat for faldstandsning eller kraftpåvirkninger, skal straks tages ud af brug. Se brugervejledningen, eller kontakt 3M Fall Protection.
 - Anordningen må kun installeres som beskrevet i detaljer i installationsvejledningen eller brugervejledningen. Installationer og anvendelse uden for instruktionens område skal godkendes skriftligt af 3M Fall Protection.
 - Det grundlag eller den struktur, som denne anordning fastgøres til, skal være i stand til at modstå de statiske belastninger, der er specificeret for anordningen i de retninger, der er tilladt i brugervejledningerne eller installationsvejledningerne.
 - Overstig ikke antallet af tilladte brugere.
 - Man skal aldrig arbejde under en ophængt last eller arbejder.
 - Vær forsigtig ved installation, brug og flytning af anordningen, da dele i bevægelse kan skabe potentielle klemmepunkter. Der henvises til brugervejledningen.
 - Sørg for at korrekte lockout/tagout-procedurer bliver fulgt som foreskrevet.
 - Tilslut aldrig til et system, før det er positioneret, fuldt samlet, justeret og installeret. Juster ikke systemet, mens en bruger er tilkoblet.
 - Man må kun tilkoble faldsikringsundersystemer til det angivne forankringsforbindelsespunkt på anordningen.
 - Forud for boring eller fastgørelse skal det sikres, at ingen elledninger, gasledninger eller andre kritiske indkapslede systemer kommer i kontakt med boret eller anordningen.
 - Sørg for, at faldsikringssystemer/-undersystemer, der er samlet fra komponenter, der er fremstillet af forskellige fabrikanter, er kompatible og opfylder kravene i relevante standarder, inklusive ANSI Z359 eller andre gældende regulativer, standarder for eller krav til faldbeskyttelse. Opsøg altid en kompetent eller kvalificeret person, før du anvender disse systemer.
- **For at reducere risici i forbindelse med højdearbejde, som, hvis de ikke undgås, kan medføre alvorlig skade eller død:**
 - Sørg for, at dit helbred og din kondition gør dig i stand til sikkert at kunne modstå alle de kræfter, der er forbundet med højdearbejde. Rådfør dig med din læge, hvis du har spørgsmål vedrørende din evne til at bruge dette udstyr.
 - Overstig aldrig den tilladte kapacitet for dit faldsikringsudstyr.
 - Overstig aldrig den maksimale faldafstand fra dit faldsikringsudstyr.
 - Brug ikke faldsikringsudstyr, som ikke virker ved forudgående brug eller planlagte inspektioner, eller hvis du er bekymret for udstyrets brug eller egnethed til det tilsigtede formål. Kontakt 3M's tekniske service med eventuelle spørgsmål.
 - Kombinationer med visse delsystemer og komponenter kan forstyrre driften af dette udstyr. Brug kun kompatible forbindelser. Rådfør dig med 3M, før du bruger dette udstyr sammen med andre komponenter eller delsystemer end dem, der er beskrevet i brugervejledningen.
 - Vær særligt forsigtig, når du arbejder i nærheden af maskiner, som bevæger sig (f.eks. øverste drev på olieplatforme), fare for elektrisk stød, ekstreme temperaturer, kemiske farer, eksplosive eller giftige gasser, skarpe kanter eller under overliggende materialer, som kan falde ned på dig eller faldsikringsudstyret.
 - Brug Arc Flash eller Hot Works (dvs. passende beskyttelses)-anordninger, når du arbejder i miljøer med ekstrem varme.
 - Undgå overflader og genstande, som kan beskadige brugeren eller udstyret.
 - Sørg for tilstrækkelig faldafstand ved højdearbejde.
 - Faldsikringsudstyret må aldrig modificeres eller ændres. Kun 3M eller parter, som 3M skriftligt har bemyndiget må foretage reparationer på udstyret.
 - Før brug af faldsikringsudstyret skal du sørge for at have en redningsplan, som muliggør hurtig redning i tilfælde af fald.
 - Hvis der sker et fald, søges straks lægehjælp for den faldne arbejdstager.
 - Brug ikke et kropsbælte til anvendelser, der involverer faldsikring. Må kun benyttes med komplet kropssele.
 - Svingfald kan minimeres ved så vidt muligt at arbejde lige under forankringspunktet.
 - Hvis der øves med denne anordning, skal der benyttes sekundært faldbeskyttelsesudstyr på en sådan måde, at lærlingen ikke udsættes for utilsigtet faldrisiko.
 - Brug altid passende personlige værnemidler under installation, brug eller inspektion af enheden/systemet.

Inden udstyret monteres og tages i brug, skal produktets identifikationsoplysninger fra ID-mærkaten noteres i inspektions- og vedligeholdelsesloggen (tabel 2) på bagsiden af denne manual.

PRODUKTBEKRIVELSE:

Figur 1 viser 3M™ DBI-SALA® gulvmonterede davidbaser med høj kapacitet til snævre rum/redningsaktioner. Gulvmonterede davidbaser med høj kapacitet (HC, High Capacity) monteres på gulvet af en beton- eller stålstruktur og anvendes til at holde skaffet på en kompatibel 3M DBI-SALA david med variabel forskydning til snævre rum/redningsaktioner.

Figur 2 viser komponenterne af den gulvmonterede HC-davidbase som specificeret i tabel 1. Den gulvmonterede HC-davidbase består af en davidmuffe (A) med en vedhæftet monteringsplade til fastgørelse af HC-davidbasen til gulvet. En beklædning (B) indeni davidmuffen gør det muligt for daviden at rotere frit i davidmuffen.

Tabel 1 – Specifikationer

Specifikationer for HC-davidbase:			
Dimensioner	Se figur 1 for dimensionerne af HC-davidbasen		
HC-davidbasens vægt	15,6 kg (34,4 pund)		
Kompatibilitet	HC-davidbaserne beskrevet i denne vejledning er kompatible med 3M™ DBI-SALA® davidsystemer med høj kapacitet (HC) og kort og lang rækkevidde.		
Komponentspecifikationer:			
Figur 2 Reference	Komponent	Materialer	Overfladebehandling:
Ⓐ	Davidmuffe	8000095: Kulstofstål	Varmgalvaniseret
		8000096: Rustfrit stål	Sandblæst
Ⓑ	Beklædning	Polyethylen med høj densitet	
Minimumskrav til montering:			
Udtrækningsstyrke for hvert fastgørelseselement (M20 anbefalet)		35,59 kN (8.000 pund)	
Momentbelastning af strukturen		15,41 kN*m (136.400 tomme*pund)	
Vertikalbelastning af strukturen		13,79 kN (3.100 pund)	
<input checked="" type="checkbox"/> <i>En kvalificeret person skal godkende strukturmodstanden og udføre monteringen¹.</i>			
Vægtkapaciteter:			
Kapacitet af materialehåndtering		340 kg (750 pund)	

1 Kvalificeret person: En person med en anerkendt grad eller uddannelsesbevis og med omfattende erfaring i faldsikring. Denne person skal kunne designe, analysere, evaluere og specificere faldsikring.

1.0 PRODUKTANVENDELSE

- 1.1 FORMÅL:** Davit-baser er designede monteringspunkter til kompatible 3M davit-systemer. Se de relevante Davit-systemvejledninger for brug af system og funktionalitet.
- 1.2 STANDARDER:** Denne Davit-base lever op til de nationale eller regionale standarder, der er angivet på forsiden af denne brugsanvisning. Hvis dette produkt videresælges uden for det oprindelige modtagerland, skal den person, der videresælger, sørge for vejledning i brug, vedligeholdelse, regelmæssig inspektion og reparation på sproget i det land, hvor produktet skal bruges.
- 1.3 INSTALLATION OG OPSYN:** En kvalificeret person skal holde opsyn med installationen af Davit-basen¹. En kvalificeret person² skal godkende, at den strukturelle installation opfylder lokale og nationale bestemmelser. En kvalificeret person skal anbefale passende fastgørelseselementer og korrekt placering af Davit-basen. En kvalificeret person skal holde opsyn med brugen af Daviten og det fastgjorte faldsikringsudstyr.
- 1.4 STEDDOKUMENTATION:** Efter samling og installation af davit-baser skal installatøren udfylde "Installationsdokumentation" for at sikre opfyldelse af de informationsmæssige krav i henhold til EN795 bilag A og overdrage denne til brugerens tildelte repræsentant. Installeringsdokumentationen skal opbevares på brugsstedet med henblik på efterfølgende vurdering.
- 1.5 UDDANNELSE:** Dette udstyr skal monteres og anvendes af personer, der har gennemgået træning i korrekt anvendelse af udstyret. Denne vejledning kan bruges som del af et uddannelsesprogram for medarbejdere og/eller regionale reguleringer. Installatørerne og brugerne af dette udstyr har ansvaret for at sikre, at de er bekendte med denne vejledning, er trænet i rigtig vedligeholdelse og anvendelse af udstyret samt er bekendte med anvendelseskarakteristika, anvendelsesbegrænsninger og konsekvenserne af forkert anvendelse af udstyret.
- 1.6 REDNINGSPLAN:** Når Daviten og det fastgjorte faldsikringsudstyr anvendes, skal arbejdsgiveren have en redningsplan samt midlerne til at implementere den til rådighed og kommunikere denne plan til brugere. Det anbefales at have et uddannet redningshold på stedet. Reddere skal forsynes med udstyr og teknikker til gennemførelse af en vellykket redning. Træning skal gennemføres med jævne mellemrum for at sikre, at redderne har de fornødne færdigheder.
- 1.7 INSPEKTIONSHYPPIGHED:** Davit-basen skal inspiceres af brugeren før hver brug samt af en anden kvalificeret person forskellig fra brugeren mindst en gang om året.³ Inspektionsprocedurer er beskrevet i "*Inspektions- og vedligeholdelsesloggen*". Resultaterne af hver inspektion foretaget af den kvalificerede person skal noteres i kopier af "*Inspektions- og vedligeholdelsesloggen*".

2.0 SYSTEMKRAV

- 2.1 FORANKRING OG FASTGØRELSESELEMENTER:** Enhver struktur og fastgørelseselementer (fastgørelseselementer hvis gældende), som bruges til at fastgøre Davit-basen, skal opfylde "monteringskravene" defineret i tabel 1.
- 2.1 KOMPONENTKOMPATIBILITET:** 3M-udstyr er kun beregnet til brug med andre 3M-godkendte komponenter og delsystemer. Erstatninger eller udskiftninger med ikke-godkendte komponenter eller delsystemer kan bringe udstyrets kompatibilitet i fare og kan påvirke det komplette systems sikkerhed og pålidelighed.
- 2.2 PERSONLIGT FALDSIKRINGSSYSTEM:** Personlige faldsikringssystemer (PFAS), der bruges med systemet, skal overholde gældende faldsikringsstandarder, regler og krav. PFAS'en skal bruge en helkropssele og begrænse standsekraft til følgende værdier:

	Maksimal standsekraft	Frit fald
PFAS med stødabsorberende sikkerhedslinje	6 kN (1.350 pund)	Se vejledningen, som fulgte med dit taljereb eller SRD for begrænsninger for frit fald.
PFAS med selvopruddende enhed (SRD)	6 kN (1.350 pund)	

- 2.3 FARER:** Brug af dette udstyr i områder med miljøfarer kan kræve yderligere sikkerhedsforanstaltninger for at undgå personskade eller beskadigelse af udstyret. Se 3M davit-mastevejledning for specifikke farer, som kan påvirke brugen af systemet.

¹ **Kvalificeret person:** En person, som er i stand til at identificere eksisterende og forudsigelige risici i omgivelserne eller i forhold til arbejdsbetingelser, som er usunde, skadelige eller farlige for medarbejderne, og som har bemyndigelse til at træffe øjeblikkelige korrigerende forholdsregler for at eliminere dem.

² **Kvalificeret person:** En person med en anerkendt grad eller uddannelsesbevis og med omfattende erfaring med faldsikring. Denne person skal kunne designe, analysere, evaluere og specificere faldsikring.

³ **Inspektionshyppighed:** Ekstreme arbejdsforhold (barsk miljø, langvarig brug osv.) kan gøre det nødvendigt at øge den kvalificerede persons inspektionshyppighed.

3.0 MONTERING

3.1 PLANLÆGNING: Planlæg dit faldsikringssystem før montering af davidbasen med høj kapacitet (HC, High Capacity). Tag højde for alle faktorer, der kan påvirke din sikkerhed inden, under og efter et fald. Tag alle krav i betragtning, som beskrevet i afsnit 2 og tabel 1, for at vælge de korrekte fastgørelseselementer og placering af den monterede HC-davidbase på forankringsstrukturen.

- **Forankring:** Forankringsstrukturen, som HC-davidbasen monteres på, skal opfylde forankringsbelastningskravene specificeret i afsnit 2 og momentbelastnings- og vertikalbelastningskravene i tabel 1.
- **Valg af fastgørelseselementer:** Figur 3 viser placeringen af monteringshullerne på HC-davidbasen. Vælg passende fastgørelseselementer til forankringsstrukturen og materialetykkelsen (B). Fastgørelseselementerne skal opfylde kravet til udtrækningsstyrke specificeret i tabel 1 og vælges af en kvalificeret person.
- **Placering af HC-davidbase:** Figur 3 viser placeringen af den gulvmonterede HC-davidbase på en vandret overflade. Placer HC-davidbasen i en afstand fra eventuelle kanter på overfladen, der overholder den anbefalede forskydningsafstand (A) angivet af fastgørelseselementets producent. Monter HC-davidbasen lodret med en tolerance på plus eller minus 1° fra lodret linje.

3.2 MONTERING AF HC-DAVIDBASE: Figur 4 viser monteringen af HC-davidbasen. Monter HC-davidbasen på et gulv af beton eller stål, som opfylder styrkekravene for HC-davidbasen angivet i tabel 1 og de valgte fastgørelseselementer:

1. Placer HC-davidbasen oprejst på den vandrette overflade, og overhold den anbefalede forskydningsafstand fra eventuelle kanter angivet af fastgørelseselementets producent. Afmærk og bór derefter alle monteringshuller i henhold til den anbefalede dybde og diameter angivet af fastgørelseselementets producent.
2. Fastgør HC-davidbasen til forankringsstrukturen med de valgte fastgørelseselementer i henhold til anvisningerne i vejledningen udleveret af fastgørelseselementets producent.
3. Efter montering af HC-davidbasen, og før montering af HC-davidbasen i HC-davidbasen, skal HC-davidbasen efterses i henhold til inspektionspunkterne under "Kvalificeret person" angivet i "Inspektions- og vedligeholdelsesloggen". Hvis inspektionen afslører usikre og fejlbehæftede forhold, skal al brug af HC-davidbasen standses, og den skal markeres tydeligt eller destrueres for at forhindre utilsigtet brug. Kontakt 3M vedrørende udskiftning af produktet.
4. Monter HC-davidbasen i HC-davidbasen ifølge instruktionerne, som følger med HC-davidbasen.

4.0 BRUG

4.1 FØR HVER BRUG: Kontroller, at dit arbejdsområde og personlige faldsikringssystem (PFAS, Personal Fall Arrest System) overholder alle kriterier angivet i afsnit 2, og at der foreligger en formaliseret nødplan. Efter HC-davidbasen i henhold til inspektionspunkterne under "Bruger" defineret i "Inspektions- og vedligeholdelsesloggen". Brug ikke systemet, hvis inspektionen afslører en usikker eller defekt tilstand. Tag systemet ud af brug, og destruer det, eller kontakt 3M med henblik på udskiftning eller reparation.

5.0 INSPEKTION

5.1 INSPEKTIONSHYPPIGHED: HC-davidbasen skal efterses i henhold til de intervaller, der er anført i afsnit 1. Inspektionsprocedurer er beskrevet i "Inspektions- og vedligeholdelsesloggen". Inspicer alle andre komponenter i faldsikringssystemet med den hyppighed og efter de procedurer, som er defineret i producentens vejledning.

5.2 DEFEKTER: Hvis en inspektion afslører usikre eller fejlbehæftede forhold, skal HC-davidbasen omgående tages ud af drift, og 3M skal kontaktes med henblik på udskiftning eller reparation. Forsøg ikke at reparere faldsikringssystemet. Bestil nye mærkater til HC-davidbasen, hvis de eksisterende mærkater er defekte.

Der må kun udføres autoriserede reparationer: Kun 3M eller parter med skriftlig bemyndigelse må foretage reparationer på dette udstyr.

5.3 PRODUKTETS LEVETID: Den driftsmæssige levetid for faldsikringssystemer bestemmes af arbejdsbetingelserne og den konkrete vedligeholdelse. Så længe produktet godkendes ved inspektionen, må det fortsat bruges.

6.0 VEDLIGEHOLDELSE, SERVICE, OPBEVARING

6.1 RENGØRING: Rens HC-davidbasens metalkomponenter regelmæssigt med en blød børste og varmt vand med en mild sæbeopløsning. Sørg for, at delene skylles grundigt med rent vand.

6.2 SERVICE: Kun 3M eller parter med skriftlig bemyndigelse fra 3M må foretage reparationer på dette udstyr. Hvis HC-davidbasen har været involveret i et fald, eller en inspektion afslører usikre eller fejlbehæftede forhold, skal systemet omgående tages ud af drift, og 3M skal kontaktes med henblik på udskiftning eller reparation.

6.3 OPBEVARING OG TRANSPORT: Når delene ikke bruges, skal HC-davidbasen og det tilhørende faldudstyr opbevares og transporteres på et tørt, køligt, rent sted, hvor det ikke udsættes for direkte sollys. Undgå steder, hvor der kan være kemikaliedampe. Inspicer komponenterne efter længere tids opbevaring.

7.0 MÆRKATER

Figur 5 viser mærkaterne på HC-davidbasen. Mærkater skal udskiftes, hvis de ikke er helt læselige. Hver mærkat har følgende information:

	Læs alle instruktioner.
1	AS/NZS standardcertificering
2	A) Maksimal forskydning af davidarm B) Personligt faldsikringssystem (PFAS) Maksimal standsekraft (MAF) ≤ 6 kN (1.350 pund) C) Maksimal kapacitet for håndtering af materiale
3	A) Fremstillet (år, måned) B) Modelnummer C) Serienummer

Table 3 – Inspection- and maintenance log

Inspektionsdato:		Inspiceret af:	
Komponenter:	Inspektion: (Se afsnit 1 for <i>inspektionshyppighed</i>)	Bruger	Kvalificeret person ¹
Davidbase med høj kapacitet (HC) (figur 2)	Efterse HC-davidbasen for revner, buler eller svagheder.	<input type="checkbox"/>	<input type="checkbox"/>
	Efterse hele enheden for overdreven korrosion.	<input type="checkbox"/>	<input type="checkbox"/>
	Kontroller fastgørelsesmomentet, og efterspænd om nødvendigt som beskrevet i specifikationerne fra fastgørelseselementets producent.	<input type="checkbox"/>	<input type="checkbox"/>
Mærkat (figur 5)	Kontroller, at alle mærkat sidder sikkert på plads, og at de kan læses (se "Mærkat").	<input type="checkbox"/>	<input type="checkbox"/>
PFAS og andet udstyr	Ekstra udstyr til personlige faldsikringsystemer (PFAS) (seler, SRL etc.), som bruges sammen med HC-davidbasen, skal monteres og efterses i henhold til producentens anvisninger.	<input type="checkbox"/>	<input type="checkbox"/>

Serienummer/-numre:	Købsdato:
Modelnummer:	Dato for første brug:

Korrigerende foranstaltning/vedligeholdelse:	Godkendt af:
	Dato:
Korrigerende foranstaltning/vedligeholdelse:	Godkendt af:
	Dato:
Korrigerende foranstaltning/vedligeholdelse:	Godkendt af:
	Dato:
Korrigerende foranstaltning/vedligeholdelse:	Godkendt af:
	Dato:
Korrigerende foranstaltning/vedligeholdelse:	Godkendt af:
	Dato:
Korrigerende foranstaltning/vedligeholdelse:	Godkendt af:
	Dato:
Korrigerende foranstaltning/vedligeholdelse:	Godkendt af:
	Dato:
Korrigerende foranstaltning/vedligeholdelse:	Godkendt af:
	Dato:
Korrigerende foranstaltning/vedligeholdelse:	Godkendt af:
	Dato:
Korrigerende foranstaltning/vedligeholdelse:	Godkendt af:
	Dato:
Korrigerende foranstaltning/vedligeholdelse:	Godkendt af:
	Dato:
Korrigerende foranstaltning/vedligeholdelse:	Godkendt af:
	Dato:
Korrigerende foranstaltning/vedligeholdelse:	Godkendt af:
	Dato:
Korrigerende foranstaltning/vedligeholdelse:	Godkendt af:
	Dato:

¹ **Kvalificeret person:** En person, som er i stand til at identificere eksisterende og forudsigelige risici i omgivelserne eller i forhold til arbejdsbetingelser, som er usunde, skadelige eller farlige for medarbejderne, og som har bemyndigelse til at træffe øjeblikkelige korrigerende forholdsregler for at eliminere dem.

SICHERHEITSHINWEISE

Vor der Verwendung dieses Einstiegs-/Bergungsgeräts für enge Räume müssen die Sicherheitshinweise in diesen Anweisungen gelesen, verstanden und befolgt werden. NICHTBEACHTUNG KANN ERNSTE VERLETZUNGEN ODER DEN TOD ZUR FOLGE HABEN.

Diese Anweisungen müssen dem Benutzer dieser Ausrüstung zur Verfügung gestellt werden. Bewahren Sie diese Anweisungen für den späteren Gebrauch auf.

Verwendungszweck:

Dieses Einstiegs-/Bergungsgeräts für enge Räume ist für den Gebrauch als Teil eines kompletten persönlichen Absturzsicherungs- oder Rettungssystems vorgesehen.

Die Verwendung in anderen Anwendungen, u. a. bei nicht genehmigten Anwendungen im Materialtransport, Freizeitaktivitäten, Sportaktivitäten oder anderen, nicht in den Benutzeranweisungen oder in den Installationsanweisungen beschriebenen Aktivitäten, wird nicht durch 3M genehmigt und kann zu schweren Verletzungen oder zum Tod führen.

Dieses Gerät darf nur von Personen verwendet werden, die in der Verwendung des Geräts am Arbeitsplatz geschult sind.

WARNUNG

Dieses Einstiegs-/Bergungsgeräts für enge Räume ist Teil eines persönlichen Absturzsicherungs- oder Rettungssystems. Es wird erwartet, dass alle Benutzer vollständig in der sicheren Installation und Bedienung des kompletten Systems geschult werden. **Der unsachgemäße Gebrauch dieses Geräts kann ernste Verletzungen oder den Tod zur Folge haben.** Informationen zur richtigen Auswahl, Bedienung, Installation, Wartung und Instandhaltung sind allen Produktanweisungen und Herstellerempfehlungen zu entnehmen, oder wenden Sie sich an Ihren Vorgesetzten oder an den technischen Service von 3M.

- **Maßnahmen zur Reduzierung der Risiken (die, wenn sie nicht vermieden werden, zu schweren Verletzungen oder zum Tod führen können) im Zusammenhang mit einem Einstiegs-/Bergungsgeräts für enge Räume:**
 - Überprüfen Sie das Gerät vor jeder Verwendung, mindestens aber jährlich und nach jedem Absturz. Überprüfen Sie gemäß den Benutzeranweisungen.
 - Falls bei der Überprüfung eine Gefahr oder ein Mängelzustand festgestellt wird, nehmen Sie das Gerät außer Betrieb und reparieren oder ersetzen Sie es gemäß den Benutzeranweisungen.
 - Jedes Gerät, das einer Absturzsicherung oder Aufprallkräften ausgesetzt war, muss sofort aus dem Betrieb genommen werden. Sehen Sie in den Benutzeranweisungen nach oder kontaktieren Sie 3M Fall Protection.
 - Das Gerät darf nur in der Art und Weise installiert werden, die in den Installationsanweisungen oder in den Benutzeranweisungen angegeben ist. Nicht in der Bedienungsanleitung beschriebene Installationsweisen und Verwendungen müssen schriftlich von 3M Fall Protection genehmigt werden.
 - Das Trägermaterial oder die Struktur, an die das Gerät befestigt ist, muss die statischen Belastungen tragen können, die für das Gerät in den zulässigen Vorgaben angegeben sind. Diese sind in den Benutzeranweisungen oder in den Installationsanweisungen zu finden.
 - Die Anzahl der zulässigen Benutzer nicht überschreiten.
 - Keine Arbeiten unterhalb einer schwebenden Last oder eines im Gurt hängenden Arbeiters verrichten.
 - Vorsicht beim Installieren, Verwenden und Bewegen des Geräts, da durch bewegliche Teile potentielle Quetschpunkte entstehen können. Sehen Sie in den Benutzeranweisungen nach.
 - Stellen Sie sicher, dass angemessene Verfahren zur Absperrung und Sicherung eingehalten wurden, soweit anwendbar.
 - Niemals mit einem System verbinden, das nicht positioniert, vollständig aufgebaut, angepasst und installiert ist. Das System nicht einstellen, wenn eine Person im Gurt hängt.
 - Nur Untersysteme der Absturzsicherung mit dem gekennzeichneten Verankerungspunkt am Gerät verbinden.
 - Stellen Sie vor dem Bohren oder Befestigen sicher, dass keine elektrischen Leitungen, Gasleitungen oder sonstige kritische integrierte Systeme mit dem Bohrer oder dem Gerät in Kontakt geraten.
 - Stellen Sie sicher, dass Absturzsicherungssysteme/Teilsysteme, die aus Komponenten von verschiedenen Herstellern zusammengebaut werden, zueinander passen und den Anforderungen von geltenden Normen, einschließlich ANSI Z359 oder anderen gültigen Absturzsicherungsrichtlinien, Standards oder Anforderungen entsprechen. Ziehen Sie stets einen Sachkundigen oder eine qualifizierte Person zurate, bevor Sie diese Systeme verwenden.
- **Maßnahmen zur Reduzierung der Risiken (die, wenn sie nicht vermieden werden, zu schweren Verletzungen oder zum Tod führen können) im Zusammenhang mit Arbeiten in der Höhe:**
 - Stellen Sie sicher, dass Ihre gesundheitliche und körperliche Verfassung allen Kräften im Zusammenhang mit Arbeiten in der Höhe sicher standhalten kann. Konsultieren Sie Ihren Arzt, wenn Sie Fragen bezüglich Ihrer Fähigkeit haben, diese Ausrüstung zu verwenden.
 - Niemals die zulässige Belastbarkeit für Ihre Absturzsicherungsausrüstung überschreiten.
 - Niemals die maximale Strecke des Absturzes Ihrer Absturzsicherungsausrüstung überschreiten.
 - Verwenden Sie keine Absturzsicherungsausrüstung, die die Prüfung vor dem Einsatz oder andere geplante Prüfungen nicht bestanden haben, oder wenn Sie Bedenken über die Verwendung oder Tauglichkeit dieser Ausrüstung für Ihren Anwendungsbereich haben. Bei allen Fragen wenden Sie sich an den technischen Kundendienst von 3M.
 - Manche Kombinationen mit Teilsystemen und Komponenten können die Funktionsweise dieser Ausrüstung beeinträchtigen. Nur kompatible Verbindungselemente verwenden. Konsultieren Sie 3M, bevor Sie diese Ausrüstung in Kombination mit anderen Komponenten oder Untersystemen verwenden als denen, die in dieser Bedienungsanleitung beschrieben sind.
 - Bei der Arbeit in der Nähe von beweglichen Maschinen (z. B. Kraftdrehknopf von Ölplattformen), elektrischen Gefahrenherden, extremen Temperaturen, chemischen Gefahren, explosiven oder toxischen Gasen, scharfen Kanten oder unterhalb von über dem Kopf befindlichen Materialien, die auf Sie oder die Absturzsicherung fallen könnten, besonders vorsichtig vorgehen.
 - Bei Arbeiten in Umgebungen mit hohen Temperaturen Vorrichtungen für Schweißlichtbogen oder Heißenarbeiten verwenden.
 - Oberflächen und Gegenstände vermeiden, die dem Benutzer oder der Ausrüstung schaden könnten.
 - Stellen Sie bei Arbeiten in der Höhe einen angemessenen Fallraum sicher.
 - Niemals versuchen, die Absturzsicherung zu modifizieren. Nur 3M oder Dritte, die hierzu schriftlich von 3M autorisiert sind, dürfen Reparaturen an der Ausrüstung vornehmen.
 - Vergewissern Sie sich vor dem Einsatz der Absturzsicherung, dass ein Rettungsplan vorliegt, durch dessen Mittel eine unverzügliche Rettung bei einem Absturz ermöglicht wird.
 - Wenn es zu einem Absturz kommt, muss für den abgestürzten Arbeiter sofort ein Arzt hinzugezogen werden.
 - Verwenden Sie für Absturzsicherungsanwendungen keinen Haltegurt. Verwenden Sie nur einen Ganzkörper-Auffanggurt.
 - Minimieren Sie Pendelstürze, indem Sie so nahe wie möglich am Verankerungspunkt arbeiten.
 - Beim Training mit dieser Vorrichtung muss ein zweites Absturzsicherungssystem in der Weise angewendet werden, dass der Trainingsteilnehmer keiner unbeabsichtigten Absturzgefahr ausgesetzt wird.
 - Beim Zusammenbau, der Verwendung oder Prüfung der Vorrichtung stets eine entsprechende persönliche Schutzausrüstung tragen.

Übertragen Sie die Angaben zur Produktidentifikation vor der Installation und Verwendung dieser Ausrüstung vom ID-Etikett in das Prüf- und Wartungsprotokoll (Tabelle 2) am Ende dieses Handbuchs.

PRODUKTBESCHREIBUNG:

Abbildung 1 illustriert die DBI-SALA® Mastauslegerbasen mit hoher Kapazität zum Erreichen beengter Räume / für Rettungseinsätze zur Bodenmontage von 3M™. Mastauslegerbasen mit hoher Kapazität zur Bodenmontage werden am Boden oder an Beton- oder Stahlkonstruktionen befestigt und nehmen den Mast kompatibler DBI-SALA-Mastausleger mit hoher Kapazität zum Erreichen beengter Räume / für Rettungseinsätze mit variablen Abständen von 3M auf.

Abbildung 2 illustriert die Bauteile der HC-Mastauslegerbasis zur Bodenmontage, deren technische Daten in Tabelle 1 aufgeführt sind. Die HC-Mastauslegerbasis zur Bodenmontage besteht aus einer Mastauslegerhülse (A) mit einer angesetzten Montageplatte zur Sicherung der HC-Mastauslegerbasis am Boden. Eine Auskleidung (B) im Inneren der Mastauslegerhülse gestattet es dem Mastausleger, in der Mastauslegerhülse frei zu rotieren.

Tabelle 1 – Spezifikationen

Technische Daten der HC-Mastauslegerbasis:			
Abmessungen	Abmessungen der HC-Mastauslegerbasis Siehe Abbildung 1		
Gewicht der HC-Mastauslegerbasis	15,6 kg (34,4 lbs)		
Kompatibilität	Die in dieser Anleitung behandelten HC-Mastauslegerbasen sind kompatibel mit DBI-SALA® Mastausleger-Systemen mit hoher Kapazität (HC) und kurzer oder langer Reichweite von 3M™.		
Spezifikation der Bauteile:			
Siehe Abbildung 2	Komponente	Materialien	Oberflächenbehandlung:
Ⓐ	Auslegerhülse	8000095: Kohlenstoffstahl	Feuerverzinkt
		8000096: Edelstahl	Kugelgestrahlt
Ⓑ	Auskleidung	Polyethylen hoher Dichte	
Mindestmontageanforderungen:			
Ausreißkraft je Befestigung (M20 empfohlen)		35,59 kN (8.000 lbs)	
Momentbauwerksbelastung		15,41 kN*m (136.400 in*lbs)	
Vertikale Bauwerksbelastung		13,79 kN (3.100 lbs)	
<input checked="" type="checkbox"/> Die Bewertung der Bauwerkfestigkeit und die Durchführung der Montage müssen durch eine qualifizierte Person erfolgen ¹ .			
Tragfähigkeiten:			
Materialtragfähigkeit		340 kg (750 lbs)	

1 Qualifizierte Person: Eine Person mit einem anerkannten Diplom oder einem professionellen Abschluss und umfangreicher Erfahrung in der Absturzsicherung. Diese Person muss sich in Absturzsicherungs-Design, -Analyse, -Bewertung und -Spezifikation auskennen.

1.0 PRODUKTANWENDUNG

- 1.1 VERWENDUNGSZWECK:** Mastausleger-Basen sind konstruierte Befestigungspunkte für kompatible Mastausleger-Systeme von 3M. Zur Anwendung und zu den Funktionen siehe die Anleitung für das jeweilige Mastausleger-System.
- 1.2 NORMEN:** Diese Mastausleger-Basis entspricht der/den vorne auf diesem Handbuch angegebenen nationalen bzw. regionalen Norm(en). Wenn dieses Produkt außerhalb des ursprünglichen Bestimmungslandes wiederverkauft wird, muss der Wiederverkäufer diese Anweisungen in der Sprache des Landes zur Verfügung stellen, in dem das Produkt verwendet werden wird.
- 1.3 MONTAGE UND BEAUFSICHTIGUNG:** Die Montage der Mastausleger-Basis muss von einem Sachkundigen beaufsichtigt werden¹. Eine qualifizierte Person² muss sicherstellen, dass die Montage an dem Bauwerk den Vorschriften der Regional- und Bundesbehörden entspricht. Eine qualifizierte Person muss Empfehlungen für geeignete Befestigungen und die richtige Platzierung der Mastausleger-Basis geben. Die Verwendung des Mastauslegers und der daran befestigten Absturzsicherungen muss von einem Sachkundigen beaufsichtigt werden.
- 1.4 STANDORTDOKUMENTATION:** Nach Zusammenbau und Montage der Mastausleger-Basen muss die Montagedokumentation, die in EN795 Anhang A geforderten Informationen enthalten muss, durch den Monteur vervollständigt werden, der sie dann dem benannten Vertreter des Benutzers übergibt. Die Montagedokumentation muss zur späteren Prüfung am Arbeitsort aufbewahrt werden.
- 1.5 SCHULUNG:** Die Ausrüstung muss von Personen, die in der richtigen Anwendung geschult sind, installiert und verwendet werden. Dieses Handbuch kann als Teil eines Mitarbeiterschulungsprogramms bzw. für örtliche Regelungen verwendet werden. Es unterliegt der Verantwortung der Benutzer und Installateure dieser Ausrüstung, sicherzustellen, dass sie mit diesen Anweisungen vertraut sind und bezüglich korrekter Pflege und Einsatzweise geschult wurden. Zudem müssen sie die Betriebsmerkmale, Anwendungseinschränkungen und die Folgen eines nicht ordnungsgemäßen Gebrauchs dieser Ausrüstung kennen.
- 1.6 RETTUNGSPLAN:** Bei Verwendung des Mastauslegers sowie daran befestigter Absturzsicherungen muss der Arbeitgeber einen Rettungsplan und die Mittel zu dessen Durchführung sowie zur Weitergabe dieses Plans an die Anwender vorsehen. Es wird empfohlen, vor Ort ein ausgebildetes Rettungsteam bereitzuhalten. Die Teammitglieder sind mit den nötigen Geräten und Techniken für eine erfolgreiche Rettung auszustatten. Es sollten regelmäßig Schulungen durchgeführt werden, damit die Befähigung des Rettungsteams stets gewährleistet ist.
- 1.7 INSPEKTIONSHÄUFIGKEIT:** Die Mastausleger-Basis muss vom Anwender vor jeder Benutzung und zusätzlich mindestens einmal jährlich von einem Sachkundigen, der nicht der Anwender ist, inspiziert werden.³ Die Inspektionsaktivitäten werden im „Inspektions- und Wartungsprotokoll“ beschrieben. Tragen Sie die Ergebnisse jeder Inspektion durch einen Sachkundigen in das „Inspektions- und Wartungsprotokoll“ ein.

2.0 SYSTEMVORAUSSETZUNGEN

- 2.1 VERANKERUNG UND BEFESTIGUNGEN:** Zur Anbringung der Mastausleger-Basis verwendete Bauwerke sowie ggf. verwendete Befestigungen müssen die Tabelle 1 angegebenen „Montageanforderungen“ erfüllen.
- 2.1 KOMPATIBILITÄT DER BAUTEILE:** Die Geräte von 3M sind ausschließlich zur Verwendung mit anderen von 3M freigegebenen Bauteilen und Teilsystemen ausgelegt. Ein Austausch gegen nicht genehmigte Bauteile oder Teilsysteme kann die Kompatibilität der Ausrüstung und die Sicherheit und Zuverlässigkeit des gesamten Systems gefährden.
- 2.2 PERSÖNLICHE SCHUTZAUSRÜSTUNG GEGEN ABSTURZ (PSAGA):** Die mit diesem System verwendeten persönlichen Schutzausrüstungen gegen Absturz (PSAGa) müssen geltende Absturzsicherungsnormen, -codes und -anforderungen erfüllen. Die PSAGa muss über einen Auffanggurt verfügen und die Absturzbremskraft auf die folgenden Werte begrenzen:

	Maximale Bremskraft	Freier Fall:
PSAGa mit Verbindungsmittel mit Falldämpfer	6 kN (1.350 lb)	Sehen Sie die Anweisung(en), die mit dem Verbindungsmittel oder die SRD für Begrenzungen eines freien Falls mitgeliefert wird/werden.
Selbstaufrollende PSAGa	6 kN (1.350 lb)	

- 2.3 GEFAHREN:** Die Verwendung dieser Ausrüstung in Bereichen mit Umweltgefahren kann zusätzliche Sicherheitsmaßnahmen erfordern, um die Verletzungsgefahr und Schäden an der Ausrüstung zu vermeiden. Zu spezifischen Gefahren bei der Verwendung des Systems siehe die Anleitung für Mastausleger von 3M.

¹ **Sachkundiger:** Eine Person, die in der Lage ist, bestehende und vorhersehbare Risiken in der Umgebung oder bei Arbeitsbedingungen zu erkennen, die für Mitarbeiter gesundheitsgefährdend, gefährlich oder risikoreich sind, und die befugt ist, sofort korrigierende Maßnahmen zu ergreifen, um diese Risiken und Gefährdungen zu beseitigen.

² **Qualifizierte Person:** Eine Person mit einem anerkannten Diplom oder einem professionellen Abschluss und umfangreicher Erfahrung in der Absturzsicherung. Diese Person muss sich in Absturzsicherungs-Design, -Analyse, -Bewertung und -Spezifikation auskennen.

³ **Inspektionshäufigkeit:** Extreme Arbeitsbedingungen (raue Umweltbedingungen, andauernde Verwendung usw.) können eine häufigere Inspektion durch einen Sachkundigen erforderlich machen.

3.0 INSTALLATION

3.1 PLANUNG: Planen Sie Ihre Absturzsicherung vor dem Einbau der Mastauslegerbasis mit hoher Kapazität. Berücksichtigen Sie alle Faktoren, die Ihre Sicherheit vor, während und nach einem Absturz beeinträchtigen könnten. Berücksichtigen Sie alle in Abschnitt 2 und in Tabelle 1 angegebenen Anforderungen, um die richtigen Befestigungen und die korrekte Montageposition für die HC-Mastauslegerbasis am Verankerungsbauwerk zu ermitteln.

- **Verankerung:** Das Verankerungsbauwerk, an das die HC-Mastauslegerbasis montiert wird, muss die in Abschnitt 2 angegebenen Verankerungslastvorgaben und die in Tabelle 1 angegebenen Moment- und Vertikallasten erfüllen.
- **Auswahl der Befestigung:** Abbildung 3 zeigt die Positionen der Montagebohrungen auf der HC-Mastauslegerbasis. Wählen Sie Befestigungen aus, die für das jeweilige Verankerungsmaterial und die jeweilige Materialdicke (B) geeignet sind. Die Befestigungen müssen die in Tabelle 1 angegebenen Anforderungen für die Ausreisskraft erfüllen und von einem Sachkundigen ausgewählt werden.
- **Platzierung der HC-Mastauslegerbasis:** Abbildung 3 zeigt die Platzierung der HC-Mastauslegerbasis auf einer horizontalen Oberfläche. Lassen Sie ggf. Abstand zwischen der HC-Mastauslegerbasis und den Rändern von Oberflächen gem. den vom Hersteller der Befestigungen empfohlenen Abständen (A). Installieren Sie die HC-Mastauslegerbasis vertikal mit einer Toleranz von $\pm 1^\circ$ von der Vertikalen.

3.2 EINBAU DER HC-MAST AUSLEGERBASIS: Abbildung 4 zeigt den Einbau der HC-Mastauslegerbasis. Montieren Sie die HC-Mastauslegerbasis auf dem Boden einer Beton- oder Stahlkonstruktion, die die in Tabelle 1 angegebenen Festigkeitsanforderungen der HC-Mastauslegerbasis und der ausgewählten Befestigungen erfüllt:

1. Positionieren Sie die HC-Mastauslegerbasis aufrecht auf der horizontalen Oberfläche unter Beachtung der vom Hersteller der Befestigungen ggf. empfohlenen Abstände vom Rand. Markieren und bohren Sie alle Montagebohrungen mit der vom Hersteller der Befestigungen empfohlenen Tiefe und dem entsprechenden Durchmesser.
2. Sichern Sie die HC-Mastauslegerbasis am Verankerungskörper mit den ausgewählten Befestigungen gemäß den Anweisungen des Herstellers der Befestigungen.
3. Nach dem Einbau der HC-Mastauslegerbasis, und vor dem Einbau des HC-Mastauslegers in der HC-Mastauslegerbasis überprüfen Sie die HC-Mastauslegerbasis anhand der Prüfpunkte für den „Sachkundigen“ im „Prüf- und Wartungsprotokoll“. Wenn die Prüfung ergibt, dass sich die HC-Mastauslegerbasis in einem unsicheren oder schadhafte Zustand befindet, stellen Sie die HC-Mastauslegerbasis außer Betrieb, markieren Sie sie sichtbar oder zerstören Sie sie, um zu verhindern, dass sie versehentlich verwendet wird, und wenden Sie sich an 3M, um Ersatz zu erhalten.
4. Installieren Sie den HC-Mastausleger in der HC-Mastauslegerbasis gem. der mit dem HC-Mastausleger mitgelieferten Anleitung.

4.0 EINSATZ

4.1 VOR JEDEM EINSATZ: Stellen Sie sicher, dass Ihr Arbeitsbereich und Ihre Persönliche Schutzausrüstung gegen Absturz (PSAgA) alle Kriterien erfüllen, die in Abschnitt 2 definiert sind, und dass ein formeller Rettungsplan vorhanden ist. Überprüfen Sie die HC-Mastauslegerbasis anhand der „Benutzer“-Prüfpunkte laut „Prüf- und Wartungsprotokoll“. Wenn bei der Inspektion Unsicherheiten oder Defekte festgestellt werden, verwenden Sie das System nicht. Nehmen Sie das System außer Betrieb und zerstören Sie es oder wenden Sie sich an 3M, um einen Austausch oder eine Reparatur zu veranlassen.

5.0 INSPEKTION

5.1 INSPEKTIONSHÄUFIGKEIT: Der HC-Mastauslegerbasis muss in den in Abschnitt 1 festgelegten Abständen überprüft werden. Die Inspektionsverfahren werden im „Prüf- und Wartungsprotokoll“ beschrieben. Inspizieren Sie alle anderen Bauteile des Absturzsicherungssystems in den Zeitabständen und nach den Verfahren, die in den Herstelleranleitungen definiert sind.

5.2 DEFEKTE: Wenn die Prüfung ergibt, dass ein unsicherer oder fehlerhafter Zustand vorliegt, nehmen Sie die HC Davit Base sofort außer Betrieb und wenden Sie sich an 3M für Ersatz oder Reparatur. Versuchen Sie nicht, das Absturzsicherungssystem zu reparieren. Bestellen Sie neue Etiketten für die HC-Mastauslegerbasis, wenn die vorhandenen Etiketten schadhafte sind.

Nur autorisierte Reparaturen: Nur 3M oder Dritte, die hierzu schriftlich autorisiert sind, dürfen Reparaturen an dieser Ausrüstung vornehmen.

5.3 PRODUKT-LEBENSZYKLUS: Die Haltbarkeit des Absturzsicherungssystems wird von den Arbeitsbedingungen und der Wartung bestimmt. Solange das Produkt die Inspektionskriterien erfüllt, kann es in Betrieb bleiben.

6.0 WARTUNG, REPARATUR UND LAGERUNG

6.1 REINIGUNG: Reinigen Sie die Metallteile der HC-Mastauslegerbasis regelmäßig mit einer weichen Bürste, warmem Wasser und einer milden Seifenlösung. Stellen Sie sicher, dass die Teile sorgfältig mit viel klarem Wasser gespült werden.

6.2 WARTUNG: Nur 3M oder Dritte, die hierzu von 3M schriftlich autorisiert sind, dürfen Reparaturen an dieser Ausrüstung vornehmen. Falls die HC-Mastauslegerbasis Fallkräften ausgesetzt war oder sich bei der Überprüfung herausstellt, dass diese unsicher oder defekt ist, nehmen Sie das System außer Betrieb und wenden Sie sich an 3M, um eine Reparatur oder einen Austausch zu veranlassen.

6.3 LAGERUNG UND TRANSPORT: Bei Nichtgebrauch lagern und transportieren Sie die HC-Mastauslegerbasis und ggf. die dazugehörige Absturzsicherung in einer kühlen, trockenen, sauberen Umgebung, in der sie keiner direkten Sonneneinstrahlung ausgesetzt sind. Setzen Sie das Produkt keinen chemischen Dämpfen aus. Überprüfen Sie die Bauteile nach längerer Lagerung gründlich.

7.0 ETIKETTEN

Abbildung 5 zeigt die Etiketten auf der HC-Mastauslegerbasis. Etikette müssen ersetzt werden, wenn sie nicht vollständig lesbar sind. Folgende Angaben sind auf jedem Etikett enthalten:

	Lesen Sie alle Anweisungen.
1	AS/NZS-Normen-Zertifizierung
2	A) Maximaler Versatz des Mastauslegers B) Persönliche Schutzausrüstung gegen Absturz (PSAgA) Maximale Kräfteinwirkung (MKE) ≤ 6 kN (1.350 lbs) C) Maximale Materialförderkapazität
3	A) Hergestellt (Jahr, Monat) B) Modellnummer C) Seriennummer

Tabelle 3 – Inspektions- und Wartungsprotokoll

Inspektionsdatum:		Kontrolliert von:	
Bauteile:	Inspektion: (Siehe Abschnitt 1 für <i>Häufigkeit der Kontrollen</i>)	Benutzer	Sachkundiger¹
Mastauslegerbasis mit hoher Kapazität (HC) (Abbildung 2)	Prüfen Sie die HC-Mastauslegerbasis auf Risse, Beulen oder Verformungen.	<input type="checkbox"/>	<input type="checkbox"/>
	Überprüfen Sie die gesamte Einheit auf übermäßige Korrosion.	<input type="checkbox"/>	<input type="checkbox"/>
	Prüfen Sie das Anzugsmoment und ziehen Sie ggf. mit dem vom Hersteller der Befestigung angegebenen Anzugsmoment nach.	<input type="checkbox"/>	<input type="checkbox"/>
Etiketten (Abbildung 5)	Prüfen Sie, ob alle Etiketten sicher befestigt und lesbar sind (siehe „ <i>Etiketten</i> “).	<input type="checkbox"/>	<input type="checkbox"/>
PSAgA und andere sonstige Geräte	Eine zusätzliche persönliche Schutzausrüstung gegen Absturz (PSAgA) (Auffanggurt, HSG usw.), die mit der HC-Mastauslegerbasis verwendet wird, sollte nach den Anweisungen des Herstellers installiert und geprüft werden.	<input type="checkbox"/>	<input type="checkbox"/>

Seriennummer(n):	Kaufdatum:
Modellnummer:	Datum des ersten Einsatzes:
Abhilfemaßnahme/Wartung:	Genehmigt von:
	Datum:
Abhilfemaßnahme/Wartung:	Genehmigt von:
	Datum:
Abhilfemaßnahme/Wartung:	Genehmigt von:
	Datum:
Abhilfemaßnahme/Wartung:	Genehmigt von:
	Datum:
Abhilfemaßnahme/Wartung:	Genehmigt von:
	Datum:
Abhilfemaßnahme/Wartung:	Genehmigt von:
	Datum:
Abhilfemaßnahme/Wartung:	Genehmigt von:
	Datum:
Abhilfemaßnahme/Wartung:	Genehmigt von:
	Datum:
Abhilfemaßnahme/Wartung:	Genehmigt von:
	Datum:
Abhilfemaßnahme/Wartung:	Genehmigt von:
	Datum:
Abhilfemaßnahme/Wartung:	Genehmigt von:
	Datum:
Abhilfemaßnahme/Wartung:	Genehmigt von:
	Datum:

1 Sachkundiger: Eine Person, die in der Lage ist, bestehende und vorhersehbare Risiken in der Umgebung oder bei Arbeitsbedingungen zu erkennen, die für Mitarbeiter gesundheitsgefährdend, gefährlich oder risikoreich sind, und die befugt ist, sofort korrigierende Maßnahmen zu ergreifen, um diese Risiken und Gefährdungen zu beseitigen.

Lea, comprenda y cumpla con todo lo dispuesto en la información de seguridad contenida en estas instrucciones antes de utilizar este dispositivo de entrada/rescate en espacios confinados. SI NO LO HACE, PUEDE SUFRIR GRAVES LESIONES O LA MUERTE.

Estas instrucciones deben entregarse al usuario de este equipo. Conserve las instrucciones para futuras consultas.

Uso previsto:

Este dispositivo de entrada/rescate en espacios confinados está pensado para ser utilizado como parte de un sistema completo de protección contra caídas o sistema de rescate.

El empleo en cualquier otra aplicación, entre otras, las aplicaciones no aprobadas en la manipulación de materiales, actividades de recreo o deportivas, u otras actividades no descritas en las instrucciones para el usuario o en las instrucciones de instalación, no está aprobado por 3M y puede provocar lesiones graves o la muerte.

Este dispositivo solo deben usarlo usuarios formados en su utilización en aplicaciones dentro del lugar de trabajo.

ADVERTENCIA

Este dispositivo de entrada/rescate en espacios confinados es parte de un sistema completo de protección contra caídas o sistema de rescate. Se espera que todos los usuarios se hayan formado completamente en la instalación y uso seguro del sistema completo. **El mal uso de este dispositivo puede provocar lesiones graves o la muerte.** Para una adecuada selección, uso, instalación mantenimiento, inspección y reparación, consulte las instrucciones del producto y todas las recomendaciones del fabricante, contacte con su supervisor o con el servicio técnico de 3M.

- **Para reducir los riesgos asociados con trabajar con dispositivos de entrada/rescate en espacios confinados que, si no se evitan, pueden provocar lesiones graves o la muerte:**
 - Inspeccione el dispositivo antes de cada uso, al menos, con una periodicidad anual, y después de que el sistema haya soportado una caída. Realice la inspección según las instrucciones del producto.
 - Si la inspección revela una situación poco segura o algún defecto, retire el dispositivo del servicio, repárelo o reemplácelo, según se indique en estas instrucciones.
 - Cualquier dispositivo que haya estado sometido a una fuerza de detención de caídas o impacto deberá retirarse inmediatamente del servicio. Consulte las Instrucciones para el usuario o póngase en contacto con 3M Fall Protection.
 - El dispositivo debe instalarse solo de la forma detallada en las instrucciones de instalación o en las instrucciones del usuario. La instalación y uso fuera del alcance de las instrucciones deben ser aprobados por escrito por 3M Fall Protection.
 - El sustrato o la estructura a la que se fije el dispositivo debe poder soportar las cargas estáticas especificadas para el dispositivo en las orientaciones permitidas en las instrucciones del usuario o en las instrucciones de instalación.
 - No exceda el número de usuarios permitidos.
 - Nunca trabaje bajo una carga o un trabajador suspendidos.
 - Tenga precaución al instalar, usar y trasladar el dispositivo, ya que las partes móviles pueden crear posibles puntos de enganche. Consulte las instrucciones del usuario.
 - Asegúrese de que se han seguido los procedimientos de bloqueo/etiquetado aplicables adecuados.
 - No se conecte nunca a un sistema hasta que esté posicionado, completamente montado, ajustado e instalado. No ajuste el sistema cuando haya un usuario conectado.
 - Conecte solo subsistemas de protección contra caídas en el punto conector de anclaje designado del dispositivo.
 - Antes de taladrar o ajustar, asegúrese de que no hay cables eléctricos, tuberías de gas u otros sistemas críticos que puedan entrar en contacto con el taladro o el dispositivo.
 - Asegúrese de que los sistemas/subsistemas de protección contra caídas conectados con componentes hechos por distintos fabricantes son compatibles y cumplen los requisitos de las normas aplicables, incluyendo los ANSI Z359 u otros códigos, normas o requisitos de protección contra caídas aplicables. Consulte siempre con personal cualificado o competente antes de usar estos sistemas.

- **Para reducir los peligros asociados con el trabajo en altura que, si no se evitan, pueden provocar lesiones graves o la muerte:**
 - Asegúrese de que su salud y condición física le permiten resistir con seguridad todas las fuerzas asociadas con el trabajo en altura. Consulte con su médico si tiene alguna pregunta con respecto a su capacidad para utilizar este equipo.
 - Nunca exceda la capacidad de carga de su equipo de protección contra caídas.
 - Nunca exceda la distancia máxima de caída libre de su equipo de protección contra caídas.
 - No utilice ningún equipo de protección contra caídas que haya fallado antes de usarse o no haya pasado otras inspecciones programadas, o si tiene dudas sobre el uso o la idoneidad del equipo para su aplicación. Póngase en contacto con los servicios técnicos de 3M si tiene cualquier pregunta.
 - Algunas combinaciones de subsistemas y componentes pueden perjudicar el funcionamiento del equipo. Use solo conectores compatibles. Consulte con 3M antes de emplear este equipo con componentes o subsistemas distintos de los descritos en las instrucciones para el usuario.
 - Extrema la precaución cuando se encuentre alrededor de maquinaria en movimiento (p. ej., mecanismos de activación superiores de plataformas petrolíferas), cuando existan riesgos eléctricos, temperaturas extremas, peligros químicos, gases explosivos o tóxicos, bordes afilados o materiales que se encuentren por encima de usted y que podrían caer sobre usted o sobre el equipo de protección contra caídas.
 - Use dispositivos para trabajos en caliente o arco eléctrico cuando trabaje en ambientes a altas temperaturas.
 - Evite superficies y objetos que puedan dañar al usuario o al equipo.
 - Asegúrese de que haya una distancia de caída adecuada cuando trabaje en altura.
 - Nunca modifique o altere su equipo de protección contra caídas. Sólo 3M o las partes autorizadas por escrito por 3M pueden reparar el equipo.
 - Antes de usar el equipo de protección contra caídas, asegúrese de que existe un plan de rescate que permita un rápido rescate si se produce un incidente de caída.
 - Si hubiese un incidente de caída, busque atención médica inmediatamente para el trabajador que se haya caído.
 - No utilice un cinturón corporal para las aplicaciones de detención de caídas. Use sólo un arnés de cuerpo completo.
 - Trabaje en un lugar situado lo más directamente posible por debajo del punto de anclaje para minimizar la posibilidad de caídas con balanceo.
 - Si se está formando con este dispositivo, se debe utilizar un sistema de protección contra caídas secundario de manera que no exponga al aprendiz a un riesgo de caída involuntaria.
 - Lleve siempre el equipo de protección individual apropiado cuando instale, use o inspeccione el dispositivo/sistema.

Antes de instalar y utilizar este equipo, anote los datos identificativos del producto indicados en la etiqueta de identificación en el "Registro de inspección y mantenimiento" (Tabla 2), dispuesta al final de este manual.

DESCRIPCIÓN DEL PRODUCTO:

La Figura 1 muestra las bases de pescante de montaje para suelo de alta capacidad de rescate/acceso a espacios confinados 3M™ DBI-SALA®. Las bases de pescante de montaje para suelo de alta capacidad se fijan a una estructura de hormigón o acero y reciben el mástil de pescantes de desviación variable de entrada/rescate en espacios confinados 3M DBI-SALA compatibles.

La Figura 2 muestra los componentes de la base de pescante de montaje para suelo de AC que se especifica en la Tabla 1. La base de pescante de montaje para suelo de alta capacidad se compone de un manguito pescante (A) con una placa de montaje fijada para asegurar la base de pescante de alta capacidad al suelo. Un protector (B) emplazado dentro del manguito pescante permite a este rotar libremente dentro del manguito pescante.

Tabla 1: Especificaciones

Especificaciones de la base de montaje del pescante de alta capacidad			
Dimensiones	Consulte la figura 1 para ver las dimensiones de la base del pescante de alta capacidad		
Peso de la base del pescante de alta capacidad	15,6 kg (34,4 libras)		
Compatibilidad	Las bases para pescantes de alta capacidad que se muestra en estas instrucciones son compatibles con los sistemas de pescantes de alta capacidad de corto y largo alcance de 3M™ DBI-SALA®.		
Especificaciones de componentes:			
Referencia de la Figura 2	Componente	Materiales	Acabado:
Ⓐ	Manguito de pescante	8000095: Acero al carbono	Galvanizado en caliente
		8000096: Acero inoxidable	Pulido a chorro
Ⓑ	Protector	Polietileno de alta densidad	
Requisitos mínimos de montaje:			
Fuerza de tiro por dispositivo de fijación (se recomienda M20)	35,59 kN (8000 libras)		
Momento de carga para la estructura	15,41 kN*m (136 400 pulgadas*lb)		
Carga vertical para la estructura	13,79 kN (3100 libras)		
<input checked="" type="checkbox"/> La validación de la resistencia de la estructura y la instalación debe realizarlas personal cualificado ¹ .			
Capacidades de peso:			
Capacidad de manipulación de materiales	340 kg (750 libras)		

1 Personal cualificado: personas debidamente cualificadas o con certificación profesional y experiencia suficiente en sistemas de protección anticaídas. Estas personas deberán ser capaces de diseñar, analizar, evaluar y especificar sistemas de protección anticaídas.

1.0 APLICACIÓN DEL PRODUCTO

- 1.1 PROPÓSITO:** Las bases pescantes son puntos de montaje diseñados para sistemas pescantes 3M compatibles. Consulte las instrucciones del sistema pescante correspondiente para conocer el uso y funciones del sistema.
- 1.2 NORMAS:** Esta base pescante cumple las normas nacionales o regionales identificadas en la cubierta de estas instrucciones. Si se revende este producto fuera del país de destino original, el revendedor debe proporcionar estas instrucciones en el idioma del país en donde se utilizará el producto.
- 1.3 INSTALACIÓN Y SUPERVISIÓN:** Una persona competente debe supervisar la instalación de la base pescante¹. Una persona cualificada² debe verificar que la instalación estructural cumple con la normativa local y federal. Una persona cualificada debe recomendar los dispositivos de fijación adecuados y la colocación idónea de la base pescante. Una persona competente debe supervisar el uso del pescante y del equipo de protección contra caídas conectado.
- 1.4 DOCUMENTACIÓN DEL LUGAR DE TRABAJO:** Después del montaje y la instalación de las bases pescantes, el instalador debe completar la documentación de instalación conforme a los requisitos informativos del Anexo A EN795 y entregar, a continuación, dicha documentación al representante designado por el usuario. La documentación de instalación debe mantenerse en el lugar de trabajo para futuras revisiones.
- 1.5 FORMACIÓN:** Este equipo lo deben instalar y utilizar personas que hayan recibido formación sobre su correcta aplicación. Se puede usar el presente manual como parte de un programa de formación para empleados o como normativa regional. Es responsabilidad de los usuarios e instaladores de este equipo familiarizarse con estas instrucciones, formarse en cuanto al cuidado y uso correcto del mismo, y conocer a fondo las características de funcionamiento, las limitaciones de uso y las consecuencias del uso incorrecto de este equipo.
- 1.6 PLAN DE RESCATE:** Al utilizar el equipo de protección contra caídas conectado y el pescante, el empleador debe tener un plan de rescate y los medios a mano para implementarlo, así como comunicar el plan a los usuarios. Se recomienda tener en el centro un equipo de rescate con formación. Se deben proporcionar a los miembros del equipo las técnicas y el equipo para llevar a cabo un rescate con éxito. Se debe proporcionar de forma periódica formación a los responsables del rescate para garantizar su competencia.
- 1.7 FRECUENCIA DE INSPECCIÓN:** El usuario debe revisar la base pescante antes de cada uso y, además, debe revisarlo también una persona con las competencias idóneas que no sea el usuario, en intervalos no superiores a un año.³ Los procedimientos de inspección se describen en el "Registro de inspección y mantenimiento". Los resultados de la inspección de cada persona competente deben registrarse en copias del "Registro de inspección y mantenimiento".

2.0 REQUISITOS DEL SISTEMA

- 2.1 ANCLAJE Y DISPOSITIVOS DE SUJECIÓN:** Todas las estructuras y los dispositivos de sujeción (si corresponde) usadas para conectar la base pescante deben cumplir los "Requisitos de montaje" definidos en la Tabla 1.
- 2.1 COMPATIBILIDAD DE COMPONENTES:** El equipo 3M está diseñado para su uso con otros componentes y subsistemas aprobados por 3M. Las sustituciones que se hagan con componentes o subsistemas no aprobados pueden poner en peligro la compatibilidad del equipo y afectar a la seguridad y fiabilidad de todo el sistema.
- 2.2 SISTEMA PERSONAL DE DETENCIÓN DE CAÍDAS:** Los sistemas personales de detención de caídas (PFAS) usados con este equipo deben cumplir los requisitos, códigos y estándares aplicables para protección anticaídas. El PFAS debe usar un arnés de cuerpo completo y limitar la fuerza de detención a los siguientes valores:

	Fuerza máxima de detención	Caída libre
PFAS con eslinga de absorción de impacto	6 kN (611,8 kg)	Consulte las instrucciones incluidas con su eslinga o SRD para las limitaciones de caída libre.
PFAS con dispositivo autorretráctil (SRD)	6 kN (611,8 kg)	

- 2.3 PELIGROS:** El uso de este equipo en zonas con peligros en el entorno puede requerir precauciones adicionales para evitar que se produzcan lesiones personales o daños al equipo. Consulte las instrucciones del mástil del pescante de 3M para obtener más información sobre los riesgos específicos que pueden afectar al uso del sistema.

¹ **Persona competente:** Individuo que es capaz de identificar peligros existentes y predecibles en el entorno o condiciones de trabajo insalubres, nocivas o peligrosas para los/las empleados/as y que cuenta con autorización para tomar medidas correctivas rápidas conducentes a su supresión.

² **Personal cualificado:** Individuos debidamente cualificados o con certificación profesional y experiencia suficiente en sistemas de protección anticaídas. Estas personas deberán ser capaces de diseñar, analizar, evaluar y especificar sistemas de protección anticaídas.

³ **Frecuencia de inspección:** Las condiciones de trabajo extremas (entornos hostiles, uso prolongado, etc.) hacen que sea necesario aumentar la frecuencia de las inspecciones que realizan las personas competentes.

3.0 INSTALACIÓN

- 3.1 PLANIFICACIÓN:** Planifique su sistema de protección anticaídas antes de instalarlo en la base del pescante de alta capacidad. Tenga en cuenta todos los factores que podrían afectar a su seguridad antes, en el transcurso y después de una caída. Tenga en cuenta todos los requisitos definidos en la Sección 2 y en la Tabla 1 para determinar las sujeciones correctas y la ubicación para montar la base del pescante de alta capacidad en la estructura de anclaje.
- **Anclaje:** La estructura de anclaje en la que se monte la base del pescante de alta capacidad debe cumplir con los requisitos de carga del anclaje especificados en la Sección 2 y con los requisitos de momento de carga y de carga vertical que figuran en la Tabla 1.
 - **Selección de dispositivos de fijación:** En la Figura 3 se muestran los orificios de instalación de la base del pescante de AC. Seleccione las sujeciones apropiadas para la estructura de anclaje y el grosor del material (B). Los dispositivos de fijación deben cumplir los requisitos de fuerza de tiro especificados en la Tabla 1, y debe seleccionarlos un profesional competente.
 - **Colocación de la base del pescante de AC:** La figura 3 muestra la ubicación de la base del pescante de alta capacidad en una superficie horizontal. Aleje la base del pescante de AC de cualquier borde de la superficie respetando la distancia mínima recomendada por el fabricante del dispositivo de fijación (A). Instale la base del pescante de alta capacidad en vertical, con una tolerancia de +/- 1º con respecto a la vertical.
- 3.2 INSTALAR LA BASE DEL PESCANTE DE AC:** La Figura 4 muestra la instalación de la base del pescante de AC. Monte la base del pescante de alta capacidad sobre una superficie horizontal de una estructura de hormigón o de acero que cumpla con los requisitos de resistencia de la base del pescante de alta capacidad de la Tabla 1 y de las sujeciones seleccionadas:
1. Coloque la base del pescante de AC en posición horizontal sobre la superficie y asegúrese de dejar la distancia mínima recomendada por el fabricante del dispositivo de fijación de cualquier borde. Marque y taladre todos los orificios de montaje según la profundidad y el diámetro recomendados por el fabricante del dispositivo de sujeción.
 2. Asegure la base del pescante de AC a la estructura de anclaje con los dispositivos de sujeción seleccionados como se indica en las instrucciones del fabricante de los dispositivos de sujeción.
 3. Después de instalar la base del pescante de alta capacidad, y antes de instalar el pescante de alta capacidad en la base, inspeccione la base del pescante de alta capacidad conforme a los puntos de inspección a revisar por parte de una "persona competente" que figuran en el apartado "Registro de inspección y mantenimiento". Si la inspección descubre una condición insegura o defectuosa del equipo, retire del servicio la base del pescante de alta capacidad o destrúyala para evitar su uso accidental y contacte con 3M para su sustitución.
 4. Instale el pescante de alta capacidad en la base del pescante de alta capacidad según las, instrucciones incluidas en el pescante de alta capacidad.

4.0 USO

- 4.1 ANTES DE CADA USO:** Asegúrese de que el área de trabajo así como el sistema personal de detención de caídas (PFAS) cumplan todos los criterios definidos en la sección 2 y que se haya implantado un plan de rescate oficial. Revise la base del pescante de alta capacidad conforme a los puntos de inspección de "usuario" definidos en el "Registro de inspección y mantenimiento". No utilice el sistema si la inspección revela un estado no seguro o defectuoso. Deje de usarlo y deséchelo, o póngase en contacto con 3M para sustituirlo o repararlo.

5.0 INSPECCIÓN

- 5.1 FRECUENCIA DE INSPECCIÓN:** La base del pescante de alta capacidad se debe inspeccionar en los intervalos definidos en la Sección 1. Los procedimientos de inspección se describen en el "Registro de inspección y mantenimiento". Inspeccione todos los demás componentes del sistema de protección contra caídas según las frecuencias y los procedimientos definidos en las instrucciones de sus respectivos fabricantes.
- 5.2 DEFECTOS:** Si la inspección revela una condición poco segura o defectuosa, deje de usar la base del pescante de alta capacidad inmediatamente, y póngase en contacto con 3M para repararla o sustituirla. No intente reparar el sistema de detención de caídas. Solicite nuevas pegatinas para la base del pescante de alta capacidad si las existentes están defectuosas.

Solo reparaciones autorizadas: Solo 3M o las partes autorizadas por escrito podrán reparar este equipo.

- 5.3 VIDA ÚTIL DEL PRODUCTO:** La vida útil del sistema de detención de caídas viene determinada por las condiciones de trabajo y el mantenimiento. Siempre que el producto cumpla los criterios de inspección, este podrá seguir utilizándose.

6.0 MANTENIMIENTO, REPARACIÓN Y ALMACENAMIENTO

- 6.1 LIMPIEZA:** Limpie los componentes de metal de la base del pescante de alta capacidad periódicamente con un cepillo suave, agua templada y una solución jabonosa suave. Asegúrese de enjuagar perfectamente las piezas con abundante agua limpia.
- 6.2 SERVICIO:** Solo 3M o las partes autorizadas por escrito por 3M podrán reparar este equipo. Si la base del pescante de alta capacidad se ha visto sometida a fuerzas de caída, o si la inspección revela una condición poco segura o defectuosa, deje de usar el sistema inmediatamente y póngase en contacto con 3M para su sustitución o reparación.
- 6.3 ALMACENAMIENTO Y TRANSPORTE:** Cuando no esté en uso, o cuando sea necesario, guarde y transporte la base del pescante de alta capacidad y el equipo de protección anticaídas correspondiente en un entorno fresco, seco y limpio, alejado de la luz solar directa. Evite las zonas donde pueda haber vapores químicos. Inspeccione exhaustivamente los componentes después de un período prolongado de almacenamiento.

7.0 ETIQUETAS

La Figura 5 muestra las etiquetas de la base del pescante de alta capacidad. Si las etiquetas no son plenamente legibles, deberán sustituirse. La información de las etiquetas es la siguiente:

	Lea todas las instrucciones.
1	Certificación de cumplimiento de las normas AS/NZS
2	A) Compensación máxima del brazo pescante B) Fuerza máxima de detención (MAF) del sistema personal de detención de caídas (PFAS) ≤ 6 kN (1350 libras) C) Capacidad máxima de manejo de material
3	A) Fecha de fabricación (año, mes) B) Número del modelo C) Número de serie

Tabla 3: Registro de inspección y mantenimiento

Fecha de la inspección:		Inspeccionado por:	
Componentes:	Inspección: (Consulte la sección 1 para conocer la frecuencia de las inspecciones)	Usuario	Persona competente ¹
Base de pescante de alta capacidad (Figura 2)	Inspeccione la base del pescante de alta capacidad para comprobar si existen fisuras, mellas o deformaciones.	<input type="checkbox"/>	<input type="checkbox"/>
	Inspeccione el equipo completo para comprobar si existe corrosión excesiva.	<input type="checkbox"/>	<input type="checkbox"/>
	Inspeccione el par de torsión de la sujeción y vuelva a ajustar si fuera necesario como se indica en las especificaciones del fabricante de la sujeción.	<input type="checkbox"/>	<input type="checkbox"/>
Etiquetas (Figura 5)	Verifique que todas las etiquetas de seguridad estén correctamente fijadas y sean legibles (consulte "Etiquetas").	<input type="checkbox"/>	<input type="checkbox"/>
PFAS y otros equipos	El equipo adicional (arnés, SRL, etc.) para el sistema personal de detención de caídas (PFAS) que se utilice con la base del pescante de alta capacidad debe instalarse e inspeccionarse conforme a las instrucciones del fabricante.	<input type="checkbox"/>	<input type="checkbox"/>

Números de serie:	Fecha de compra:
Número de modelo:	Fecha del primer uso:
Acción correctora/mantenimiento:	Aprobado por:
	Fecha:
Acción correctora/mantenimiento:	Aprobado por:
	Fecha:
Acción correctora/mantenimiento:	Aprobado por:
	Fecha:
Acción correctora/mantenimiento:	Aprobado por:
	Fecha:
Acción correctora/mantenimiento:	Aprobado por:
	Fecha:
Acción correctora/mantenimiento:	Aprobado por:
	Fecha:
Acción correctora/mantenimiento:	Aprobado por:
	Fecha:
Acción correctora/mantenimiento:	Aprobado por:
	Fecha:
Acción correctora/mantenimiento:	Aprobado por:
	Fecha:
Acción correctora/mantenimiento:	Aprobado por:
	Fecha:
Acción correctora/mantenimiento:	Aprobado por:
	Fecha:
Acción correctora/mantenimiento:	Aprobado por:
	Fecha:

1 Persona competente: Individuo que es capaz de identificar peligros existentes y predecibles en el entorno o condiciones de trabajo insalubres, nocivas o peligrosas para los/las empleados/as y que cuenta con autorización para tomar medidas correctivas rápidas conducentes a su supresión.

OHUTUSTEAVE

Enne selle kitsasse ruumi sisenemise vahendi / päästevahendi kasutamist lugege läbi ja tehke selgeks endale kogu käesolevas juhendis kirjeldatud ohutusteave ning järgige seda. **VASTASEL JUHUL VÕIVAD OLLA TULEMUSEKS RASKED VIGASTUSED VÕI SURM.**

Kasutusjuhend tuleb anda varustuse kasutajale. Jätke juhend edasiseks kasutamiseks alles.

Sihtotstarve

See kitsasse ruumi sisenemise vahend / päästevahend on mõeldud kasutamiseks isikliku kukkumisvastase varustuse või päästesüsteemi osana.

Ettevõtte 3M ei kiida heaks kasutamist mis tahes teistes rakendustes, sealhulgas, heakskiitmata materjalikäitluses, vabaaja- või sporditegevustes või teistes käesolevas kasutusjuhendis või paigaldusjuhendis kirjeldamata tegevustes, ning see võib põhjustada tõsisid vigastusi või surma.

Vahendit võivad kasutada ainult asjakohase väljaõppe läbinud kasutajad töökeskkonnas.

HOIATUS

See kitsasse ruumi sisenemise vahend / päästevahend on osa isiklikust kukkumiskaitstesüsteemist või päästesüsteemist. Eeldame, et kõik kasutajad läbivad kogu süsteemi ohutuks paigaldamiseks ja kasutamiseks vajaliku põhjaliku väljaõppe. **Selle vahendi väärkasutus võib põhjustada raskeid vigastusi või surma.** Valimist, kasutamist, paigaldamist, hooldust ja parandamist puudutavad juhiseid leiate käesolevast kasutusjuhendist ja kõikidest tootja soovistest; või pöörduge oma otsese ülemuse või ettevõtte 3M tehnilise teeninduse poole.

- **Selleks, et vähendada kitsasse ruumi sisenemise vahendi või päästevahendi kasutamisega kaasnevat ohte, mille eiramine võib põhjustada raskeid vigastusi või surma, toimige järgmiselt.**
 - Kontrollige vahendit enne iga kasutuskorda, vähemalt kord aastas ning pärast iga kukkumist. Kontrolli teostamisel lähtuge kasutusjuhendist.
 - Kui kontrolli käigus selgub, et süsteem on ohtlik või defektne, kõrvaldage vahend kasutuselt ja remontige või asendage see vastavalt kasutusjuhendile.
 - Iga vahend, mille kukkumiskaitse on rakendunud või millele on mõjunud löögid, tuleb viivitamatult kasutuselt kõrvaldada. Lugege kasutusjuhendit või võtke ühendust ettevõtte 3M kukkumiskaitsevahendite osakonnaga.
 - Vahend tuleb paigaldada kooskõlas paigaldus- ja kasutusjuhendiga. Kui paigaldatakse või kasutatakse viisil, mida pole juhendites kirjeldatud, tuleb selleks saada eelnev heakskiit ettevõtte 3M kukkumiskaitsevahendite osakonnalt.
 - Alus või konstruktsioon, mille külge vahend kinnitatakse, peab taluma kinnituskoha staatilist koormust kasutus- või paigaldusjuhendis nimetatud suunas.
 - Ärge ületage lubatud kasutajate piirmäära.
 - Ärge kunagi töötage riputatud koorma või rippuva töötaja all.
 - Olge vahendi paigaldamisel, kasutamisel ja teisaldamisel ettevaatlik, kuna liikuva osad võivad tekitada võimalikke muljumiskohti. Vt kasutusjuhendit.
 - Veenduge, et kõiki blokeerimis- ja sildistamisprotseduure on nõuetekohaselt järgitud (kui asjakohane).
 - Ärge kunagi kinnitage süsteemi, enne kui see pole kohale paigutatud, täielikult monteeritud, reguleeritud ja paigaldatud. Ärge reguleerige süsteemi, kui kasutaja on kinnitatud.
 - Ühendage kukkumiskaitse alamsüsteemid ainult vahendi ettenähtud ankurduspunkti külge.
 - Enne puurimist või kinnitamist veenduge, et puur ega trell ei satu kokkupuutesse elektrijuhtmete, gaasitorude või muude kriitiliste sisseehitatud süsteemidega.
 - Veenduge, et erinevate tootjate valmistatud osadest kokku pandud kukkumisvastased süsteemid/alamsüsteemid ühilduvad ning on kooskõlas kohaldatavate standardite nõuetega, sh standardiga ANSI Z359 jt kohaldatavate kukkumiskaitsevahendite käsitlevate eeskirjade, standardite ja nõuetega. Enne vastavate süsteemide kasutamist konsulteerige alati pädeva või kvalifitseeritud töötajaga.
- **Selleks, et vähendada kõrgustes töötamisega kaasnevat ohte, mille eiramine võib põhjustada raskeid vigastusi või surma, toimige järgmiselt.**
 - Veenduge, et teie tervislik ja füüsiline seisund võimaldab teil kõikide kõrgustes töötamisega kaasnevate ohtudega edukalt toime tulla. Kui teil tekib küsimusi, mis on seotud käesoleva vahendi kasutamise suutlikkusega, konsulteerige oma arstiga.
 - Ärge kunagi ületage kukkumisvastase varustuse lubatud kandevõimet.
 - Ärge kunagi ületage kukkumisvastase varustuse maksimaalset vabakukkumise kõrgust.
 - Ärge kunagi kasutage kukkumisvastast varustust, mis ei läbi kasutuseelset või plaanilist kontrolli või juhul, kui tekib kahtlusi, kas vahend on konkreetseks kasutuseks sobiv. Küsimuste korral võtke ühendust ettevõtte 3M tehnilise teenuse töötajaga.
 - Mõned alamsüsteemid või komponentide kombinatsioonid võivad takistada selle varustuse talitlust. Kasutage ainult ühilduvaid ühendusi. Varustuse kasutamisel koos kasutusjuhendis kirjeldamisele mittetulevate vahendite või alamsüsteemidega konsulteerige ettevõttega 3M.
 - Töötades liikuvate masinate (nt naftapuurtorni ajam) lähedal, keskkonnas, kus esinevad elektrihoht, äärmuslikud temperatuurid, ohtlikud kemikaalid, plahvatusohtlikud või mürgised gaasid, teravad servad või järgnevalt nimetatud rippuvad materjalid, mis võivad teile või kukkumisvastasele varustusele peale kukkuda, tuleb olla eriti ettevaatlik.
 - Kasutage kõrge temperatuuriga keskkonnas leegilahvatuse või kuuma temperatuuri eest kaitsvaid vahendeid.
 - Vältige kokkupuudet pindade ja objektidega, mis võivad kasutajat või varustust kahjustada.
 - Veenduge, et kõrgustes töötamise korral on kukkumisruum piisav.
 - Ärge modifitseerige ega muutke kukkumisvastast varustust. Varustust võivad remontida ainult ettevõtte 3M või viimase poolt selleks kirjalikult volitatud isikud.
 - Enne kukkumisvastase varustuse kasutamist veenduge, et on olemas päästekava, mis võimaldab kukkumise korral kiiret päästetegevust.
 - Kukkumise korral võimaldage kukkunud töötajale viivitamatult arstiabi.
 - Ärge kasutage kukkumisvastase varustuse keharihma. Kasutage ainult täisrakmeid.
 - Vähendage võimaliku kukkumisega kaasneva kiikumislülituse amplituudi, töötage selleks vahetult nii ankurduspunkti all kui võimalik.
 - Käesoleva vahendi kasutamise väljaõppe läbiviimisel tuleb kasutada täiendavat kukkumisvastast varustust, et kaitsta koolitatavat isikut tahtmatu kukkumise eest.
 - Vahendi/süsteemi paigaldamisel, kasutamisel või kontrollimisel kasutage sobivaid isikukaitsevahendeid.

1.0 TOOTE KASUTAMINE

- 1.1 OTSTARVE.** Taavetialused on konstrueeritud kasutamiseks kinnituspunktidenä ühilduvates ettevõtte 3M taavetsüsteemides. Süsteemi kasutamist ja funktsionaalsust puudutavaid juhiseid vt asjakohasest taavetsüsteemi kasutusjuhendist.
- 1.2 STANDARDID.** Käesolev taavetialus vastab riiklikele või piirkonna standarditele, mis on ära toodud kasutusjuhendi esikaanel. Kui seda toodet müüakse mujal kui algse sihtriigis, siis edasimüüja peab esitama käesoleva kasutusjuhendi selle riigi riigikeeles, kus toodet kasutatakse.
- 1.3 PAIGALDAMINE JA JÄRELEVALVE.** Taavetialuse paigaldamine peab toimuma pädeva isiku järelevalve all¹. Kvalifitseeritud isik² peab kontrollima, kas konstruktsioon vastab kohalikele ja föderaalsetele nõuetele. Kvalifitseeritud isik peab tegema soovitusel sobivate kinnitite ja taavetialuse paigutuse kohta. Taaveti ja selle külge kinnitatud kukkumiskaitsevahendite kasutamine peab toimuma pädeva isiku järelevalve all.
- 1.4 KOHAPEALNE DOKUMENTATSIOON.** Paigaldaja peab pärast taavetialuse paigaldamist koostama paigaldusdokumendid, mis vastavad standardi EN 795 lisa A nõuetele, ning esitama need kasutaja ametlikule esindajale. Paigaldusdokumente tuleks hoida hilisemate ülevaatuste tarbeks tööobjektil.
- 1.5 VÄLJAÕPE.** Seda varustust peavad paigaldama ja kasutama töötajad, kes on saanud väljaõppe selle nõuetekohase kasutamise osas. Käesolevat juhendit võib kasutada osana töötajate koolitusprogrammist ja/või piirkondlike nõuete täitmiseks. Selle varustuse kasutajad ja paigaldajad peavad tagama, et nad on käesoleva juhendiga tutvunud ning et nad oskavad varustust hooldada ja kasutada ning on teadlikud varustuse tehnilistest näitajatest, piiridest ja väärkasutuse tagajärgedest.
- 1.6 PÄASTEPLAAN.** Taaveti ja selle külge kinnitatud kukkumiskaitsevahendite kasutamiseks tuleb tööandjal töötada välja päästeplaani, näha ette päästeplaani realiseerimiseks vajalikud vahendid ning viia kasutajad päästeplaaniga kurssi. Soovitatav on asjakohase väljaõppega kohapealse päästemeeskonna olemasolu. Meeskonnaliikmetel peaks olema päästeoperatsiooni õnnestumiseks vajalik varustus ja teadmised vajalikest töövõtetest. Päästjate oskuste tagamiseks peavad nad läbima regulaarseid koolitusi.
- 1.7 ÜLEVAATUSSAGEDUS.** Kasutaja peab selle taavetialuse enne igat kasutuskorda üle kontrollima. Peale selle peab taavetialuse ülevaatus tegema selleks pädev isik, kes ise ei või olla selle taavetialuse kasutaja, vähemalt üks kord aastas.³ Ülevaatus protseduuri on kirjeldatud lõigus „Ülevaatus- ja hoolduspäevik“. Pädeva isiku iga ülevaatus tulemusel tuleb dokumenteerida, kasutades ülevaatus- ja hoolduspäeviku koopiaeksemplare.

2.0 SÜSTEEMI NÕUDED

- 2.1 ANKRUD JA KINNITID.** Kõik konstruktsioonid ja kinnitid (kui asjakohane), mida kasutatakse taavetialuse kinnitamiseks, peavad vastama kinnituspunktide nõuetele, mis on toodud tabelis 1.
- 2.1 ÜHILDUVAD KOMPONENDID.** Ettevõtte 3M varustus on mõeldud kasutamiseks ainult muude ettevõtte 3M heakskiidetud komponentide ja alamsüsteemidega. Elementide asendamine või väljavahetamine kinnitust mitteomavate elementide või alamsüsteemide vastu seab ohtu varustuse ühilduvuse ja vähendab terve süsteemi ohutust ning töökindlust.
- 2.2 PERSONAALNE KUKKUMISE PIDURDAMISE SÜSTEEM.** Süsteemiga kasutatav personaalne kukkumise pidurdamise süsteem (PFAS) peab vastama kohaldatavatele kukkumiskaitsevahendite reguleerivatele eeskirjadele, standarditele ja nõuetele. PFAS peab kasutama täisrakmeid ja piirama pidurdusjõu järgmistele väärtustele.

	Maksimaalne pidurdusjõud	Vabakukkumine
PFAS koos löögilevendusrihmaga	6 kN (1350 naela)	Vabakukkumise piirväärtusi vt löögilevendusrihma või SRD juhendi(te)st.
PFAS koos isekeriva trossiga (SRD)	6 kN (1350 naela)	

- 2.3 OHUD.** Selle varustuse kasutamine keskkonnaohtudega aladel võib nõuda täiendavaid ettevaatusabinõusid, et vältida kasutaja vigastamist või seadmete kahjustamist. Süsteemi kasutamist mõjutavaid eriohte vt ettevõtte 3M taavetialuse juhendist.

¹ **Pädev isik:** ülevaatusõigusega pädev isik on isik, kes on pädev hindama olemasolevaid ja ettenähtavaid ohte ümbritsevas töötajate keskkonnas, mis on töötaja jaoks antisanitaarsed või ohtlikud. Pädev isik on volitatud viivitamatult võtta meetmed selliste ohtude kõrvaldamiseks.

² **Kvalifitseeritud isik:** isik, kellel on tunnustatud kraad või kutsetunnistus ning ulatuslikud teadmised kukkumiskaitsealastest. See isik peab olema suuteline kukkumiskaitsealastest projekteerima, analüüsima, hindama ja nende spetsifikatsioone arvutama.

³ **Ülevaatussagedus:** töötamine rasketes oludes (karmid tingimused, pikaajaline kasutamine jne) nõuavad sagedasemat ülevaatus selleks pädeva isiku poolt.

3.0 PAIGALDUS

3.1 KAVANDAMINE. Projekteerige enne suure kandevoimega (HC) taavetialuse paigaldamist oma kukkumiskaitstesüsteemi lahendus. Kõikide võimalike asjaolude ettenägemisest sõltub teie turvalisus enne kukkumist, kukkumise ajal ja pärast kukkumist. Arvestage sobivaid kinniteid ja ankurdukonstruksioonil HC-taavetialuse jaoks paigalduskohta valides kõiki nõudeid, mis on toodud lõigus 2 ja tabelis 1.

- **Ankurdus.** Ankurduskonstruksioon, mille külge HC-taavetialus kinnitatakse, peab vastama ankurduspunkti kandevoime nõuetele, mis on toodud lõigus 2, ning momentkoormuse ja vertikaalse koormuse nõuetele, mis on toodud tabelis 1.
- **Kinnite valimine.** Joonisel 3 on näidatud HC-taavetialuse kinnitusaugud. Valige ankurduskonstruksiooni ja materjali paksusega (B) kokku sobivad kinnitid. Kinnitid peavad vastama väljatõmbetugevuse nõuetele, mis on toodud tabelis 1 ja need peab valima pädev isik.
- **HC-taavetialuse paigutus.** Joonisel 3 on näidatud pörandakinnitusega HC-taavetialuse paigutus horisontaalsel pinnal. Hoidke HC-taavetialuse ja pinna mis tahes servade vahel tootja soovitatud vahekaugust (A). Paigaldage HC-taavetialus püstiselt; lubatud kõrvalekalle vertikaaltasandist on $\pm 1^\circ$.

3.2 HC-TAAVETIALUSE PAIGALDAMINE. Joonisel 4 on näidatud HC-taavetialuse paigaldus. Kinnitage HC-taavetialus betoon- või teraskonstruksiooni pörandale, mis vastab tabelis 1 toodud HC-taavetialuse tugevusenõuetele, ja kasutage valitud kinniteid.

1. Paigutage HC-taavetialus püstiselt horisontaalpinnale, järgides kinnite tootja juhiseid, mis puudutavad soovitatud vahekaugust mis tahes servast. Märkige ja puurige kinnite jaoks augud kooskõlas kinnite tootja läbimõõdu ja sügavuse soovitustega.
2. Fikseerige HC-taavetialus ankurduskonstruksiooni külge, kasutades valitud kinniteid, tegutsedes kooskõlas kinnite tootja juhistega.
3. Kontrollige pärast HC-taavetialuse paigaldamist (enne HC-taaveti paigaldamist HC-taavetialusesse) HC-taavetialust kooskõlas *pädevale isikule* mõeldud kontrolltoimingutega lõigus „Ülevaatus- ja hoolduspäevik“. Kui ülevaatusel leitakse ohtlikke puudusi või defekte, kõrvaldage HC-taavetialus kasutuselt, märgistage selgelt või hävitage, et hoida ära selle kasutamine, ning võtke ühendust ettevõttega 3M, et lasta see välja vahetada.
4. Paigaldage HC-taavet HC-taavetialusesse, tegutsedes kooskõlas HC-taaveti komplektis oleva juhendiga.

4.0 KASUTAMINE

4.1 ENNE IGA KASUTUSKORDA. Veenduge, et teie tööala ja personaalne kukkumise pidurdamise süsteem (PFAS) vastavad kõigile lõigus 2 määratletud kriteeriumitele ja et ametlik päästeplaan on juurutatud. Kontrollige HC-taavetialust kooskõlas kasutajale mõeldud kontrolltoimingutega lõigus „Ülevaatus ja hoolduspäevik“. Ärge kasutage süsteemi, kui ülevaatusel leitakse ohtlikke puudusi või defekte. Kõrvaldage süsteem kasutuselt ja hävitage või võtke ühendust ettevõttega 3M, et lasta see välja vahetada või remontida.

5.0 ÜLEVAATUS

- 5.1 ÜLEVAATUSE INTERVALL.** HC-taavetialuse ülevaatus peab toimuma intervallidega, mis on toodud lõigus 1. Ülevaatus protseduuri on kirjeldatud lõigus „Ülevaatus- ja hoolduspäevik“. Kontrollige kukkumiskaitstesüsteemi kõiki muid komponente kooskõlas intervallidega ja protseduuridega, mis on määratletud tootja juhistes.
- 5.2 DEFEKTID.** Kui ülevaatusel leitakse ohtlikke puudusi või defekte, kõrvaldage HC-taavetialus viivitamatult kasutuselt ja võtke ühendust ettevõttega 3M, et lasta see välja vahetada või remontida. Ärge üritage kukkumise pidurdamise süsteemi ise remontida. Kui sildid on defektsed, tellige HC-taavetialusele uued sildid.

Ainult volitatud remonditööd. Antud varustuse remontimine on lubatud ainult 3M-ile või kirjalikult volitatud osapooltele.

5.3 TOOTE KASUTUSIGA. Kukkumise pidurdamise süsteemi kasutusiga sõltub töötingimustest ja hooldusest. Toodet võib kasutada, kuni see vastab ülevaatus kriteeriumitele.

6.0 HOOLDAMINE, PUHASTAMINE, HOIUNDAMINE

- 6.1 PUHASTAMINE.** Puhastage HC-taavetikinnituse metallist osi regulaarselt pehme harja, sooja vee ja pehmetoimelise seebilahusega. Loputage osasid põhjalikult puhta veega.
- 6.2 REMONTIMINE.** Antud varustuse remontimine on lubatud ainult 3M-ile või kirjalikult volitatud osapooltele. Kui HC-taavetialusele on rakendunud kukkumisjõud või ülevaatusel leitakse ohtlikke puudusi või defekte, kõrvaldage süsteem kasutuselt ja võtke ühendust ettevõttega 3M, et lasta see välja vahetada või remontida.
- 6.3 HOIUNDAMINE JA TRANSPORT.** Kui HC-taavetialust ei kasutata, hoiundage ja transportige süsteemi ning kõiki seotud kukkumiskaitsevahendeid jahedas, kuivas ja puhtas keskkonnas ning kaitske neid otsese päikesevalguse eest. Vältige ruume, kus võib olla kemikaalide auru. Pärast pikemat hoiundamist kontrollige komponente põhjalikult.

7.0 SILDID

Joonisel 5 on näidatud HC-taavetialuse sildid. Kui sildid pole loetavad, tuleb need asendada. Siltidel on toodud järgmine teave.

	Lugege kõiki juhiseid.
①	Vastavus AS/NZS standarditele
②	A) maksimaalne taavetsüsteemi sirutusulatus B) personaalse kukkumise pidurdamise süsteemi (PFAS) maksimaalne pidurdusjõud (MAF) ≤ 6 kN (1350 naela) C) maksimaalne materjalide kandevoime
③	A) valmistamise aeg (kuu, aasta) B) mudelinumber C) seerianumber

Tabel 3. Ülevaatus- ja hoolduspäevik

Ülevaatus kuupäev:		Ülevaataja:	
Komponendid:	Ülevaatus: (Vt lõiku 1 „Ülevaatus intervall“)	Kasutaja	Pädev isik¹
Suure kandevõimega (HC) taavetialus (Joonis 2)	Kontrollige HC-taavetialust pragude, mõlkide ja deformeerumise suhtes.	<input type="checkbox"/>	<input type="checkbox"/>
	Kontrollige tervet süsteemi liigse korrosiooni suhtes.	<input type="checkbox"/>	<input type="checkbox"/>
	Kontrollige kinnitite pingust ja vajadusel pingutage uuesti, järgides tootja spetsifikatsioonides toodud pingutusmomente.	<input type="checkbox"/>	<input type="checkbox"/>
Sildid (jn 5)	Veenduge, et kõik sildid on korralikult kinnitatud ja loetavad (vt lõiku „Sildid“).	<input type="checkbox"/>	<input type="checkbox"/>
PFAS jm varustus	HC-taavetialusega koos kasutatavate personaalse kukkumise pidurdamise süsteemide (PFAS) komponente (rakmed, SRL jms) tuleks paigaldada ja kontrollida kooskõlas tootja juhistega.	<input type="checkbox"/>	<input type="checkbox"/>

Seerianumber/-numbrid:	Ostukuupäev:
Mudeli number:	Esmase kasutuselevõtmise kuupäev:
Korrigeeriv toiming/hooldus:	Kinnitanud isik:
	Kuupäev:
Korrigeeriv toiming/hooldus:	Kinnitanud isik:
	Kuupäev:
Korrigeeriv toiming/hooldus:	Kinnitanud isik:
	Kuupäev:
Korrigeeriv toiming/hooldus:	Kinnitanud isik:
	Kuupäev:
Korrigeeriv toiming/hooldus:	Kinnitanud isik:
	Kuupäev:
Korrigeeriv toiming/hooldus:	Kinnitanud isik:
	Kuupäev:
Korrigeeriv toiming/hooldus:	Kinnitanud isik:
	Kuupäev:
Korrigeeriv toiming/hooldus:	Kinnitanud isik:
	Kuupäev:
Korrigeeriv toiming/hooldus:	Kinnitanud isik:
	Kuupäev:
Korrigeeriv toiming/hooldus:	Kinnitanud isik:
	Kuupäev:
Korrigeeriv toiming/hooldus:	Kinnitanud isik:
	Kuupäev:
Korrigeeriv toiming/hooldus:	Kinnitanud isik:
	Kuupäev:
Korrigeeriv toiming/hooldus:	Kinnitanud isik:
	Kuupäev:

1 Pädev isik: ülevaatusõigusega pädev isik on isik, kes on pädev hindama olemasolevaid ja ettenähtavaid ohte ümbritsevas töötajakeskkonnas, mis on töötaja jaoks antisanitaarsed või ohtlikud. Pädev isik on volitatud viivitamatult võtma meetmed selliste ohtude kõrvaldamiseks.

Lue, ymmärrä ja noudata kaikkia näissä ohjeissa olevia turvallisuustietoja ennen ahtaisiin tiloihin menemisen / pelastukseen käytettävän laitteen käyttöä. EDELLÄ MAINITUN LAIMINLYÖNTI VOI JOHTAA VAKAAN LOUKKAANTUMISEEN TAI KUOLEMAAN.

Nämä ohjeet tulee antaa näiden varusteiden käyttäjälle. Säilytä nämä ohjeet myöhempää tarvetta varten.

Käyttötarkoitus:

Tämä ahtaisiin tiloihin menemisen / pelastukseen käytettävä laite on tarkoitettu käytettäväksi osana täyttä henkilökohtaista putoamisenesto- tai pelastusjärjestelmää.

Muihin tarkoituksiin käyttäminen mm. muiden kuin hyväksytyjen materiaalien käyttökohteissa, virkistys- tai urheilutoimissa tai muissa toiminnoissa, joita ei kuvata käyttöohjeessa tai asennusohjeessa, ei ole 3M:n sallimaa ja saattaa johtaa vakavaan loukkaantumiseen tai kuolemaan.

Tätä laitetta voivat käyttää ainoastaan koulutetut käyttäjät työskentelytarkoituksiin.

VAROITUS

Tämä ahtaisiin tiloihin menemisen / pelastukseen käytettävä laite on osa henkilökohtaista putoamisenesto- tai pelastusjärjestelmää. Kaikkien käyttäjien odotetaan olevan täysin koulutettuja koko järjestelmän turvallisen asentamisen ja käytön suhteen. **Tämän laitteen väärinkäyttö saattaa johtaa vakavaan loukkaantumiseen tai kuolemaan.** Tietoja asianmukaisesta valinnasta, käytöstä, asennuksesta, ylläpidosta ja huollosta saat tutkimalla kaikkia tuoteohjeita ja kaikkia valmistajan suosituksia, kysymällä esimieheltäsi tai ottamalla yhteyttä 3M:n tekniseen palveluun.

- **Ahtaisiin tiloihin menemisen / pelastukseen käytettävän laitteen kanssa työskentelyyn liittyviä, mahdollisesti vakavan loukkaantumisen tai kuoleman aiheuttavia riskejä voidaan vähentää seuraavin tavoin:**
 - Kaikki järjestelmän komponentit tulee tarkastaa ennen jokaista käyttökertaa, vähintään kerran vuodessa ja jokaisen putoamistapauksen jälkeen. Suorita tarkastus käyttöohjeiden mukaisesti.
 - Jos valtuutetussa tarkastuksessa ilmenee vaarallinen tai viallinen tila, poista laite käytöstä ja korjaa tai vaihda se käyttöohjeiden mukaisesti.
 - Kaikki laitteet, joita on käytetty putoamisen pysäyttämiseen tai joihin on kohdistunut putoamiseneston iskuvoima, on välittömästi poistettava käytöstä. Lisätietoja saa käyttöohjeista tai ottamalla yhteyttä 3M-putoamisenestoon.
 - Laite tulee asentaa ainoastaan asennusohjeissa tai käyttöohjeissa kuvatusti. Muu ohjeen kuvaama asennus tai käyttö tulee hyväksyttävä 3M Fall Protectionilla kirjallisesti.
 - Materiaalin tai rakenteen, johon laite kiinnitetään, tulee kannattaa käyttöohjeen tai asennusohjeen laitteelle salliman staattisen kuorman asianmukaisissa suunnissa.
 - Sallittua käyttäjämäärää ei saa ylittää.
 - Älä koskaan työskentele riippuvan kuorman tai työntekijän alapuolella.
 - Ole varovainen asentaessasi, käyttäessäsi ja siirtäessäsi laitetta, sillä liikkuvat osat voivat aiheuttaa mahdollisia puristumisvaaroja. Katso lisätietoja käyttöohjeista.
 - Varmista, että asianmukaista vahinkokäynnistyksen estoa noudatetaan tarpeen mukaan.
 - Älä koskaan kiinnitäydä järjestelmään ennen kuin se on asetettu paikalleen ja täysin koottu, säädetty ja asennettu. Älä säädä järjestelmää käyttäjän ollessa kiinnitettynä siihen.
 - Kytke putoamiseneston alijärjestelmät ainoastaan laitteen niille määrättyihin ankkurointikiinnityskohtiin.
 - Varmista ennen poraamista tai kiinnittämistä, ettei poran tai laitteen kanssa pääse kosketuksiin sähköjohtoja, kaasujohtoja tai muita tärkeitä sisäisiä järjestelmiä.
 - Varmista, että muiden valmistajien komponenteista kootut putoamisenestojärjestelmät/alijärjestelmät ovat yhteensopivia ja täyttävät asianomaisten standardien vaatimukset, mukaan lukien ANSI Z359 tai muut sovellettavat putoamisenestokoodit, -standardit tai -vaatimukset. Ennen näiden järjestelmien käyttöä tulee aina kääntyä pätevän tai pätevoidyn henkilön puoleen.
- **Vähentääksesi korkealla työskentelyyn liittyviä riskejä, jotka mahdollisesti voivat aiheuttaa vakavan loukkaantumisen tai kuoleman:**
 - Varmista, että terveydentilasi ja fyysinen kuntosi on tarpeeksi hyvä, jotta pystyt kestämaan kaikki korkealla työskentelyyn liittyvät voimat. Keskustele lääkärin kanssa, mikäli sinulla on kysyttävää näiden laitteiden käyttöön liittyvistä valmiuksistasi.
 - Älä koskaan ylitä putoamisenestolaitteiden sallittua kapasiteettia.
 - Älä koskaan ylitä putoamisenestolaitteiden vapaan pudotuksen enimmäisetäisyyttä.
 - Älä käytä putoamisenestolaitteita, jotka eivät läpäise ennen käyttöä tehtäviä tai muita suunniteltuja tarkastuksia tai jos olet huolissasi laitteiden käytöstä tai sopivuudesta käyttötarkoitukseen. Jos sinulla on kysyttävää, ota yhteyttä 3M:n tekniseen palveluun.
 - Jotkut alajärjestelmä- ja osayhdistelmät saattavat häiritä tämän laitteen toimintaa. Käytä vain yhteensopivia liitäntöjä. Ota yhteyttä 3M:ään ennen tämän laitteen käyttöä yhdessä sellaisten osien tai alajärjestelmien kanssa, joita ei kuvata tässä käyttöohjeessa.
 - Ota käyttöön ylimääräisiä varotoimenpiteitä työskennellessäsi liikkuvien laitteiden (esim. öljynporaustornien koneistot), sähkövaarojen, korkeiden lämpötilojen, kemiallisten vaarojen, räjähtävien tai myrkyllisten kaasujen tai terävien reunojen läheisyydessä tai mikäli yläpuolellasi on mahdollisesti päällesi tai putoamisenestolaitteen päälle putoavia materiaaleja.
 - Käytä valokaari- tai kuumatyökaluita, kun työskentelet erittäin kuumissa ympäristöissä.
 - Vältä pintoja ja esineitä, jotka voivat vahingoittaa käyttäjää tai laitteita.
 - Varmista, että korkealla työskennellessä käytössä on riittävä putoamiskorkeus.
 - Älä koskaan muokkaa tai muuta putoamisenestolaitetta. Vain 3M tai sen kirjallisesti valtuuttamat tahot saavat tehdä korjauksia tähän laitteeseen.
 - Ennen putoamisenestolaitteiden käyttöä varmista, että käytössä on pelastussuunnitelma, jonka avulla voidaan toteuttaa nopea pelastus putoamistapaturman tapahtuessa.
 - Jos putoamistapaturma tapahtuu, hae välittömästi lääkinnällistä apua pudonneelle työntekijälle.
 - Älä käytä vartaloxyötä putoamisenestosuojeluksissa. Käytä ainoastaan kokovartalovaljaita.
 - Minimoi heilahtavan putoamisen mahdollisuus työskentelemällä niin suoraan ankkurointipisteen alla kuin mahdollista.
 - Mikäli laitteella harjoitellaan, on käytettävä toissijaista putoamisenestojärjestelmää tavalla, joka ei altista koulutettavaa henkilöä tahattomalle putoamiselle.
 - Käytä aina asianmukaisia henkilösuojaimia kun asennat, käytät tai tarkastat laitetta/järjestelmää.

Merkitse ennen tämän tuotteen asennusta ja käyttöä tuotteen tunnistustiedot sen tunnusmerkinnästä tämän käyttöoppaan takana olevaan tarkastus- ja kunnossapitolokiin (taulukko 2).

TUOTEKUVAUS:

Kuvassa 1 näkyy 3M™:n DBI-SALA® ahtaisiin tiloihin siirtymiseen ja ahtaissa tiloissa tapahtuviin pelastustoimiin tarkoitettuja korkean kapasiteetin lattiakiinnitteisiä taavettijalustoja. Korkean kapasiteetin lattiakiinnitettävät ja uppoasennettavat taavettijalustat kiinnittyvät betoni- tai teräsrakenteen pintaan. Niihin voidaan kiinnittää yhteensopivien, ahtaisiin tiloihin siirtymiseen ja ahtaissa tiloissa tapahtuviin pelastustoimiin tarkoitettuja, eri poikkeamilla varustettuja 3M™ DBI-SALA -taavettipuomeja.

Kuvassa 2 näkyvät taulukossa 1 esitetyt korkean kapasiteetin lattiakiinnitteisen taavettijalustan osat. Korkean kapasiteetin lattia-asennettava taavettijalusta koostuu taavetin suojuksesta (A), johon on liitetty kiinnityslevy korkean kapasiteetin taavettijalustan kiinnittämiseksi pintoihin. Taavetin suojuksen sisällä olevan putken (B) ansiosta taavetti kiertyy vapaasti taavetin suojuksen sisällä.

Taulukko 1 – Tekniset tiedot

Korkean kapasiteetin taavettijalustan tekniset tiedot:			
Mitat	Kuvassa 1 näkyvät korkean kapasiteetin taavettijalustan mitat		
Korkean kapasiteetin taavettijalustan paino	15,6 kg (34,4 lbs)		
Yhteensopivuus	Tässä käyttöohjeessa kuvatut korkean kapasiteetin taavettijalustat ovat yhteensopivia lyhyen kantaman ja pitkän kantaman korkean kapasiteetin 3M™ DBI-SALA® -taavettijärjestelmien kanssa.		
Osien tarkat tiedot:			
Kuva 2, viite	Osa	Materiaalit	Viimeistely:
Ⓐ	Taavettisuojaus	8000095: Hiiliteräs 8000096: Ruostumaton teräs	Kuumasinkitty Sinkopuhdistettu
Ⓑ	Sisäputki	Suurtiheyspolyeteeni	
Vähimmäisvaatimukset asennukselle:			
Ulosvetolujuus kiinnintä kohden (M20:a suositellaan)		35, 59 kN (8 000 lbs)	
Momenttikeräisy tukirakenteelle		15,41 kN*m (136 400 in*lbs)	
Pystysuora keräisy tukirakenteelle		13,79 kN (3 100 lbs)	
<input checked="" type="checkbox"/> Pätevytyneen henkilön ¹ tulee suorittaa tukirakenteen kestävyuden varmistaminen ja tuotteen asennus.			
Enimmäiskantavuudet:			
Enimmäiskantavuus materiaalien käsittelylle		340 kg (750 naulaa)	

1 Pätevytyneet henkilöt: Henkilö, jolla on tutkinto tai ammatillinen sertifikaatti sekä kattava kokemus putoamissuojauksesta. Henkilön tulee pystyä suunnitteluun, analysoimaan, arvioimaan ja määrittelemään putoamissuojauksia.

1.0 TUOTTEEN KÄYTTÖKOHDE

- 1.1 TARKOITUS:** Taavettijalustat on suunniteltu kiinnityspisteiksi yhteensopiville 3M:n taavettijärjestelmille. Tietoja järjestelmän käytöstä ja toiminnasta löytyy asiaankuuluvasta taavettijärjestelmän käyttöohjeesta.
- 1.2 STANDARDIT:** Tämä taavettijalusta on näiden ohjeiden etukanteen merkittyjen kansallisten ja alueellisten standardien mukainen. Jos tätä tuotetta jälleenmyydään alkuperäisen kohdemaan ulkopuolella, jälleenmyyjän on toimitettava nämä ohjeet tuotetta käyttävän maan omalla kielellä.
- 1.3 ASENNUS JA VALVONTA:** Taavettijalustan asennuksen tulee tapahtua pätevän henkilön valvonnassa¹. Pätevöityneen henkilön² tulee varmistaa, että kulloinkin kyseessä olevaan rakenteeseen tehtävä asennus vastaa paikallisia ja maakohtaisia säädöksiä. Pätevöityneen henkilön tulee neuvoa asianmukaisten kiinnitinten sekä asianmukaisen taavettijalustan sijoituspaikan valinnassa. Pätevän henkilön tulee valvoa taavetin sekä siihen kiinnitettyjen putoamissuojainten käyttöä.
- 1.4 KÄYTTÖPAIKAN ASIAKIRJAT:** Kun taavettijalustat on koottu ja asennettu, asentajan tulee täyttää standardin EN795:n liitteen A tietovaatimuksia vastaavat asennusasiakirjat ja luovuttaa ne käyttäjän nimeämälle edustajalle. Asennusasiakirjoja tulee säilyttää työpisteessä myöhempiä tarkastuksia varten.
- 1.5 KOULUTUS:** Näiden varusteiden asentajien ja käyttäjien tulee olla koulutettuja oikeanlaista käyttöä varten. Tätä käyttöohjetta voidaan käyttää osana työntekijöiden koulutusohjelmaa ja/tai alueellisia säädöksiä. Varusteen käyttäjien ja asentajien vastuulla on perehtyä näihin ohjeisiin, hankkia koulutusta varusteen asianmukaisissa käyttö- ja huoltotavoissa sekä tuntee varusteen käyttöominaisuudet, käytön rajoitukset ja vääränlaisen käytön aiheuttamat seuraukset.
- 1.6 PELASTUSSUUNNITELMA:** Taavettijalustaa ja siihen liitettyjä putoamissuojaimia käytettäessä on työnantajalla oltava pelastussuunnitelma sekä keinot sen toteuttamiseksi ja suunnitelmasta tiedottamiseksi laitteen käyttäjille. Paikan päällä olevaa koulutettua pelastushenkilöstöä suositellaan. Pelastushenkilöstön jäsenillä tulisi olla hallussaan onnistuneeseen pelastamiseen tarvittavat laitteet ja tekniikka. Pelastushenkilöstön osaaminen tulee varmistaa antamalla koulutusta säännöllisin väliajoin.
- 1.7 TARKASTUSTEN TIHEYYS:** Käyttäjän tulee tarkastaa taavettijalusta ennen jokaista käyttökertaa. Tämän lisäksi jonkun toisen pätevän henkilön (muu kuin käyttäjä itse) tulee tarkastaa se vähintään vuoden välein.³ Tarkastustoimet on kuvattu kohdassa "Tarkastus- ja kunnossapitoloki". Kaikkien pätevän henkilön suorittamien tarkastusten tulokset tulee tallentaa tämän käyttöoppaan lopusta löytyvään "Tarkastus- ja kunnossapitolokiin".

2.0 JÄRJESTELMÄVAATIMUKSET

- 2.1 KIINNITYS JA KIINNITTIMET:** Kaikkien taavettijalustan kiinnittämiseen käytettävien tukirakenteiden ja kiinnittimien (mikäli kiinnittimiä käytetään) tulee vastata taulukossa 1 esitettyjä kiinnitysvaatimuksia.
- 2.1 OSIEN YHTEENSOPIVUUS:** 3M-laitteet on tarkoitettu käytettäväksi ainoastaan muiden 3M:n hyväksymien osien ja lisäjärjestelmien kanssa. Osien vaihtaminen ja korvaaminen muihin kuin hyväksytyihin osiin ja alajärjestelmiin voi vaarantaa laitteiston yhteensopivuuden sekä vaikuttaa koko järjestelmän turvallisuuteen ja luotettavuuteen.
- 2.2 PUTOAMISSUOJAINJÄRJESTELMÄ:** Järjestelmän kanssa käytettävien putoamisen pysäyttävien järjestelmien tulee olla sovellettavien putoamissuojaimia koskevien standardien, lakien ja vaatimusten mukainen. Putoamissuojausjärjestelmän tulee sisältää kokovartalovaljaat, ja pysäytysvoima tulee rajoittaa seuraaviin arvoihin:

	Suurin sallittu pysäytysvoima	Vapaa pudotus
Iskunvaimenninköydellä varustettu putoamissuojainjärjestelmä	6 kN	Katso turvaköyden tai itsekelautuvan laitteen ohjeista vapaan pudotuksen rajoitukset.
Itsekelautuvalla laitteella varustettu putoamissuojausjärjestelmä	6 kN	

- 2.3 VAARAT:** Näiden varusteiden käyttö vaarallisissa ympäristöissä voi vaatia ylimääräisiä turvajärjestelyjä, jotta estettäisiin käyttäjän vammautuminen ja varusteiden vahingoittuminen. Tietoja järjestelmän käyttöön mahdollisesti vaikuttavista erityisistä vaaroista löytyy 3M:n taavettimaston ohjeista.

¹ **Pätevä henkilö:** Henkilö, joka pystyy tunnistamaan olemassa olevat ja ennustettavat vaaratekijät ympäristössä tai työolosuhteissa, jotka ovat vaarallisia, epähygieenisia tai vaarallisia työntekijöille, ja jolla on valtuudet ryhtyä toimiin niiden poistamiseksi.

² **Pätevöitynyt henkilö:** Henkilö, jolla on tutkinto tai ammatillinen sertifikaatti sekä kattava kokemus putoamissuojauksesta. Henkilön tulee pystyä suunnittelemaan, analysoimaan, arvioimaan ja määrittelemään putoamissuojauksen.

³ **Tarkastusväli:** Äärimmäiset työolosuhteet (vaativat ympäristöt, pitkäaikainen käyttö jne.) voivat vaatia tarkastusten suorittamista pätevän henkilön toimesta useammin.

3.0 ASENNUS

3.1 SUUNNITTELU: Putoamissuojajärjestelmä tulee suunnitella ennen korkean kapasiteetin taavettijalustan asentamista. Ota huomioon kaikki tekijät, jotka voivat vaikuttaa turvallisuuteen ennen putoamista, sen aikana ja sen jälkeen. Valitse oikeat kiinnittimet ja korkean kapasiteetin taavettijalustan asianmukainen sijoituspaikka kiinnitysrakenteessa huomioimalla kaikki osiossa 2 ja taulukossa 1 esitetyt vaatimukset.

- **Tuki:** Sen kiinnitysrakenteen, johon korkean kapasiteetin taavettijalusta kiinnitetään, tulee vastata osiossa 2 esitettyjä kiinnityskuormituksen vaatimuksia sekä taulukossa 1 esitettyjä momenttikuormituksen ja pystysuoran kuormituksen vaatimuksia.
- **Kiinnittimien valinta:** Kuvassa 3 näkyvät kiinnitysreikien paikat korkean kapasiteetin taavettijalustassa. Valittujen kiinnittimien tulee soveltua kiinnitysrakenteelle ja materiaalin paksuudelle (B). Kiinnittimien tulee vastata taulukossa 1 esitettyjä ulosvetolujuutta koskevia vaatimuksia, ja pätevän henkilön tulee valita ne.
- **Korkean kapasiteetin taavettijalustan sijoittaminen:** Kuvassa 3 näkyy korkean kapasiteetin taavettijalustan kiinnitys vaakasuoraan pintaan. Korkean kapasiteetin taavettijalustan asennusetaisyys pinnan reunoista tulee olla kiinnittimien valmistajan suosittelemien suojaetäisyyksien (A) mukainen. Korkean kapasiteetin taavettijalusta tulee asentaa pystysuoraan, sallitun poikkeaman ollessa $\pm 1^\circ$ pystysuorasta linjasta.

3.2 KORKEAN KAPASITEETIN TAAVETTIJALUSTAN ASENTAMINEN: Kuvassa 4 näytetään korkean kapasiteetin taavettijalustan asennus. Korkean kapasiteetin taavettijalusta tulee kiinnittää sellaiseen betoni- tai teräsrakenteen pintaan, joka vastaa taulukossa 1 annettuja korkean kapasiteetin taavettijalustan lujuusvaatimuksia ja valittuja kiinnittämiä:

1. Korkean kapasiteetin taavettijalusta asennetaan pystyyn vaakasuoraa pintaa vasten noudattaen kiinnittimien valmistajan suosittelemia suojaetäisyyksiä. Merkitse ja poraa kiinnitysreiät noudattaen kiinnittimien valmistajan suosittelemia halkaisijan ja syvyyden mittoja.
2. Kiinnitä korkean kapasiteetin taavettijalusta ankkuroinnin tukirakenteeseen valituilla kiinnittimillä kiinnittimen valmistajan ohjeiden mukaisesti.
3. Korkean kapasiteetin taavettijalustan asennuksen jälkeen ja ennen korkean kapasiteetin taavettijalustan asentamista korkean kapasiteetin taavettijalustaan tulee korkean kapasiteetin taavettijalusta tarkastaa *"tarkastus- ja kunnossapitolokissa"* lueteltujen *"pätevän henkilön"* tarkastuskohtien mukaisesti. Mikäli tarkastuksessa käy ilmi, että korkean kapasiteetin taavettijalusta on vaarallinen tai viallinen, tulee se poistaa käytöstä ja merkitä selkeästi tai tuhota tahattoman käytön estämiseksi ja ottaa yhteyttä 3M:ään korvaavan tuotteen saamiseksi.
4. Korkean kapasiteetin taavetti tulee asentaa korkean kapasiteetin taavettijalustaan korkean kapasiteetin taavettijalustan mukana toimitettavien ohjeiden mukaisesti.

4.0 KÄYTTÖ

4.1 ENNEN JOKAISTA KÄYTTÖKERTAA: Varmista että työskentelyalue ja putoamisenestojärjestelmä täyttävät kaikki osiossa 2 esitetyt vaatimukset ja että käytössä on pelastussuunnitelma. Korkean kapasiteetin taavettijalusta tulee tarkastaa *tarkastus- ja kunnossapitolokissa* lueteltujen *"käyttäjän"* tarkastuspisteiden mukaisesti. Jos järjestelmä todetaan tarkastuksessa turvallisuudelle vaaralliseksi tai vialliseksi, ei sitä saa käyttää. Poista järjestelmä käytöstä, hävitä se ja ota yhteyttä 3M:ään korvaavan tuotteen tai korjauksen järjestämiseksi.

5.0 TARKASTUS

5.1 TARKASTUSTEN TIHEYS: Korkean kapasiteetin taavettijalusta tulee tarkastaa kohdassa 1 annettujen tarkastusvälien mukaisesti. Tarkastustoimet on kuvattu kohdassa *"Tarkastus- ja kunnossapitoloki"*. Tarkasta kaikki muut putoamisenestojärjestelmän osat valmistajan ohjeiden mukaisten väliaikojen ja käytäntöjen mukaan.

5.2 VIAT: Mikäli tarkastuksessa käy ilmi, että korkean kapasiteetin taavettijalusta on vaarallinen tai viallinen, tulee se poistaa käytöstä välittömästi ja ottaa yhteyttä 3M:ään korvaavan osan saamista tai korjausta varten. Älä yritä korjata putoamisenestojärjestelmää itse. Korkean kapasiteetin taavettijalustaa varten tulee tilata uudet merkinnät, mikäli vanhat merkinnät ovat vaurioituneet tai puutteelliset.

Vain valtuutetut huollot: Vain 3M tai sen kirjallisesti valtuuttamat tahot saavat tehdä korjauksia tähän laitteeseen.

5.3 TUOTTEEN KÄYTTÖIKÄ: Putoamisenestojärjestelmän toiminnallinen ikä määräytyy käyttöolosuhteiden ja huollon mukaan. Tuotetta voidaan käyttää niin kauan kuin se läpäisee tarkastuskriteerit.

6.0 HUOLTO, KUNNOSSAPITO JA SÄILYTYS

6.1 PUHDISTUS: Korkean kapasiteetin taavettijalustan metalliosat tulee puhdistaa säännöllisesti pehmeällä harjalla, lämpimällä vedellä ja miedolla saippualliuoksella. Varmista, että osat huuhdellaan huolellisesti puhtaalla vedellä.

6.2 HUOLTO: Vain 3M tai sen kirjallisesti valtuuttamat tahot saavat tehdä korjauksia tähän laitteeseen. Mikäli korkean kapasiteetin taavettijalustaan on kohdistunut putoamisvoimaa tai tarkastuksessa käy ilmi, että se on vaarallinen tai viallinen, tulee se poistaa käytöstä ja ottaa yhteyttä 3M:ään korvaavan osan tai korjauksen järjestämiseksi.

6.3 SÄILYTYS JA KULJETUS: Kun korkean kapasiteetin taavettijalusta ei ole käytössä, varustetta ja siihen liittyviä laitteita tulee säilyttää viileässä, kuivassa ja puhtaassa ympäristössä suojassa suoralta auringonvalolta. Myös kuljetuksen tulee tapahtua samanlaisissa olosuhteissa. Vältä alueita, joilla saattaa esiintyä kemiallisia höyryjä. Tarkasta osat huolellisesti pitkän säilytysajan jälkeen.

7.0 MERKINNÄT

Kuvassa 5 näkyvät korkean kapasiteetin taavettijalustassa olevat merkinnät. Merkinnät tulee uusida, jos ne eivät ole täysin luettavissa. Kaikissa merkinnöissä on seuraavat tiedot:

	Lue kaikki ohjeet.
①	AS/NZS-standarditodistus
②	A) suurin sallittu taavetin varren poikkeama B) suurin sallittu putoamissuojajärjestelmän pysäytysvoima ≤ 6 kN (1 350 lbs) C) suurin sallittu materiaalin käsittelyn kantavuus
③	A) valmistettu (vuosi, kuukausi) B) mallinumero C) sarjanumero

CONSIGNES DE SÉCURITÉ

Veillez lire, comprendre et suivre toutes les consignes de sécurité contenues dans ces instructions avant d'utiliser ce dispositif d'accès à un espace confiné/dispositif de sauvetage. LE NON-RESPECT DE CES INSTRUCTIONS PEUT CAUSER DES BLESSURES GRAVES OU LA MORT.

Ces instructions doivent être transmises à l'utilisateur de cet équipement. Conservez ces instructions pour vous y référer ultérieurement.

Utilisation prévue :

Ce dispositif d'accès à un espace confiné/dispositif de sauvetage est conçu pour être utilisé comme élément d'un système antichute individuel ou d'un équipement de sauvetage complet.

Toute utilisation pour d'autres applications, y compris, mais sans s'y limiter, des applications de manutention de matériaux non approuvées, des activités de loisirs ou sportives, ou d'autres activités non décrites dans les instructions d'utilisation ou les instructions d'installation, n'est pas approuvée par 3M et pourrait entraîner des blessures graves ou mortelles.

Ce dispositif ne doit être utilisé que par des utilisateurs formés pour des applications sur le lieu de travail.

AVERTISSEMENT

Ce dispositif d'accès à un espace confiné/dispositif de sauvetage fait partie d'un système antichute individuel ou d'un équipement de sauvetage complet. Tous les utilisateurs doivent être solidement formés à l'installation et au fonctionnement sécurisés du système complet. **Une mauvaise utilisation de ce dispositif pourrait entraîner des blessures graves ou être mortelle.** Pour ne faire aucune erreur dans la sélection, le fonctionnement, l'installation, la maintenance et l'entretien, suivez toutes les instructions fournies avec le produit et toutes les recommandations du fabricant, consultez votre superviseur ou contactez le service technique 3M.

- **Pour réduire les risques associés à l'utilisation d'un dispositif d'accès à un espace confiné/dispositif de sauvetage qui, s'ils ne sont pas évités, pourraient entraîner des blessures graves ou mortelles :**
 - Inspectez le dispositif avant chaque utilisation, au moins une fois par an, et après chaque chute. Procédez à l'inspection conformément aux instructions d'utilisation.
 - Si l'inspection effectuée fait apparaître un défaut ou un danger, retirez immédiatement le dispositif du service et réparez-le ou remplacez-le en respectant les instructions d'utilisation.
 - Si le dispositif a été soumis à des forces d'arrêt de chute ou d'impact, il doit être immédiatement mis hors service. Consultez les instructions d'utilisateur ou contactez le service de protection antichute 3M.
 - Le dispositif doit être installé uniquement de la manière décrite dans les instructions d'installation ou les instructions d'utilisation. Les installations et utilisations non conformes aux instructions doivent être approuvées en contactant par écrit le service de Protection antichute 3M.
 - Le substrat auquel ou la structure à laquelle le dispositif est fixé doit être capable de résister aux charges statiques spécifiées pour le dispositif dans les orientations autorisées indiquées dans les instructions d'utilisation ou les instructions d'installation.
 - Ne dépassez pas le nombre d'utilisateurs autorisés.
 - Ne travaillez jamais en dessous d'une charge ou d'un ouvrier suspendu.
 - Soyez vigilant(e) au cours de l'installation, de l'utilisation et du déplacement du dispositif, car les pièces en mouvement peuvent créer des points de pincement potentiels. Consultez le mode d'emploi.
 - Vérifiez que les procédures adéquates de verrouillage/d'étiquetage ont été appliquées.
 - Ne fixez jamais le dispositif à un système avant qu'il ne soit positionné, entièrement assemblé, ajusté et installé. N'ajustez pas le système lorsqu'un utilisateur y est attaché.
 - Ne reliez que les sous-systèmes de protection antichute au point du connecteur d'ancrage désigné sur le dispositif.
 - Avant de procéder au perçage ou à la fixation, vérifiez qu'aucune ligne électrique, conduite de gaz ou tout autre système critique intégré ne sera touché par la perceuse ou le dispositif.
 - Assurez-vous que les systèmes/sous-systèmes antichute assemblés avec des composants provenant de divers fabricants sont compatibles et respectent les exigences des normes applicables, y compris la norme ANSI Z359 ou d'autres codes, normes ou contraintes de protection contre les chutes. Consultez systématiquement une personne compétente ou qualifiée avant l'utilisation de ces systèmes.
- **Pour réduire les risques associés au travail en hauteur qui, faute de protection, peuvent entraîner des blessures graves ou mortelles :**
 - Assurez-vous que votre santé et votre condition physique vous permettent de supporter en toute sécurité les forces associées au travail en hauteur. Consultez votre médecin si vous avez des questions concernant votre aptitude à utiliser cet équipement.
 - Ne dépassez jamais les limites autorisées pour votre équipement antichute.
 - Ne dépassez jamais la distance de chute libre maximale de votre équipement antichute.
 - N'utilisez aucun équipement antichute qui n'a pas satisfait aux inspections avant utilisation ou aux autres inspections programmées, ou si vous avez des préoccupations concernant l'utilisation ou la compatibilité de l'équipement avec votre application. Contactez les services techniques de 3M si vous avez des questions.
 - Certaines combinaisons de sous-systèmes et de composants peuvent gêner le fonctionnement de cet équipement. Utilisez uniquement des raccords compatibles. Consultez 3M avant d'utiliser cet équipement conjointement avec des composants ou des sous-systèmes autres que ceux décrits dans les instructions d'utilisation.
 - Soyez particulièrement vigilant(e) lorsque vous travaillez autour de machines en mouvement (par exemple, les mécanismes d'entraînement par le haut des plates-formes pétrolières), en cas de risques électriques, de températures extrêmes, de risques chimiques, en présence de gaz explosifs ou toxiques, d'arêtes vives, ou de matériaux suspendus pouvant tomber sur vous ou sur l'équipement de protection antichute.
 - Utilisez des dispositifs de protection contre les arcs électriques ou conçus pour le travail à température élevée dans les environnements à chaleur intense.
 - Évitez les surfaces et les objets qui peuvent endommager l'utilisateur ou l'équipement.
 - Vérifiez que vous disposez d'une distance d'arrêt adaptée lorsque vous travaillez en hauteur.
 - Ne modifiez ni n'altérez jamais votre équipement antichute. Seul 3M ou les parties agréées par écrit par 3M peuvent réparer cet équipement.
 - Avant l'utilisation d'un équipement antichute, vérifiez qu'un plan de sauvetage est mis en place et qu'il permettra d'effectuer un sauvetage rapide si une chute se produit.
 - En cas de chute, faites immédiatement intervenir un médecin auprès du travailleur qui est tombé.
 - N'utilisez pas de ceinture de travail pour les applications de prévention des chutes. Utilisez uniquement un harnais intégral.
 - Réduisez le risque d'effets pendulaires en travaillant autant que possible directement sous le point d'ancrage.
 - Lors de la formation à l'utilisation de ce dispositif, vous devez utiliser un système antichute secondaire afin de ne pas exposer la personne formée à un risque de chute involontaire.
 - Portez toujours un équipement de protection individuelle approprié lors de l'installation, de l'utilisation ou de l'examen du dispositif/système.

Avant d'installer et d'utiliser cet équipement, consigner les informations d'identification du produit indiquées sur l'étiquette d'identification dans le Journal d'inspection et d'entretien (Tableau 2) figurant au dos du présent manuel.

DESCRIPTION DU PRODUIT :

La figure 1 représente les bases de potences haute capacité à montage au sol 3M™ DBI-SALA® d'entrée dans un espace confiné/de sauvetage. Les bases de potence haute capacité (HC) à montage encastré se fixent au plancher d'une structure en béton ou en acier et reçoivent le mât des potences à déport variable compatibles 3M DBI-SALA d'entrée dans un espace confiné/de sauvetage.

La figure 2 représente les composants de la base de potence HC à montage au sol spécifiée dans le tableau 1. La base de potence HC à montage au sol comprend un manchon de potence (A) avec une plaque de montage jointe, afin de fixer la base de potence HC au plancher. Un revêtement (B) à l'intérieur du manchon de potence permet à celle-ci de pivoter librement dans le manchon de potence.

Tableau 1 – Spécifications

Spécifications de la base de potence HC :			
Dimensions	Voir Figure 1 pour les dimensions de la base de potence HC		
Poids de la base de potence HC	15,6 kg (34,4 lb)		
Compatibilité	Les bases de potence HC couvertes par ces instructions sont compatibles avec les systèmes de potence haute capacité (HC) 3M™ DBI-SALA® à courte et longue portée.		
Spécifications des composants :			
Figure 2 Référence	Composant	Matériaux	Finition :
Ⓐ	Manchon de potence	8000095 : Acier au carbone	Galvanisé par trempage à chaud
		8000096 : Acier inoxydable	Grenailage
Ⓑ	Revêtement	Polyéthylène haute densité	
Exigences de fixation minimales :			
Résistance à l'arrachement par fixation (M20 recommandé)	35,59 kN (8 000 lb)		
Charge de moment pour la structure	15,41 kN*m (136 400 en*lb)		
Charge verticale pour la structure	13,79 kN (3 100 lb)		
<input checked="" type="checkbox"/> La validation de la résistance de la structure et l'exécution de l'installation doivent être effectuées par une personne qualifiée ¹ .			
Capacités pondérales :			
Capacité de manipulation des matériaux	340 kg (750 lb)		

1 Personne qualifiée : Individu qui possède un diplôme reconnu ou un certificat professionnel et qui bénéficie d'une vaste expérience dans la protection contre les chutes. Cet individu doit être capable de maîtriser la conception, l'analyse, l'évaluation et les spécifications en matière de protection contre les chutes.

1.0 APPLICATION PRODUIT

- 1.1 OBJECTIF :** Les bases de potence sont des points de montage conçus pour les systèmes de potence 3M compatibles. Consulter les instructions correspondant au système de potence pour l'utilisation du système et son fonctionnement.
- 1.2 NORMES :** Cette base de potence est conforme aux normes nationales ou régionales présentées sur la page de couverture des présentes instructions. Si ce produit est revendu en dehors du pays de destination d'origine, le revendeur doit fournir ces instructions dans la langue du pays où il sera utilisé.
- 1.3 INSTALLATION ET SUPERVISION :** L'installation de la base de potence doit être supervisée par une personne compétente¹. Une personne qualifiée² doit vérifier que l'installation de la structure est conforme aux réglementations locales et fédérales. Une personne qualifiée doit recommander les fixations appropriées et le positionnement adéquat de la base de potence. L'utilisation de la potence et de l'équipement de protection antichute joint doit être supervisée par une personne compétente.
- 1.4 DOCUMENTATION DU SITE :** après l'assemblage et l'installation des bases de potence, la documentation d'installation répondant aux exigences informationnelles de la norme EN 795 annexe A, doit être remplie par l'installateur et transmise au représentant désigné par l'utilisateur. La documentation d'installation doit être conservée sur le chantier à des fins d'examens ultérieurs.
- 1.5 FORMATION :** Cet équipement doit être installé et utilisé par des personnes formées à cet effet. Ce manuel peut être utilisé dans le cadre d'un programme de formation des employés et/ou de réglementations régionales. Il relève de la responsabilité des utilisateurs et des installateurs de cet équipement de s'assurer qu'ils se sont familiarisés avec ces instructions, qu'ils ont été formés à l'entretien et à l'utilisation corrects du matériel et qu'ils ont connaissance des caractéristiques de fonctionnement, des limites d'application et des conséquences d'une mauvaise utilisation.
- 1.6 PLAN DE SAUVETAGE :** pour utiliser la base de potence et l'équipement de protection antichute connecté, l'employeur doit disposer d'un plan de sauvetage et de moyens disponibles pour le mettre en place et le communiquer aux utilisateurs. Il est recommandé de mettre en place une équipe adéquatement formée, de sauvetage sur site. Il conviendra de mettre à la disposition des membres de l'équipe l'équipement et les moyens techniques nécessaires à la bonne exécution d'une opération de sauvetage. La formation devra être dispensée sur une base régulière afin de garantir le niveau de compétence du sauvetage.
- 1.7 FRÉQUENCE D'INSPECTION :** La base de potence doit être inspectée par l'utilisateur avant chaque utilisation et par ailleurs, par une personne compétente autre que l'utilisateur, à des intervalles d'un an au plus.³ Les procédures d'inspection sont décrites dans le « *Journal d'inspection et d'entretien* ». Les résultats de chaque inspection effectuée par une personne compétente doivent être enregistrés dans des exemplaires du « *Journal d'inspection et d'entretien* ».

2.0 CARACTÉRISTIQUES DU SYSTÈME

- 2.1 ANCRAGE ET FIXATIONS :** Toute structure et toute fixation (fixations le cas échéant) utilisées pour fixer la base de potence doivent répondre à la « configuration de montage » définie dans le tableau 1.
- 2.1 COMPATIBILITÉ DES COMPOSANTS :** L'équipement 3M est conçu pour être utilisé uniquement avec d'autres composants et sous-systèmes agréés 3M. La substitution ou le remplacement de pièces par des composants ou des sous-composants non approuvés peut compromettre la compatibilité de l'équipement et affecter la sécurité et la fiabilité de l'ensemble du système.
- 2.2 ÉQUIPEMENT DE PROTECTION INDIVIDUELLE (EPI) ANTICHUTE :** Les équipements de protection individuelle (EPI) antichute utilisés avec le système doivent être conformes aux normes, codes et réglementations applicables en matière de protection contre les chutes. L'EPI doit utiliser un harnais intégral et limiter la force d'arrêt aux valeurs suivantes :

	Force d'arrêt maximale	Chute libre
Équipement de protection individuelle (EPI) antichute avec longe antichute	6 kN (1350 lb)	Vous trouverez les limites de chute libre dans l'instruction ou les instructions de votre longe ou de votre dispositif antichute à rappel automatique.
Équipement de protection individuelle (EPI) antichute avec dispositif antichute à rappel automatique (Self Retracting Device, SRD)	6 kN (1350 lb)	

- 2.3 DANGERS :** L'utilisation de cet équipement dans des zones à risque environnemental peut nécessiter des précautions supplémentaires pour éviter tout risque de blessures corporelles de l'utilisateur ou de dommages matériels. Consultez les instructions du mât à potence 3M sur les dangers spécifiques susceptibles d'affecter l'utilisation du système.

¹ **Personne compétente :** Personne capable d'identifier des dangers existants et prévisibles dans les milieux de travail, ou des conditions de travail non hygiéniques ou dangereuses pour les ouvriers, et ayant l'autorisation de prendre des mesures correctives rapides pour les éliminer.

² **Personne qualifiée :** Individu qui possède un diplôme reconnu ou un certificat professionnel, et qui bénéficie d'une vaste expérience dans la protection contre les chutes. Cet individu doit être capable de maîtriser la conception, l'analyse, l'évaluation et les spécifications en matière de protection contre les chutes.

³ **Fréquence d'inspection :** des conditions de travail extrêmes (environnement hostile, utilisation prolongée, etc.) peuvent nécessiter des inspections plus fréquentes par une personne compétente.

3.0 INSTALLATION

3.1 PRÉPARATION : Planifier votre système de protection antichute avant l'installation de la base de potence haute capacité (High Capacity, HC). Prendre en compte tous les facteurs qui pourraient affecter la sécurité avant, pendant et après une chute. Considérer toutes les exigences définies dans la Section 2 et le Tableau 1, afin de déterminer les fixations ainsi que le positionnement corrects pour le montage de la base de potence HC sur la structure d'ancrage.

- **Ancrage :** La structure d'ancrage sur laquelle est montée la base de potence HC doit répondre aux exigences de charge d'ancrage spécifiées dans la section 2, ainsi qu'aux exigences de charge verticale et de moment du Tableau 1.
- **Choix de la fixation :** La figure 3 montre les emplacements des orifices de montage sur la base de potence HC. Sélectionner les fixations adaptées au matériau d'ancrage et à l'épaisseur du matériau (B). Les fixations doivent répondre à l'exigence de résistance à la rupture spécifiée dans le tableau 1 et être sélectionnées par une personne compétente.
- **Positionnement de la base de potence HC :** La Figure 3 illustre le positionnement de la base de potence HC sur une surface horizontale. Décaler la base de potence HC par rapport à toutes les arêtes de la surface conformément à la distance de recul recommandée par le fabricant de la fixation (A). Installer la base de potence HC verticalement, avec une tolérance de plus ou moins 1° par rapport à la verticale.

3.2 INSTALLATION DE LA BASE DE POTENCE HC : La Figure 4 présente l'installation de la base de potence HC. Monter la base de potence HC sur le plancher d'une structure en béton ou en acier répondant aux exigences de résistance de la base de potence HC fournies dans le Tableau 1 et des fixations choisies :

1. Positionner la base de potence HC verticalement par rapport à la surface horizontale en respectant la distance de recul par rapport aux arêtes recommandée par le fabricant de la fixation (B). Marquer puis percer tous les trous de montage au diamètre et à la profondeur recommandés par le fabricant des fixations.
2. Fixer la base de potence HC à la structure d'ancrage à l'aide des fixations choisies conformément aux instructions du fabricant des fixations.
3. Après installation de la base de potence HC et avant d'installer la potence HC dans la base de potence HC, faire inspecter la base de potence HC conformément aux consignes d'inspection de la « *personne compétente* » dans le « *Journal d'inspection et d'entretien* ». Si l'inspection révèle un état dangereux ou défectueux, mettre la base de potence HC hors service, marquer distinctement ou la détruire afin de prévenir toute utilisation accidentelle, et contacter 3M concernant son remplacement.
4. Installer la potence HC dans la base de potence HC en suivant les instructions fournies avec la potence HC.

4.0 UTILISATION

4.1 AVANT CHAQUE UTILISATION : Vérifier que la zone de travail et l'équipement de protection individuelle (EPI) antichute (Personal Fall Arrest System, PFAS) répondent à tous les critères définis dans la section 2 et qu'un plan de sauvetage officiel est mis en place. Inspecter la base de potence HC conformément aux consignes d'inspection « *Utilisateur* » figurant dans le « *Journal d'inspection et d'entretien* ». Ne pas utiliser le système si l'inspection révèle une condition dangereuse ou défectueuse. Mettre le système hors service et le détruire ou contacter 3M pour effectuer une réparation ou un remplacement.

5.0 INSPECTION

5.1 FRÉQUENCE D'INSPECTION : La base de potence HC doit être inspectée aux intervalles définis à la Section 1. Les procédures d'inspection sont décrites dans le « *Journal d'inspection et d'entretien* ». Inspecter tous les autres composants du système de protection antichute conformément aux fréquences et procédures figurant dans les instructions du fabricant.

5.2 DÉFECTUOSITÉS : Si l'inspection révèle un état dangereux ou défectueux, mettre immédiatement hors service la base de potence HC et contacter 3M pour effectuer un remplacement ou une réparation. Ne pas essayer de réparer le dispositif antichute. Commander de nouvelles étiquettes pour la base de potence HC si les étiquettes existantes sont défectueuses.

Les réparations doivent être effectuées par les réparateurs agréés uniquement : Seul 3M ou les parties agréées par écrit peuvent réparer cet équipement.

5.3 DURÉE DE VIE DU PRODUIT : La durée de vie fonctionnelle du dispositif antichute est déterminée par les conditions de travail et l'entretien. Le produit peut rester en service tant qu'il répond aux critères d'inspection.

6.0 ENTRETIEN, RÉVISION, STOCKAGE

6.1 NETTOYAGE : Nettoyer régulièrement les composants métalliques de la base de potence HC avec une brosse douce, de l'eau chaude et une solution légèrement savonneuse. Veiller à rincer les pièces abondamment à l'eau claire.

6.2 RÉPARATION : Seul 3M ou les parties agréées par écrit par 3M peuvent réparer cet équipement. Si la base de potence HC a été soumise à une force suite à une chute ou si l'inspection révèle un état dangereux ou défectueux, mettre immédiatement le système hors service et contacter 3M pour effectuer un remplacement ou une réparation.

6.3 STOCKAGE ET TRANSPORT : Lorsque la base de potence HC n'est pas utilisée ou lorsque cela est nécessaire, ranger la base de potence HC avec ses accessoires de protection antichute dans un endroit frais, sec et propre, à l'abri des rayons du soleil. Éviter les endroits pouvant contenir des vapeurs chimiques. Inspecter soigneusement les pièces après une période de stockage prolongée.

7.0 ÉTIQUETTES

La figure 5 illustre les étiquettes apposées sur la base de potence HC. Les étiquettes doivent être remplacées si elles ne sont pas parfaitement lisibles. Les informations présentes sur chaque étiquette sont les suivantes :

	Lire toutes les instructions.
①	Conformité aux normes AS/NZS
②	A) Décalage maximal du bras B) Force d'arrêt maximale (Maximum Arresting Force, MAF) de l'équipement de protection individuelle antichute (EPI) ≤ 6 kN (1 350 lb) C) Capacité maximale de manipulation de matériaux
③	A) Fabriqué (année, mois) B) Numéro de modèle C) Numéro de série

Tableau 3 – Journal d’inspection et d’entretien

Date d’inspection :		Inspection par :	
Composants :	Inspection : (Voir la section 1 pour la <i>Fréquence des inspections</i>)	Utilisateur	Personne compétente¹
Base de potence haute capacité (HC) (Figure 2).	Inspecter la base de potence HC afin de détecter la présence de fissures, d’entailles ou de déformations.	<input type="checkbox"/>	<input type="checkbox"/>
	Inspecter toute l’unité pour détecter les traces de corrosion excessive.	<input type="checkbox"/>	<input type="checkbox"/>
	Inspecter le couple de serrage de la fixation et resserrer, si nécessaire, comme cela est indiqué dans les spécifications du fabricant de la fixation.	<input type="checkbox"/>	<input type="checkbox"/>
Étiquettes (Figure 5)	Vérifier que toutes les étiquettes sont correctement fixées et lisibles (voir « <i>Étiquettes</i> »).	<input type="checkbox"/>	<input type="checkbox"/>
EPI et autre matériel	Tout équipement de protection individuelle (EPI) antichute supplémentaire (harnais, antichute à rappel automatique (SRL), etc.) utilisé avec la base de potence HC doit être installé et inspecté conformément aux instructions du fabricant.	<input type="checkbox"/>	<input type="checkbox"/>

Numéro(s) de série :	Date d’achat :
Numéro de modèle :	Date de la première utilisation :
Mesures correctives/entretien :	Approuvé par :
	Date :
Mesures correctives/entretien :	Approuvé par :
	Date :
Mesures correctives/entretien :	Approuvé par :
	Date :
Mesures correctives/entretien :	Approuvé par :
	Date :
Mesures correctives/entretien :	Approuvé par :
	Date :
Mesures correctives/entretien :	Approuvé par :
	Date :
Mesures correctives/entretien :	Approuvé par :
	Date :
Mesures correctives/entretien :	Approuvé par :
	Date :
Mesures correctives/entretien :	Approuvé par :
	Date :
Mesures correctives/entretien :	Approuvé par :
	Date :
Mesures correctives/entretien :	Approuvé par :
	Date :
Mesures correctives/entretien :	Approuvé par :
	Date :
Mesures correctives/entretien :	Approuvé par :
	Date :

1 **Personne compétente :** Personne capable d’identifier des dangers existants et prévisibles dans les milieux de travail ou des conditions de travail non hygiéniques, ou dangereuses pour les ouvriers, et ayant l’autorisation de prendre des mesures correctives rapides pour les éliminer.

ÖRYGGISUPPLÝSINGAR

Vinsamlegast lestu, hafðu skilning á og fylgdu öllum öryggisupplýsingum sem eru í þessum leiðbeiningum áður en þessi búnaður fyrir inngöngu í lokað rými/björgunarbúnaður er notaður. EF LEIÐBEININGUM ÞESSUM ER EKKI FYLGT EFTIR, GETUR ÞAÐ VALDIÐ ALVARLEGUM MEÐSLUM, LÍKAMSTJÓNI EÐA DAUÐA.

Leiðbeiningar þessar verður að afhenda notanda þessa búnaðar. Geymdu þessar leiðbeiningar til að styðjast við í framtíðinni.

Tilætluð notkun:

Þessi búnaður fyrir inngöngu í lokað rými/björgunarbúnaður er ætlaður til notkunar sem hluti af persónulegu fallstöðvunarkerfi eða björgunarkerfi.

Öll önnur notkun, þ.m.t., en takmarkast ekki við, ósamþykkt meðhöndlun efna, notkun í afþreyingar- eða íþróttaskyni eða önnur notkun sem ekki er lýst í notendaleiðbeiningum eða uppsetningarleiðbeiningum, er ekki samþykkt af 3M og gæti valdið alvarlegum meiðslum eða dauða.

Einungis þjálfaðir notendur á vinnustað skulu nota þennan búnað.

VIÐVÖRUN

Þessi búnaður fyrir inngöngu í lokað rými/björgunarbúnaður er hluti af fallstöðvunarkerfi eða björgunarkerfi. Ætlast er til að allir notendur séu fullþjálfaðir í öruggri uppsetningu og notkun alls kerfisins. **Röng notkun þessa búnaðar getur valdið alvarlegum meiðslum eða dauða.** Til að geta framkvæmt rétt val, notkun, viðhald og þjónustu, skaltu lesa allar leiðbeiningar um vöru og allar ráðleggingar framleiðanda, ræddu við yfirmann þinn eða hafðu samband við tæknilega þjónustu 3M.

- **Til að lágmarka þá áhættu sem tengist því að vinna með búnað fyrir inngöngu í lokað rými/björgunarbúnað sem getur, í versta falli, valdið alvarlegu líkamstjóni eða dauða, skal gera eftirfarandi:**
 - Skoðaðu búnaðinn fyrir sérhverja notkun, a.m.k. árlega og ef fall hefur átt sér stað. Skoðaðu í samræmi við notendaleiðbeiningarnar.
 - Ef skoðunin leiðir óruggt ástand eða galla í ljós, skal taka búnaðinn úr umferð og gera við hann eða endurnýja í samræmi við notendaleiðbeiningar.
 - Allan búnað sem hefur verið notaður í falli eða orðið fyrir miklu höggi þarf umsvifalaust að taka úr umferð. Kynntu þér notendaleiðbeiningar eða hafðu samband við fallverndun 3M.
 - Búnaðinn má aðeins setja upp á þann hátt sem lýst er í uppsetningarleiðbeiningum eða notendaleiðbeiningum. Uppsetning og notkun fyrir utan umfang leiðbeininga þarf að vera samþykkt skriflega af fallverndun 3M.
 - Það undirlag eða mannvirki sem búnaðurinn er festur við verður að þola þann kyrrstöðupunga sem tilgreindur er fyrir búnaðinn í notendaleiðbeiningum eða uppsetningarleiðbeiningum.
 - Ekki má fara fram fyrir fjölda leyfilegra notenda.
 - Aldrei má vinna fyrir neðan upphengdan farm eða starfsmann.
 - Sýna skal varúð við uppsetningu, notkun og tilfærslu á búnaðinum þar sem ganghlutir geta valdið hugsanlegum klemmupunktum. Kynntu þér notendaleiðbeiningarnar.
 - Tryggja skal að réttu verklagi fyrir læsingu/merkingu hafi verið fylgt eins og við á.
 - Aldrei má festa við kerfi fyrr en það er staðsett, samsett að fullu, stillt og uppsett. Ekki má stilla kerfið þegar notandinn er fastur við það.
 - Aðeins má tengja undirkerfi fallvarnar við tilgreindan festipunkt á búnaðinum.
 - Áður en borað er eða fest, skal tryggja að snerting eigi sér ekki stað við raflínur, gasleiðslur eða önnur mikilvæg innfelld kerfi af bornum eða búnaðinum.
 - Tryggja skal að öll fallvarnarkerfi/undirkerfi sem eru samsett úr íhlutum mismunandi framleiðenda séu samhæfð og mæti kröfum viðeigandi staðla, þ.m.t. staðlinum ANSI Z359 eða öðrum viðeigandi fallvarnarkóðum, stöðlum eða kröfum. Alltaf skal ráðfæra sig við hæfan eða vottaðan aðila, áður en þessi kerfi eru notuð.
- **Til að minnka áhættuna sem fylgir því að starfa hátt uppi, sem gæti, ef ekki er komið í veg fyrir það, valdið alvarlegu líkamstjóni eða dauða:**
 - Tryggðu að heilsa þín og líkamlegt ástand geri þér örugglega kleift að þola allt það álag sem fylgir því að starfa hátt uppi. Ráðfærðu þig við lækni ef þú ert með einhverjar spurningar varðandi hæfni þína til að nota þennan búnað.
 - Aldrei skal fara yfir leyfilega getu fallvarnarbúnaðarins.
 - Aldrei skal fara umfram hámarkslengd frjáls falls sem fallvarnarbúnaðurinn leyfir.
 - Ekki nota neinn fallvarnarbúnað sem bilar við prófun eða við eftirlit, eða ef þú hefur áhyggjur af notkun búnaðarins eða telur að hann henti ekki í það verk sem er fyrir höndum. Hafðu samband við tæknilega þjónustu 3M ef þú ert með einhverjar spurningar.
 - Sum undirkerfi og samsetningar íhluta geta truflað notkun þessa búnaðar. Einungis skal nota tengingar sem eru samhæfðar við þennan búnað. Ráðfærðu þig við 3M fyrir notkun þessa búnaðar með íhlutum eða undirkerfum sem eru frábrugðin þeim kerfum sem er lýst í notendaleiðbeiningunum.
 - Nota skal auka varúðarráðstafanir þegar verið er að vinna nálægt tækjabúnaði sem er á hreyfingu (t.d. á olíuborþöllum), nálægt rafmagnshættu, við hátt hitastig, við efnahættu, þar sem sprengihætta er eða hættulegt gas, skarpar brúnir, eða undir hlutum sem gætu fallið á þig eða fallið á verndarbúnaðinn.
 - Notaðu Arc Flash- eða Hot Works-búnað þegar þú vinnur í mjög heitu umhverfi.
 - Forðastu yfirborðsfleti og hluti sem geta skaðað notandann eða búnaðinn.
 - Tryggðu að það sé viðeigandi pláss til að falla þegar þú vinnur hátt uppi.
 - Aldrei breyta eða umbreyta fallvarnarbúnaðinum. Einungis 3M eða aðilar sem hafa skriflegt umboð frá 3M mega gera við þennan búnað.
 - Áður en fallvarnarbúnaðurinn er notaður skal tryggja að neyðaráætlan sé til um það hvernig samstundis skuli bregðast við ef fall eða slys á sér stað.
 - Ef atvik á sér stað skal umsvifalaust leita læknishjálpar fyrir þann starfsmann sem fallið hefur.
 - Ekki skal nota líkamsbelti til að stöðva fall. Einungis skal nota full líkamsbeisli til að stöðva fall.
 - Lágmarka skal sveiflur með því að vinna eins beint fyrir neðan festipunktinn og mögulegt er.
 - Ef þjálfun fer fram með þessum búnaði, verður að nota annað fallvarnarkerfi þannig að sá sem er í þjálfun sé ekki í hættu við að falla óvart til jarðar.
 - Alltaf skal nota viðeigandi persónuhlífar þegar verið er að setja upp, nota eða hafa eftirlit með búnaðinum/kerfinu.

Fyrir uppsetningu og notkun búnaðarins skal skrá auðkennisupplýsingar búnaðarins sem eru á auðkennismerkingunni í Eftirlits- og viðhaldsskrá (tafla 2) á bakhlið handbókarinnar.

VÖRULÝSING:

Mynd 1 sýnir 3M™ DBI-SALA® Confined Space Entry/Rescue High Capacity Floor Mount Davit Bases. High Capacity (HC) Floor Mount Davit Bases eru fest við gólf á steinsteypu- eða stálsmíði og eru með mastur sem er samhæft 3M DBI-SALA Confined Space Entry/Rescue Variable Offset Davits (fyrir inngöngu í lokað rými/björgun).

Mynd 2 sýnir íhluti HC Floor Mount Davit Base sem tilgreindir eru á mynd 1. HC Floor Mount Davit Base samanstendur af Davit Sleeve (A) með meðfylgjandi festiplötu til að festa HC Davit Base við gólf. Fóðring (B) í Davit Sleeve gerir Davit kleift að snúast í Davit Sleeve.

Tafla 1 – Tæknilysing

Tæknilysing HC Davit Base:			
Mál	Sjá mynd 1 fyrir mál HC Davit Base		
Þyngd HC Davit Base	15,6 kg (34,4 pund)		
Samhæfi	Sú HC Davit Bases sem fjallað er um í þessum leiðbeiningum er samhæf 3M™ DBI-SALA® High Capacity (HC) Short Reach og Long Reach Davit Systems.		
Tæknilysing íhluta:			
Mynd 2 tilvísun	Íhlutur	Efni	Áferð:
Ⓐ	Davit Sleeve	8000095: Kolstál	Galvaníserað í málmhúðunarbaði
		8000096: Ryðfrítt stál	Shot Blast
Ⓑ	Fóðring	Eðlisþungt pólýetýlen	
Lágmarks festikröfur:			
Togstyrkur hverrar festingar (M20 ráðlagt)		35,59 kN (8.000 pund)	
Álagsvægi fyrir mannvirki		15,41 kN*m (136.400 tommur*pund)	
Lóðrétt álag fyrir mannvirki		13,79 kN (3.100 pund)	
<input checked="" type="checkbox"/> Staðfesting á þoli mannvirkis og framkvæmd uppsetningar verður að vera framkvæmd af vottuðum aðila ¹ .			
Þyngdargeta:			
Geta til efnameðhöndlunar		340 kg (750 pund)	

1 Vottaður aðili: Aðili með viðurkennda gráðu eða faglegt vottorð og ítarlega reynslu í fallvörnum. Þessi aðili verður að geta hannað, greint, metið og haft þekkingu á tæknilysingum fallvarna.

1.0 NOTKUN Á VÖRU

- 1.1 TILGANGUR:** Davit Bases eru hannaðir festipunktur fyrir samhæf 3M Davit Systems. Sjá viðeigandi Davit System leiðbeiningar varðandi notkun og virkni kerfisins.
- 1.2 STAÐLAR:** Þessi Davit Base er í samræmi við innlendan og svæðisbundinn staðal (staðla) sem finna má á forsíðu þessara leiðbeininga. Ef þessi vara er endurseld utan upprunalslandsins skal endursöluaðilinn veita þessar leiðbeiningar á tungumáli landsins þar sem varan verður notuð.
- 1.3 UPPSETNING OG EFTIRLIT:** Uppsetning á Davit Base skal fara fram undir eftirliti hæfs aðila¹. Vottaður aðili² verður að staðfesta að uppsetningin uppfylli kröfur staðbundinna reglugerða og alríkisreglugerða. Hæfur aðili verður að mæla með viðeigandi festingum og viðeigandi staðsetningu á Davit Base. Notkun á Davit og meðfylgjandi fallstöðvunarbúnaði þarf að vera undir eftirliti hæfs aðila.
- 1.4 GÖGN STARFSSTÖÐVAR:** Eftir samsetningu og uppsetningu á Davit Bases þarf uppsetningaraðili að ljúka við uppsetningargögn sem uppfylla upplýsingakröfur EN795 Annex A og þarf að síðan að koma þeim til tilnefnds fulltrúa notandans. Upplýsingagögnin skal geyma á starfsstöðinni til skoðunar síðar meir.
- 1.5 ÞJÁLFUN:** Búnaðurinn þarf að vera settur upp og notaður af aðilum sem hafa hlotið þjálfun í réttri notkun hans. Þessa handbók má nota sem hluta af þjálfun starfsmanna og/eða til að uppfylla kröfur reglugerða á svæðinu. Það er á ábyrgð notanda og uppsetningaraðila þessa búnaðar að þeir hafi náð góðum skilningi á leiðbeiningum þessum og að þeir hafi fengið þjálfun í réttri umhirðu og notkun þessa búnaðar. Einnig er nauðsynlegt að þeir skilji eiginleika búnaðarins við notkun, takmarkanir hans, og hvaða afleiðingar það getur haft að nota þennan búnað á rangan hátt.
- 1.6 BJÖRGUNARÁÆTLUN:** Við notkun Davit og tengdan fallvarnarbúnað verður vinnuveitandinn að hafa sett upp björgunaráætlun og hafa ráðstafanir við höndina til að framkvæma hana og miðla til notenda. Mælt er með að þjálfað björgunarteymi sé á staðnum. Teymisaðilar ættu að fá búnað og tækni til að framkvæma farsæla björgun. Þjálfun ætti að fara fram með reglubundnum hætti til að tryggja skilvirkni við björgun.
- 1.7 EFTIRLITSTÍÐNI:** Davit Base þarf að skoða af notandanum fyrir sérhverja notkun svo og af hæfum aðila öðrum en notandanum, og ekki má líða meira en ár á milli skoðana.² Eftirlitsferli er lýst í „Eftirlits- og viðhaldsskrá“. Niðurstöður úr skoðun sérhvers hæfs aðila ætti að skrá í öll eintök af „Eftirlits- og viðhaldsskrá“.

2.0 KERFISKRÖFUR

- 2.1 FESTINGAR:** Öll mannvirki og festingar (festingar ef við á) notaðar til að festa Davit Base verða að uppfylla „Festikröfur“ sem skilgreindar eru í töflu 1.
- 2.1 SAMHÆFI ÍHLUTA:** 3M búnaður er aðeins hannaður til notkunar með öðrum 3M-samþykktum íhlutum og undirkerfum. Skiptingar eða endurnýjanir sem fara fram með íhlutum eða undirkerfum sem ekki eru samþykkt, geta komið í veg fyrir samhæfi búnaðar og geta haft áhrif á öryggi og áreiðanleika heildarkerfisins.
- 2.2 PERSÓNULEG FALLSTÖÐVUNARKERFI:** Persónuleg fallstöðvunarkerfi (Personal Fall Arrest Systems-PFAS) sem notuð eru með kerfinu verða að uppfylla viðeigandi fallvarnarstaðla, reglur og kröfur. PFAS verður að notast við líkamsöryggisbelti og takmarka höggálag við eftirfarandi gildi:

	Hámarks höggálag	Frjálst fall
PFAS með dragreipi sem dregur úr höggi	6 kN (1.350 lbs)	Kynntu þér leiðbeiningarnar sem fylgja dragreipinu þínu eða sjálfinnndraganlegum búnaði (SRD) til að nálgast upplýsingar um takmarkanir varðandi frjálst fall.
PFAS með sjálfinnndraganlegum búnaði (Self Retracting Device-SRD)	6 kN (1.350 lbs)	

- 2.3 HÆTTA:** Notkun þessa búnaðar á svæðum með umhverfishættu getur krafist viðbótarráðstafana til að koma í veg fyrir meiðsli á þeim sem notar hann eða skemmdir á búnaði. Sjá 3M Davit Mast leiðbeiningar til að nálgast upplýsingar um ákveðna hættur varðandi notkun á kerfinu.

1 Hæfur aðili: Aðili sem hefur getu til að bera kennsl á núverandi eða fyrirsjáanlega hættu í umhverfinu, eða bera kennsl á vinnuaðstæður sem eru óheilbrigðar, hættulegar eða ógna öryggi starfsmanna, og sem hefur umboð til að grípa til viðeigandi ráðstafana til að sneiða hjá hættunni.

2 Eftirlitstíðni: Erfiðar vinnuaðstæður (óblítt umhverfi, langvarandi notkun, o.s.frv.) geta haft í för með sér tíðari skoðanir af hæfum aðila.

3.0 UPPSETNING

- 3.1 SKIPULAGNING:** Skipulegðu fallvarnarkerfi þitt fyrir uppsetningu á High Capacity (HC) Davit Base. Taktu tillit til allra þátta sem geta haft áhrif á öryggi þitt fyrir, á meðan og eftir fall. Íhugaðu allar kröfur sem skilgreindar eru í kafla 2 og töflu 1 til að ákvarða réttar festingar og staðsetningu fyrir HC Davit Base á festistað.
- **Festingar:** Festistaður sem HC Davit Base er festur við þarf að uppfylla kröfur um festivægi sem tilgreindar eru í kafla 2 og álagsvægi og lóðrétt álag í töflu 1.
 - **Val á festingu:** Mynd 3 sýnir staðsetningar á festigötum á HC Davit Base. Veldu festingu sem er viðeigandi fyrir festistað og efnisþykkt (B). Festingar verða að uppfylla kröfur um styrkleika togunar sem tilgreindar eru í töflu 1 og vera valdar af hæfum aðila.
 - **Staðsetning HC Davit Base:** Mynd 3 sýnir staðsetningu HC Davit Base á láréttum fleti. Láttu HC Davit Base vera í fjarlægð frá jaðri flatar sem er í samræmi við ráðlagða lengd framleiðanda (A). Komdu HC Davit Base lóðrétt fyrir en vikið er frá því lóðréttu. Vikmörk eru plús eða mínus 1° frá því lóðréttu.
- 3.2 HC DAVIT BASE KOMIÐ FYRIR:** Mynd 4 lýsir uppsetningu á HC Davit Base. Festu HC Davit Base á gólfi steinsteypu eða stálsmiðar sem uppfyllir styrktarkröfur HC Davit Base sem finna má í töflu 1 og valinna festinga.
1. Staðsettu HC Davit Base upprétt á lóðréttum fleti og fylgdu ráðlagðri fjarlægð framleiðanda festingar frá brúninni. Merktu og boraðu öll festigöt í samræmi við ráðlagt þvermál og dýpt framleiðanda.
 2. Festu HC Davit Base við festimannvirki með völdum festingum eins og lýst er í leiðbeiningum framleiðanda um festingar.
 3. Eftir uppsetningu á HC Davit Base, og fyrir uppsetningu á HC Davit í HC Davit Base, skal skoða HC Davit Base í samræmi við skoðunarpunkta 'hæfs aðila' og „Eftirlits- og viðhaldsskrá“. Ef eftirlit leiðir í ljós óöruggt eða gallað ástand skal taka HC Davit Base tafarlaust úr notkun, merkja hana vel eða farga til að koma í veg fyrir notkun fyrir slysi og hafa samband við 3M varðandi endurnýjun.
 4. Komdu HC Davit fyrir í HC Davit Base í samræmi við leiðbeiningarnar sem fylgja HC Davit.

4.0 NOTKUN

- 4.1 FYRIR SÉRHYRJA NOTKUN:** Staðfestu að vinnusvæði þitt og persónulegt fallstöðvunarkerfi (PFAS) uppfylla öll viðmið í kafla 2 og að formleg björgunaráætlun sé til staðar. Skoðuðu HC Davit Base í samræmi við skoðunarpunkta 'notanda' sem skilgreindir eru í „Eftirlits- og viðhaldsskrá“. Ef skoðun leiðir í ljós óöruggt eða gallað ástand skal ekki nota kerfið. Taktu kerfið úr notkun og fargaðu því eða hafðu samband við 3M varðandi endurnýjun eða viðgerð.

5.0 EFTIRLIT

- 5.1 EFTIRLITSTÍÐNI:** Eftirlit með HC Davit Base þarf að eiga sér stað á samkvæmt tíðni sem skilgreind er í kafla 1. Eftirlitsferli er lýst í „Eftirlits- og viðhaldsskrá“. Skoðuðu alla aðra hluta fallvarnarkerfisins í samræmi við tíðni og ferli sem skilgreint er í leiðbeiningum framleiðanda.
- 5.2 GALLAR:** Ef eftirlit leiðir í ljós óöruggt eða gallað ástand skal taka HC Davit Base tafarlaust úr notkun og hafa samband við 3M varðandi endurnýjun eða viðgerðir. Ekki reyna að gera við fallstöðvunarkerfið. Þantaðu nýjar merkingar fyrir HC Davit Base ef fyrirbyggjandi merkingar eru gallaðar.

Aðeins viðurkenndar viðgerðir: Einungis 3M fyrirtækið eða aðilar sem hafa skriflegt umboð frá því mega gera við þennan búnað.

- 5.3 LÍFTÍMI VÖRU:** Virknistími fallstöðvunarkerfisins ræðst af vinnuáætlunum og viðhaldi. Nota má áfram vöruna svo lengi sem hún stenst eftirlitsviðmið.

6.0 VIÐHALD, ÞJÓNUSTA OG GEYMSLA

- 6.1 HREINSUN:** Hreinsaðu málmhluta HC Davit Base með reglubundnum hætti með mjúkum burstu, volgu vatni og mildri sápuáun. Tryggðu að hlutarnir séu skolaðir vandlega með hreinu vatni.
- 6.2 VIÐHALD** Einungis 3M eða aðilar sem hafa skriflegt umboð frá 3M mega gera við þennan búnað. Ef HC Davit Base hefur orðið fyrir höggum eða eftirlit leiðir í ljós óöruggt eða gallað ástand skal taka kerfið úr notkun og hafa samband við 3M varðandi endurnýjun eða viðgerðir.
- 6.3 GEYMSLA OG FLUTNINGUR:** Þegar kerfið er ekki í notkun skal geyma og flytja HC Davit Base og tengdan fallvarnarbúnað á köldum, þurrum og hreinum stað fjarri beinu sólarljósi. Forðastu svæði þar sem efnagufur geta verið til staðar. Skoðuðu vandlega hlutana eftir langa geymslu.

7.0 MERKINGAR

Mynd 5 lýsir uppsetningu á HC Davit Base. Merkingar þarf að endurnýja ef þær eru ekki að fullu læsilegar. Upplýsingar á hverri merkingu eru eftirfarandi:

	Lestu allar leiðbeiningar.
1	AS/NZS staðlavottun
2	A) Hámarks hliðrun Davit arms B) Persónulegt fallstöðvunarkerfi (PFAS) Hámarks höggálag (MAF) ≤ 6 kN (1.350 pund) C) Hámarks efnameðhöndlunargeta
3	A) Framleitt (ár, mánuður) B) Gerðarnúmer C) Raðnúmer

INFORMAZIONI SULLA SICUREZZA

Leggere, comprendere e seguire tutte le informazioni sulla sicurezza contenute nelle presenti istruzioni prima di utilizzare questo dispositivo di salvataggio/accesso a spazi confinati. IL MANCATO RISPETTO DELLE ISTRUZIONI PUÒ CAUSARE GRAVI LESIONI PERSONALI O MORTE.

Fornire le presenti istruzioni all'utente dell'attrezzatura. Conservare queste istruzioni come riferimento in futuro.

Uso previsto:

Questo dispositivo di salvataggio/accesso a spazi confinati deve essere utilizzato come parte di un sistema di salvataggio o protezione anticaduta personale completo.

L'utilizzo per qualsiasi altra applicazione incluse, ma non solo, applicazioni di manipolazione di materiale non approvate, attività correlate ricreative o sportive oppure altre attività non descritte nelle istruzioni per l'utente o nelle istruzioni di installazione, non è approvato da 3M e può causare gravi lesioni personali o morte.

Il presente dispositivo deve essere utilizzato esclusivamente da utenti addestrati nelle applicazioni relative all'ambito di lavoro.



AVVERTENZA

Questo dispositivo di salvataggio/accesso a spazi confinati fa parte di un sistema di salvataggio o protezione anticaduta personale. Si prevede, pertanto, che tutti gli utenti siano completamente addestrati all'installazione e all'utilizzo sicuri del sistema completo. **L'uso improprio del presente dispositivo può comportare gravi lesioni personali o morte.** Per le modalità corrette di selezione, funzionamento, installazione, manutenzione e assistenza, consultare tutte le istruzioni del prodotto e tutte le raccomandazioni fornite dal produttore; altrimenti rivolgersi al proprio supervisore o contattare l'assistenza tecnica di 3M.

- **Per ridurre i rischi associati all'utilizzo di un dispositivo di salvataggio/accesso a spazi confinati che, se non evitati, potrebbero causare gravi lesioni personali o morte:**
 - Ispezionare il dispositivo prima di ogni uso, almeno una volta all'anno, e dopo qualsiasi evento di caduta. Le ispezioni devono essere eseguite conformemente a quanto indicato nelle istruzioni per l'utente.
 - Se, a seguito dell'ispezione, viene individuata una condizione di non sicurezza o difetto, dismettere il dispositivo e ripararlo o sostituirlo secondo le istruzioni per l'utente.
 - Ogni dispositivo che è stato sottoposto all'arresto caduta o a una forza d'impatto deve essere immediatamente rimosso dal servizio. Fare riferimento alle istruzioni per l'utente o contattare la protezione anticaduta di 3M.
 - Il dispositivo deve essere installato esclusivamente nella maniera indicata nel dettaglio nelle istruzioni di installazione o nelle istruzioni per l'utente. Installazioni e usi che fuoriescono dall'ambito delle istruzioni devono essere approvati per iscritto dalla protezione anticaduta di 3M.
 - Il substrato o la struttura a cui è attaccato il dispositivo deve essere in grado di sostenere i carichi statici specificati per il dispositivo con gli orientamenti consentiti nelle istruzioni per l'utente o nelle istruzioni di installazione.
 - Non superare il numero di utenti consentiti.
 - Non lavorare mai sotto un operatore o un carico sospeso.
 - Fare attenzione quando si installa, si utilizza o si muove il dispositivo, poiché alcune parti mobili potrebbero creare potenziali punti di impiglio. Consultare le istruzioni per l'utente.
 - Assicurarsi che le procedure di lock-out/tag-out siano state rispettate per quanto applicabile.
 - Non attaccare mai un sistema finché non è stato posizionato, assemblato completamente, regolato e installato. Non regolare il sistema quando è attaccato a un utente.
 - Collegare solo i sottosistemi di protezione anticaduta al punto di collegamento dell'ancoraggio designato sul dispositivo.
 - Prima di eseguire una perforazione o un fissaggio, assicurarsi che non ci siano linee elettriche, del gas o altri sistemi incorporati critici con cui il trapano o il dispositivo possa venire in contatto.
 - Assicurarsi che i sistemi/sottosistemi di protezione anticaduta assemblati con componenti realizzati da produttori diversi siano compatibili e soddisfino i requisiti degli standard applicabili, inclusi ANSI Z359 o altri codici, standard o requisiti relativi alla protezione anticaduta pertinenti. Consultare sempre una persona competente o qualificata prima di utilizzare questi sistemi.
- **Per ridurre i rischi associati al lavoro in altezza che, se non evitati, potrebbero causare gravi lesioni personali o morte:**
 - Assicurarsi che le proprie condizioni fisiche e di salute permettano una resistenza in completa sicurezza a tutte le forze associate al lavoro in altezza. Consultare il proprio medico in caso di domande relative alla propria capacità d'uso di questa attrezzatura.
 - Non superare mai la capacità consentita della propria attrezzatura di protezione anticaduta.
 - Non superare mai la distanza massima di caduta libera della propria attrezzatura di protezione anticaduta.
 - Non utilizzare mai un'attrezzatura di protezione anticaduta che non abbia superato l'ispezione prima dell'uso o altri controlli programmati oppure in caso di dubbi sull'uso o sull'idoneità dell'attrezzatura in merito all'applicazione. Per eventuali domande, contattare l'assistenza tecnica di 3M.
 - Alcune combinazioni di sottosistemi e componenti potrebbero compromettere il funzionamento di questa attrezzatura. Utilizzare solo collegamenti compatibili. Consultare 3M prima di utilizzare questa attrezzatura in combinazione con componenti o sottosistemi diversi da quelli descritti nelle presenti istruzioni per l'utente.
 - Prestare particolare attenzione in presenza di macchinari in movimento (ad es., il top drive delle torri di perforazione), rischi di carattere elettrico, temperature estreme, rischi di carattere chimico, gas esplosivi o tossici, bordi taglienti oppure al di sotto di materiali sospesi che potrebbero cadere sull'utente o sulla attrezzatura di protezione anticaduta.
 - Utilizzare dispositivi Arc Flash o Hot Works quando si lavora in ambienti che presentano temperature elevate.
 - Evitare superfici e oggetti che possano danneggiare l'utente o l'attrezzatura.
 - Durante il lavoro in altezza assicurarsi che ci sia un tirante d'aria di caduta adeguato.
 - Non modificare o alterare mai la propria attrezzatura di protezione anticaduta. Solo 3M o centri con autorizzazione scritta di 3M possono procedere alla riparazione dell'attrezzatura.
 - Prima di utilizzare l'attrezzatura di protezione anticaduta, assicurarsi che esista un piano di salvataggio che permetta un salvataggio immediato nel caso in cui si verifichi un incidente.
 - In caso di incidente, fare in modo che il lavoratore caduto sia sottoposto immediatamente alle cure di un medico.
 - Non utilizzare una cintura in vita per applicazioni di arresto caduta. Utilizzare esclusivamente un'imbracatura integrale.
 - Ridurre al minimo le cadute con pendolo lavorando il più possibile direttamente sotto il punto di ancoraggio.
 - Durante la formazione con questo dispositivo, deve essere utilizzato un sistema di protezione anticaduta secondario in modo da non esporre l'utente a un pericolo di caduta involontario.
 - Quando si installa, utilizza o ispeziona il dispositivo/sistema, indossare sempre i dispositivi di protezione individuale idonei.

Prima di installare e utilizzare l'attrezzatura, registrare le informazioni di identificazione dell'articolo dall'etichetta identificativa nel Registro di ispezione e manutenzione (Tabella 2) che si trova sul retro del presente manuale.

DESCRIZIONE ARTICOLO:

La Figura 1 illustra le basi della gru ad alta capacità per il montaggio a pavimento con accesso a spazi confinati/salvataggio 3M™ DBI-SALA®. Le basi della gru ad alta capacità (AC) per il montaggio a pavimento si agganciano al pavimento di una struttura in cemento o in acciaio e ricevono l'albero delle gru a sbraccio variabile con accesso a spazi confinati/salvataggio 3M DBI-SALA compatibili.

La Figura 2 illustra i componenti della base della gru ad alta capacità per il montaggio a pavimento specificati nella Tabella 1. La base della gru ad alta capacità per il montaggio a pavimento comprende un manicotto della gru (A) con una piastra di fissaggio attaccata per assicurare la base della gru ad alta capacità al pavimento. Una fodera (B) all'interno del manicotto della gru permette alla stessa di ruotare liberamente all'interno del suo manicotto.

Tabella 1 - Specificazioni

Specificazioni della base della gru ad alta capacità:			
Dimensioni	Vedere la Figura 1 per conoscere le dimensioni della base della gru ad alta capacità		
Peso della base della gru ad alta capacità	15,6 kg (34,4 libbre)		
Compatibilità	Le basi della gru ad alta capacità descritte nelle presenti istruzioni sono compatibili con i sistemi gru a portata ampia e ridotta ad alta capacità (AC) 3M™ DBI-SALA®.		
Specificazioni dei componenti:			
Figura di riferimento 2	Componente	Materiali	Finitura:
Ⓐ	Manicotto della gru	8000095: acciaio al carbonio	Zincato a caldo
		8000096: acciaio inossidabile	Sabbiatura
Ⓑ	Fodera	Polietilene ad alta densità	
Requisiti minimi di montaggio:			
Resistenza all'estrazione per sistema di fissaggio (si consiglia M20)	35,59 kN (8.000 libbre)		
Momento per la struttura	15,41 kN*m (136.400 pollici*libbre)		
Carico verticale per la struttura	13,79 kN (3.100 libbre)		
<input checked="" type="checkbox"/> La convalida della resistenza della struttura e l'esecuzione dell'installazione devono essere effettuate da una persona qualificata ¹ .			
Peso sostenibile:			
Capacità di gestione del materiale	340 kg (750 libbre)		

1 Persona qualificata: persona con un diploma o un certificato professionale riconosciuto e un'esperienza approfondita nel campo della protezione anticaduta. Questa persona deve essere in grado di progettare, analizzare, valutare e specificare i dati della protezione anticaduta.

1.0 APPLICAZIONE DELL'ARTICOLO

- 1.1 FINALITÀ:** le basi delle gru sono punti di montaggio progettati per Sistemi gru compatibili 3M. Per informazioni sull'uso e le funzionalità del sistema, vedere le istruzioni del Sistema gru in questione.
- 1.2 STANDARD:** questa base gru è conforme agli standard nazionali o regionali segnalati sulla copertina di queste istruzioni. Se il prodotto viene rivenduto al di fuori del Paese di destinazione originario, il rivenditore dovrà fornire le presenti istruzioni nella lingua del Paese in cui dovrà essere utilizzato il prodotto.
- 1.3 INSTALLAZIONE E SUPERVISIONE:** l'installazione della base della gru deve essere supervisionata da una Persona competente¹. Una Persona qualificata² deve verificare che le caratteristiche strutturali dell'installazione siano conformi alle normative locali e federali. Una Persona qualificata deve consigliare dispositivi di fissaggio adatti e la collocazione corretta della base della gru. L'impiego della gru e della relativa attrezzatura di protezione anticaduta deve essere supervisionato da una Persona competente.
- 1.4 DOCUMENTAZIONE DI CANTIERE:** in seguito all'assemblaggio e all'installazione della base della gru, l'installatore deve compilare la Documentazione sull'installazione in conformità ai requisiti informativi della norma EN795, Allegato A, e consegnarla al rappresentante designato dall'utente. La Documentazione sull'installazione deve essere conservata presso la sede di lavoro per consentire di esaminarla in seguito.
- 1.5 FORMAZIONE:** l'attrezzatura deve essere installata e utilizzata da personale qualificato. Questo manuale può essere utilizzato nell'ambito di un programma di formazione dei dipendenti e/o per fini legati ai regolamenti regionali. È responsabilità dell'utente e dell'installatore dell'attrezzatura assicurarsi di avere dimestichezza con queste istruzioni e di conoscere correttamente le procedure di uso e manutenzione, di essere consapevoli delle caratteristiche di funzionamento, dei limiti di applicazione e delle conseguenze di un uso improprio.
- 1.6 PIANO DI SALVATAGGIO:** durante l'utilizzo della gru e dell'attrezzatura di protezione anticaduta, il datore di lavoro deve disporre di un piano di salvataggio, nonché dei mezzi per implementarlo. Inoltre, deve comunicare tale piano agli utenti. Si consiglia la presenza in loco di una squadra di soccorso addestrata. I membri della squadra devono conoscere le tecniche e disporre delle attrezzature necessarie per un soccorso efficace. La formazione deve essere fornita periodicamente per garantire la competenza dei soccorritori.
- 1.7 FREQUENZA DELLE ISPEZIONI:** la base della gru deve essere ispezionata dall'utente prima di ciascun utilizzo e da una persona competente diversa dall'utente, almeno una volta l'anno.³ Le procedure d'ispezione sono descritte nel "Registro di ispezione e manutenzione". I risultati di ciascuna ispezione della persona competente devono essere registrati in copie del "Registro di ispezione e manutenzione".

2.0 REQUISITI DI SISTEMA

- 2.1 SISTEMI DI ANCORAGGIO E FISSAGGI:** le strutture e, ove pertinente, i dispositivi di fissaggio impiegati per bloccare la base della gru devono soddisfare i "Requisiti di montaggio" indicati nella Tabella 1.
- 2.1 COMPATIBILITÀ DEI COMPONENTI:** l'attrezzatura 3M è progettata solo per l'utilizzo con altri componenti e sottosistemi approvati da 3M. Eventuali sostituzioni con componenti o sottosistemi non approvati potrebbero compromettere la compatibilità delle apparecchiature e la sicurezza, nonché l'affidabilità di tutto il sistema.
- 2.2 SISTEMA DI PROTEZIONE ANTICADUTA:** i sistemi di protezione anticaduta utilizzati con questo sistema devono soddisfare gli standard, i codici e i requisiti applicabili di protezione anticaduta. Il sistema di protezione anticaduta deve utilizzare un'imbracatura integrale e limitare la forza di arresto ai valori seguenti:

	Forza di arresto massima	Caduta libera
Sistema di protezione anticaduta con cordino assorbitore di energia	6 kN (1350 libbre)	<i>Fare riferimento alle istruzioni incluse con cordino o SRD per le limitazioni di caduta libera.</i>
Sistemi di protezione anticaduta con dispositivo autoretrattile (SRD)	6 kN (1350 libbre)	

- 2.3 PERICOLI:** l'utilizzo dell'attrezzatura in aree con rischi ambientali può richiedere ulteriori precauzioni per prevenire lesioni all'utente o danneggiamenti all'attrezzatura. Per informazioni su pericoli specifici che possono compromettere l'uso del sistema, vedere le istruzioni del montante della gru 3M.

¹ **Persona competente:** persona in grado di individuare i rischi esistenti e prevedibili nell'ambiente circostante o condizioni di lavoro malsane, rischiose o pericolose per i dipendenti, autorizzata a prendere immediati provvedimenti per porvi rimedio.

² **Persona qualificata:** persona con un diploma o un certificato professionale riconosciuto e un'esperienza approfondita nel campo della protezione anticaduta. Questa persona deve essere in grado di progettare, analizzare, valutare e specificare i dati della protezione anticaduta.

³ **Frequenza delle ispezioni:** condizioni di lavoro estreme (ambienti proibitivi, uso prolungato e così via) possono richiedere un incremento nella frequenza delle ispezioni da parte della persona competente.

3.0 INSTALLAZIONE

3.1 PIANIFICAZIONE: pianificare il proprio sistema di protezione anticaduta prima dell'installazione della base della gru ad alta capacità (AC). Considerare tutti i fattori che possono influire sulla propria sicurezza prima, durante e dopo una caduta. Considerare tutti i requisiti definiti nella Sezione 2 e Tabella 1 per determinare i dispositivi di fissaggio corretti e la collocazione per il montaggio della base della gru ad alta capacità sulla struttura d'ancoraggio.

- **Ancoraggio:** la struttura di ancoraggio su cui viene montata la base della gru ad alta capacità deve soddisfare i requisiti per il carico di ancoraggio specificati nella Sezione 2 e i requisiti di momento e carico verticale nella Tabella 1.
- **Selezione del dispositivo di fissaggio:** la Figura 3 mostra le posizioni dei fori di montaggio sulla base della gru ad alta capacità. Selezionare i dispositivi di fissaggio appropriati per la struttura di ancoraggio e lo spessore del materiale (B). I dispositivi di fissaggio devono soddisfare i requisiti di resistenza alla trazione specificati nella Tabella 1 e devono essere selezionati da una persona competente.
- **Collocamento della base della gru ad alta capacità:** la Figura 3 mostra il collocamento della base della gru ad alta capacità su una superficie orizzontale. Equilibrare la base della gru ad alta capacità da ogni bordo della superficie secondo la distanza della battuta d'arresto consigliata dal produttore del dispositivo di fissaggio (A). Installare la base della gru ad alta capacità verticalmente, con una tolleranza di più o meno 1° rispetto alla verticale.

3.2 INSTALLAZIONE DELLA BASE DELLA GRU AD ALTA CAPACITÀ: la Figura 4 mostra l'installazione della base della gru ad alta capacità. Montare la base della gru ad alta capacità sul pavimento di una struttura in cemento o in acciaio che soddisfi i requisiti di resistenza della base della gru ad alta capacità indicati nella Tabella 1 e dei dispositivi di fissaggio selezionati:

1. Sistemare la base della gru ad alta capacità in posizione eretta sulla superficie orizzontale, osservando la distanza della battuta d'arresto consigliata dal produttore del dispositivo di fissaggio da ogni bordo. Contrassegnare e poi praticare tutti i fori di montaggio alla profondità e al diametro consigliati dal produttore dei dispositivi di fissaggio.
2. Assicurare la base della gru ad alta capacità alla struttura di ancoraggio con i dispositivi di fissaggio selezionati, secondo quanto indicato nelle istruzioni del produttore dei dispositivi di fissaggio.
3. Dopo l'installazione della base della gru ad alta capacità e prima dell'installazione della gru ad alta capacità sulla sua base, controllare la base della gru ad alta capacità secondo i punti di ispezione della "Persona competente" nel "Registro di ispezione e manutenzione". Laddove il controllo riveli una condizione non sicura o difettosa, rimuovere la base della gru ad alta capacità dal servizio, marcarla efficacemente oppure distruggerla per impedirne l'uso accidentale e contattare 3M riguardo alla sostituzione.
4. Installare la gru ad alta capacità nella sua base secondo le istruzioni incluse con la gru ad alta capacità.

4.0 USO

4.1 PRIMA DI OGNI USO: verificare che la propria area di lavoro e il sistema di protezione anticaduta soddisfino tutti i criteri definiti nella Sezione 2 e che sia messo in atto un piano formale di salvataggio. Ispezionare la base della gru ad alta capacità secondo i punti di ispezione "Utente" indicati nel "Registro di ispezione e manutenzione". Non utilizzare il sistema se l'ispezione rivela una condizione pericolosa o difettosa. Ritirare il sistema dal servizio e distruggerlo o contattare 3M per un'eventuale riparazione o sostituzione.

5.0 ISPEZIONE

5.1 FREQUENZA DELLE ISPEZIONI: la base della gru ad alta capacità deve essere sottoposta a ispezione agli intervalli definiti nella Sezione 1. Le procedure d'ispezione sono descritte nel "Registro di ispezione e manutenzione". Ispezionare tutti gli altri componenti del sistema di protezione anticaduta seguendo la frequenza e le procedure indicate nelle istruzioni del produttore.

5.2 DIFETTI: qualora l'ispezione riveli una condizione pericolosa o difettosa, rimuovere immediatamente la base della gru ad alta capacità e contattare 3M per un'eventuale sostituzione o riparazione. Non cercare di riparare il sistema d'arresto caduta. Se le etichette per la base della gru ad alta capacità sono difettose, ordinarne di nuove.

Solo riparazioni autorizzate: solo 3M o centri con autorizzazione scritta possono procedere alla riparazione di questa attrezzatura.

5.3 VITA DEL PRODOTTO: la durata operativa del sistema d'arresto caduta dipende dalle condizioni di lavoro e dalla manutenzione. L'articolo può rimanere in servizio finché è in grado di soddisfare i criteri di ispezione.

6.0 MANUTENZIONE, ASSISTENZA E STOCCAGGIO

6.1 PULIZIA: pulire regolarmente i componenti metallici della base della gru ad alta capacità con una spazzola morbida, acqua calda e un detergente neutro. Accertarsi che le parti siano completamente risciacquate con acqua pulita.

6.2 ASSISTENZA: solo 3M o centri con autorizzazione scritta da parte di 3M possono procedere alla riparazione di questa attrezzatura. Se la base della gru ad alta capacità è stata sottoposta a forza di caduta o in seguito a un'ispezione viene individuata una condizione di non sicurezza o difetto, ritirarla immediatamente dal servizio e contattare 3M per un'eventuale riparazione o servizio.

6.3 CONSERVAZIONE E TRASPORTO: quando non viene utilizzata, conservare e trasportare la base della gru ad alta capacità e la relativa attrezzatura di protezione anticaduta in un ambiente fresco, asciutto e pulito, lontano da luce solare diretta. Evitare zone con vapori chimici. Dopo un lungo periodo di inutilizzo, ispezionare attentamente i componenti.

7.0 ETICHETTE

La Figura 5 mostra le etichette sulla base della gru ad alta capacità. Sostituire le etichette se non sono completamente leggibili. Su ogni etichetta sono presenti le informazioni seguenti:

	Leggere tutte le istruzioni.
①	Certificazione norme AS/NZS
②	A) Massimo sbraccio del braccio della gru B) Forza massima di arresto (Maximum Arresting Force, MAF) del sistema di protezione anticaduta ≤ 6 kN (1.350 libbre) C) Capacità massima di gestione del materiale
③	A) Prodotto (mese, anno) B) Numero modello C) Numero di serie

Tabella 3 - Registro di ispezione e manutenzione

Data di ispezione:		Ispezionato da:	
Componenti:	Ispezione: (vedere la Sezione 1 per la <i>Frequenza delle ispezioni</i>)	Utente	Persona competente¹
Base della gru ad alta capacità (AC) (Figura 2)	Verificare che la base della gru ad alta capacità non presenti incrinature, ammaccature o deformità.	<input type="checkbox"/>	<input type="checkbox"/>
	Verificare che l'intera unità non presenti eccessiva corrosione.	<input type="checkbox"/>	<input type="checkbox"/>
	Verificare la coppia dei dispositivi di fissaggio e, se necessario, serrare nuovamente come definito dalle specificazioni del produttore dei dispositivi di fissaggio.	<input type="checkbox"/>	<input type="checkbox"/>
Etichette (Figura 5)	Verificare che tutte le etichette siano saldamente attaccate e leggibili (vedere la sezione "Etichette").	<input type="checkbox"/>	<input type="checkbox"/>
Sistemi di protezione anticaduta e altra attrezzatura	Le apparecchiature aggiuntive del sistema di protezione anticaduta (imbracatura, dispositivo anticaduta retrattile, ecc.) utilizzate insieme alla base della gru ad alta capacità devono essere installate e ispezionate conformemente alle istruzioni del produttore.	<input type="checkbox"/>	<input type="checkbox"/>

Numeri di serie:	Data di acquisto:
Numero modello:	Data del primo utilizzo:
Azione correttiva/Manutenzione:	Approvato da:
	Data:
Azione correttiva/Manutenzione:	Approvato da:
	Data:
Azione correttiva/Manutenzione:	Approvato da:
	Data:
Azione correttiva/Manutenzione:	Approvato da:
	Data:
Azione correttiva/Manutenzione:	Approvato da:
	Data:
Azione correttiva/Manutenzione:	Approvato da:
	Data:
Azione correttiva/Manutenzione:	Approvato da:
	Data:
Azione correttiva/Manutenzione:	Approvato da:
	Data:
Azione correttiva/Manutenzione:	Approvato da:
	Data:
Azione correttiva/Manutenzione:	Approvato da:
	Data:
Azione correttiva/Manutenzione:	Approvato da:
	Data:
Azione correttiva/Manutenzione:	Approvato da:
	Data:

1 Persona competente: persona in grado di individuare i rischi esistenti e prevedibili nell'ambiente circostante o condizioni di lavoro malsane, rischiose o pericolose per i dipendenti, autorizzata a prendere immediati provvedimenti per porvi rimedio.

Prieš naudodamiesi patekimo į uždaras erdves / gelbėjimo įtaisais perskaitykite, supraskite visą šioje instrukcijoje pateiktą saugos informaciją ir laikykitės pateiktų nurodymų. **TO NEPADARIUS GALIMA SUNKIAI SUSIŽALOTI ARBA ŽŪTI.**

Ši instrukcija turi būti pateikta šios įrangos naudotojui. Išsaugokite šią instrukciją, jeigu ateityje jos prireiktų.

Numatytoji paskirtis

Šis patekimo į uždaras erdves / gelbėjimo įtaisas yra asmeninės apsaugos nuo kritimo sistemos dalis.

„3M“ nėra patvirtinusi jokios kitos paskirties, įskaitant nepatvirtintų medžiagų tvarkymą, poilsinę arba sportinę veiklą ar bet kokią kitą šioje naudotojo instrukcijoje neaprašytą ir veiklą; naudojantis šiuo įtaisu galima sunkiai susižaloti arba žūti.

Šiuo įtaisu gali naudotis tik parengti darbuotojai darbo reikmėms.

ĮSPĖJIMAS

Šis patekimo į uždaras erdves / gelbėjimo įtaisas yra asmeninės apsaugos nuo kritimo sistemos dalis. Tikimasi, kad visi naudotojai bus reikiamai išmokyti, kaip saugiai parengti ir naudoti visa apsaugos nuo kritimo sistema. **Netinkamai naudojantis šiuo įtaisu galima sunkiai susižaloti arba žūti.** Kaip tinkamai pasirinkti, naudoti, parengti, prižiūrėti ir remontuoti, skaitykite visą gaminio instrukciją ir visas gamintojo rekomendacijas, kreipkitės į savo viršininką arba „3M“ techninę tarnybą.

- **Kaip sumažinti riziką, kuri gali kilti dirbant su patekimo į uždaras erdves / gelbėjimo įtaisu, kurios neišvengus galima sunkiai susižaloti arba žūti.**
 - Prieš kiekvieną naudojimą, bent kartą per metus ir nukritus įtaisais, patikrinkite jį. Tikrinkite vadovaudamiesi naudotojo instrukcija.
 - Jeigu patikrinus aptinkama nesaugi būklė ar defektų, nustokite naudotis įtaisu ir pataisykite arba pakeiskite pagal naudotojo instrukciją.
 - Bet kokių įtaisų, kurių paveikė kritimo stabdymo arba smūgio jėga, privaloma nedelsiant nustoti naudotis. Skaitykite naudotojo instrukciją arba susisiekite su „3M“ konsultantais.
 - Įtaisą privaloma montuoti taip, kaip tai aprašyta montavimo arba naudotojo instrukcijoje. Montuoti arba naudoti įtaisą kitaip, nei numatyta instrukcijoje, galima tik tam gavus raštišką „3M“ patvirtinimą.
 - Pagrindas arba konstrukcija, kuriuose tvirtinsite įtaisą, turi būti pakankamai tvirti, kad išlaikytų įtaisui numatytas statines apkrovas, veikiančias jį naudotojo arba montavimo instrukcijoje leidžiamomis kryptimis.
 - Neviršykite leistino naudotojų skaičiaus.
 - Niekada nedirbkite po kabančiu krovinium arba darbuotoju.
 - Montuodami, naudodami ar perkeldami įtaisą būkite atsargūs – judančios įtaiso dalys gali prispausti. Laikykitės naudotojo instrukcijoje pateiktų nurodymų.
 - Pasirūpinkite, kad visos blokavimo / žymėjimo procedūros būtų deramai vykdomos.
 - Naudokitės sistema tik tada, kai visiškai surinkta, sureguliuota ir sumontuota. Nereguliuokite sistemos, kol kas nors ja naudojasi.
 - Apsaugos nuo kritimo posistemesjunkite tik prie joms skirtų įtaiso tvirtinimo vietų.
 - Prieš pradėdami gręžimo arba tvirtinimo darbus pasirūpinkite, kad nekiltų pavojus pažeisti elektros laidų, dujų vamzdžių ar kitų kritinių integruotų sistemų.
 - Įsitikinkite, kad apsaugos nuo kritimo sistemos ir posistemės, surinktos iš skirtingų gamintojų komponentų, būtų suderinamos ir atitiktų taikomų standartų reikalavimus, įskaitant ANSI Z359 ar kitas taikomas apsaugos nuo kritimo normas, standartus arba reikalavimus. Prieš naudodamiesi šiomis sistemomis visada pasitarkite su kompetentingu arba kvalifikuotu asmeniu.
- **Kaip sumažinti riziką, kuri gali kilti dirbant dideliame aukštyje galinčią kilti riziką, kurios neišvengus galima sunkiai susižaloti arba žūti.**
 - Būkite tikri, kad dėl savo sveikatos ir fizinės būklės galėsite saugiai atlaikyti visas su darbu dideliame aukštyje susijusias jėgas. Jeigu turite kokių nors klausimų dėl savo gebėjimo naudotis šia įranga, pasitarkite su gydytoju.
 - Niekada neviršykite savo apsaugos nuo kritimo įrangos leidžiamos laikomosios galios.
 - Niekada neviršykite savo apsaugos nuo kritimo įrangos maksimalaus laisvojo kritimo atstumo.
 - Niekada nesinaudokite apsaugos nuo kritimo įranga, kuri nepereina prieš naudojimą atliekamos ar kurios nors kitos planinės patikros, arba jeigu turite nuogastavimų dėl įrangos naudojimo ar tinkamumo norimai paskirčiai. Visais klausimais kreipkitės į „3M“ technines tarnybas.
 - Kai kurie posistemų ir komponentų deriniai gali mažinti šios įrangos funkcionalumą. Naudokite tik suderinamas jungtis. Jeigu norite naudoti šią įrangą su kitais nei šiose naudotojo instrukcijoje aprašytais komponentais ar posistemėmis, pasitarkite su „3M“.
 - Dirbdami šalia judančių mašinų (pvz., naftos bokšto viršutinės pavaros), kuriose yra elektros pavojų, kraštutinėje temperatūroje, esant cheminių pavojų, sprogių ar nuodingų dujų, prie aštrių briaunų ar po kabančiomis medžiagomis, kurios gali nukristi ant Jūsų ar apsaugos nuo kritimo įrangos, būkite ypač atsargūs.
 - Dirbdami aukštos temperatūros aplinkoje naudokite kategorijos „Arc Flash“ arba „Hot Works“ įtaisus.
 - Venkite paviršių ir daiktų, kurie gali pakenkti naudotojui arba įrangai.
 - Dirbdami dideliame aukštyje pasirūpinkite, kad būtų pakankamas laisvasis kritimo aukštis.
 - Niekada nemodifikuokite ir nekeiskite savo apsaugos nuo kritimo įrangos. Šią įrangą gali taisyti tik „3M“ arba jos raštu įgalioti subjektai.
 - Prieš naudodamiesi apsaugos nuo kritimo įranga pasirūpinkite, kad būtų parengtas gelbėjimo planas, pagal kurį būtų galima greitai išgelbėti, jei įvyktų kritimo incidentas.
 - Įvykus kritimo incidentui nedelsdami pasirūpinkite nukritusio darbuotojo medicinine apžiūra.
 - Kritimo stabdymo sistemoms nenaudokite kūno diržo. Naudokite tik su viso kūno apraišomis.
 - Išvenkite supamojo kritimo galimybės dirbdami kiek galima tiesiau po inkaravimo vieta.
 - Jeigu mokomasi naudotis šiuo įtaisu, antroji apsaugos nuo kritimo sistema turi būti naudojama taip, kad nekeltų besimokančiajam nenumatyto kritimo pavojaus.
 - Parengdami, naudodamiesi arba tikrindami įtaisą ar sistemą visuomet naudokite atitinkamas asmenines apsaugos priemones.

Prieš parengdami šią įrangą ir ją naudodamiesi, įrašykite gaminio identifikacijos informaciją iš ID etiketės į šios instrukcijos gale esantį „Tikrinimo ir priežiūros žurnalą“ (2 lentelė).

GAMINIO APRAŠAS

1 paveiksle pavaizduoti didelės laikomosios galios 3M™ DBI-SALA® patekimo į uždara erdvę / gelbėjimo grindinės montuotės keltuvo pagrindai. Didelės laikomosios galios (DLG) grindinės montuotės keltuvo pagrindai tvirtinami prie gelžbetoninės arba plieninės konstrukcijos grindų ir į juos statomi suderinami 3M patekimo į uždara erdvę / gelbėjimo kintamojo peties keltuvų stiebai DBI-SALA.

2 paveiksle pavaizduoti 1 lentelėje nurodyti DLG grindinės montuotės keltuvo pagrindo komponentai. DLG grindinės montuotės keltuvo pagrindą sudaro keltuvo mova (A) su pritvirtinta montavimo plokšte, skirta DLG keltuvo pagrindui tvirtinti prie grindų. Keltuvo movos viduje esanti įmova (B) leidžia keltuvui laisvai sukotis movoje.

1 lentelė. Specifikacijos

DLG keltuvo pagrindo specifikacijos			
Matmenys	DLG keltuvo pagrindo matmenis žr. 1 paveiksle.		
DLG keltuvo pagrindo svoris	15,6 kg (34,4 sv.)		
Suderinamumas	Šioje instrukcijoje aprašyti DLG keltuvo pagrindai yra suderinami su 3M™ DLG trumpo peties ir ilgo peties keltuvų sistemomis DBI-SALA®.		
Komponentų specifikacijos:			
2 pav. Nuorodos	Komponentas	Medžiagos	Danga:
Ⓐ	Keltuvo mova	8000095: Anglinis plienas	Cinkuota karštuuju būdu panardinant
		8000096: Nerūdijantysis plienas	Apdorota abrazyvine čiurkšle
Ⓑ	Įmova	Didelio tankio polietilenas	
Būtinieji montavimo reikalavimai:			
Vieno varžto ištraukiamasis stipris (rekomenduojama M20)	35,59 kN (8 000 sv.)		
Konstrukcijos apkrovos sukimo momentas	15,41 kN*m (136 400 col.*sv.)		
Konstrukcijos vertikalioji apkrova	13,79 kN (3 100 sv.)		
<input checked="" type="checkbox"/> Konstrukcijos atsparumo patvirtinimą ir įrengimą turi atlikti kvalifikuotas asmuo ¹ .			
Laikomoji galia:			
Keliamoji galia	340 kg (750 sv.)		

¹ Kvalifikuotas asmuo. Asmuo, turintis pripažintą laipsnį arba profesinį pažymėjimą ir didelę patirtį apsaugos nuo kritimo srityje. Šis asmuo turi gebėti projektuoti, analizuoti, vertinti ir specifiuoti apsaugos nuo kritimo priemones.

1.0 GAMINIO NAUDOJIMAS

- 1.1 PASKIRTIS.** Keltuvo pagrindai yra suderinamoms „3M“ keltuvo sistemoms skirti tvirtinimo elementai. Apie sistemos naudojimą ir funkcionalumą žr. atitinkamos keltuvo sistemos instrukcijoje.
- 1.2 STANDARTAI.** Keltuvo pagrindas atitinka šios instrukcijos viršelyje nurodytus šalies arba regiono standartus. Jeigu šis gaminys perparduodamas ne toje šalyje, kuriai yra skirtas, perpardavėjas turi pateikti šią instrukciją tos šalies, kurioje gaminys bus naudojamas, valstybine kalba.
- 1.3 ĮRENGIMAS IR PRIEŽIŪRA.** Keltuvo pagrindą gali įrengti tik kompetentingas asmuo¹. Kvalifikuotas asmuo² privalo pasirūpinti, kad konstrukcijos įrengimas atitiktų šalies normas. Kvalifikuotas asmuo privalo rekomenduoti tinkamas tvirtinimo detales ir tinkamą keltuvo pagrindo vietą. Keltuvo ir pritvirtintos apsaugos nuo kritimo įrangos naudojimą privalo prižiūrėti kvalifikuotas asmuo.
- 1.4 DARBO VIETOS DOKUMENTAI.** Keltuvo pagrindą surinkęs ir įrengęs įrengėjas privalo užpildyti ir perduoti naudotojo paskirtam atstovui įrengimo dokumentus, kurie atitinka EN 795 A priedo reikalavimus. Įrengimo dokumentai turi būti laikomi darbų vykdymo vietoje, kad būtų galima pasinaudoti vėliau tikrinant sistemą.
- 1.5 MOKYMAI.** Šią įrangą turi įrengti ir naudoti asmenys, kurie yra parengti ja tinkamai naudotis. Šia instrukcija galima įtraukti į darbuotojų mokymų programą ir (arba) šalies normas. Šios įrangos naudotojams ir įrengėjams tenka atsakomybė pasirūpinti susipažinti su šiais nurodymais, pasirengti tinkamai prižiūrėti šią įrangą ir ja naudotis, žinoti jos naudojimo charakteristikas, taikymo apribojimus ir netinkamo jos naudojimo pasekmes.
- 1.6 GELBĖJIMO PLANAS.** Naudodamas šią keltuvo įrangą ir apsaugos nuo kritimo sistemą darbdavys turi turėti gelbėjimo planą bei parengtas priemones jam įgyvendinti ir supažindinti su šiuo planu naudotojus. Rekomenduojama turėti vietoje esančią parengtą gelbėjimo grupę. Grupės nariams turi būti suteikta įranga ir nurodyta sėkmingo gelbėjimo metodika. Periodiškai turi būti vykdomi mokymai, kad gelbėtojai išlaikytų įgūdžius.
- 1.7 TIKRINIMO DAŽNUMAS.** Keltuvo pagrindo patikrinimą kiekvieną kartą prieš ją naudojant turi atlikti naudotojas ir papildomai, ne rečiau kaip kartą per metus – nepriklausomas kompetentingas asmuo.³ Tikrinimo procedūros aprašytos „Tikrinimo ir techninės priežiūros žurnale“. Kiekvieno kompetentingo asmens atlikto patikrinimo rezultatai turi būti užregistruoti „Tikrinimo ir priežiūros žurnale“.

2.0 SISTEMAI KELIAMI REIKALAVIMAI

- 2.1 INKARAVIMAS IR TVIRTINIMO.** detalės Bet kokia konstrukcija ir tvirtinimo detalės (jeigu tvirtinimo detalės reikalingos), naudojamos keltuvo pagrindui tvirtinti, turi atitikti 1 lentelėje nurodytus „Montavimo reikalavimus“.
- 2.1 KOMPONENTŲ SUDERINAMUMAS.** „3M“ įranga yra skirta naudoti tik su „3M“ patvirtintais komponentais ir posistemėmis. Pakaitalai naudojant nepatvirtintus komponentus ar posistemas gali pakenkti įrangos suderinamumui ir sumažinti visos sistemos saugą ir patikimumą.
- 2.2 ASMENINĖ KRITIMO STABDYMO SISTEMA.** Su sistema naudojamos asmeninės kritimo stabdymo sistemos (AKSS) privalo atitikti galiojančius apsaugos nuo kritimo standartus, normas ir reikalavimus. AKSS turi turėti viso kūno apraišas ir apriboti stabdymo jėgą iki šių verčių:

	Maksimali stabdymo jėga	Laisvasis kritimas
AKSS su smūgį sugeriančiu kobiniu	6 kN (1 350 sv.)	Laisvojo kritimo apribojimus žr. kobiniui arba IĮ skirtose instrukcijose.
AKSS su įsitraukiančiuoju įtaisais (IĮ)	6 kN (1 350 sv.)	

- 2.3 PAVOJAI.** Naudojantis šia įranga pavojingos aplinkos vietose gali reikėti imtis papildomų atsargumo priemonių, kad būtų išvengta naudotojo su(s)žalojimo arba įrangos pažeidimo. Konkretūs pavojai, kurie gali turėti poveikį sistemos naudojimui, nurodyti „3M“ keltuvo stiebo instrukcijoje.

¹ **Kompetentingas asmuo.** Asmuo, kuris geba atpažinti esamus bei nuspėjamus veiksnius, susijusius su aplinka ar darbo sąlygomis, kurie kelia pavojų darbuotojams higienos, sveikatos ar saugos požiūriu, ir kuris yra įgaliotas nedelsiant imtis priemonių jiems pašalinti.

² **Kvalifikuotas asmuo.** Asmuo, turintis pripažintą laipsnį arba profesinį pažymėjimą ir didelę patirtį apsaugos nuo kritimo srityje. Šis asmuo turi gebėti projektuoti, analizuoti, vertinti ir specifiškai apsaugos nuo kritimo priemones.

³ **Tikrinimo dažnumas.** Sunkiomis darbo sąlygomis (nepalanki aplinka, ilgalaikis naudojimas ir kt.) kompetentingam asmeniui gali reikėti tikrinti dažniau.

3.0 ĮRENGIMAS

- 3.1 PLANAVIMAS.** Prieš įrengdami didelės laikomosios galios (DLG) keltuvo pagrindą, suplanuokite savo apsaugos nuo kritimo sistemą. Atsižvelkite į visus veiksnius, kurie gali lemti saugą prieš kritimą, jo metu ir po to. Parinkdami tinkamus varžtus ir DLG keltuvo pagrindo montavimo vietą ant inkaravimo konstrukcijos atsižvelkite į visus 2 skyriuje ir 1 lentelėje nustatytus reikalavimus
- **Inkaravimas** Inkaravimo konstrukcija, ant kurios montuojamas DLG keltuvo pagrindas, privalo atitikti 2 skyriuje nustatytus inkaravimo apkrovos reikalavimus ir 1 lentelėje nurodytus sukimo momento ir vertikaliosios apkrovos reikalavimus.
 - **Varžtų parinkimas.** 3 paveiksle pavaizduota montavimo skylių vieta ant DLG keltuvo pagrindo. Varžtus parinkite pagal inkaravimo konstrukciją ir medžiagos storį (B). Varžtai turi atitikti 1 lentelėje nustatytus ištraukiamojo stiprio reikalavimus, kuriuos turi parinkti kvalifikuotas asmuo.
 - **DLG keltuvo pagrindo vieta.** 3 paveiksle pavaizduota DLG keltuvo pagrindo vieta ant horizontalaus paviršiaus. DLG keltuvo pagrindas turi būti nutolęs nuo bet kokio paviršiaus krašto varžtų gamintojo rekomenduojamu atitraukimo atstumu (A). DLG keltuvo pagrindą įrenkite vertikaliai, ne daugiau kaip 1° nuo vertikalės.
- 3.2 DLG KELTUVO PAGRINDO ĮRENGIMAS.** 4 paveiksle pavaizduotas DLG keltuvo pagrindo įrengimas. DLG keltuvo pagrindą montuokite ant gelžbetonio arba plieno konstrukcijos paviršiaus, kurio atsparumo charakteristikos atitinka 1 lentelėje nurodytus DLG keltuvo pagrindui ir pasirinktiems tvirtinimo elementams keliamus reikalavimus.
1. DLG keltuvo pagrindą nustatykite statmenai ant horizontalaus paviršiaus, laikydamiesi varžtų gamintojo rekomenduojamo atitraukimo atstumo nuo krašto. Pažymėkite ir išgręžkite visas varžtų gamintojo rekomenduojamo skersmens ir gylio montavimo skylės.
 2. DLG keltuvo pagrindą pritvirtinkite prie inkaravimo konstrukcijos parinktais varžtais, laikydamiesi gamintojo nurodymų.
 3. Įrengę DLG keltuvo pagrindą ir prieš montuodami jame DLG keltuva, patikrinkite DLG keltuvo pagrindą pagal *kompetentingam asmeniui* skirtus tikrinimo punktus iš *Tikrinimo ir priežiūros žurnalo*. Jeigu patikrinus aptinkama nesaugi būklė ar defektų, nedelsdami nustokite naudotis DLG keltuvo pagrindu, aiškiai paženklinkite arba sunaikinkite, kad nebūtų galima pasinaudoti atsitiktinai, ir kreipkitės į 3M dėl pakeitimo.
 4. Įmontuokite DLG keltuva į DLG keltuvo pagrindą pagal kartu su DLG keltuvu pateiktą instrukciją.

4.0 NAUDOJIMAS

- 4.1 PRIEŠ KIEKVIENĄ NAUDOJIMĄ.** Patikrinkite, ar darbo zona ir asmeninė kritimo stabdymo sistema (AKSS) atitinka visus 2 skyriuje nustatytus kriterijus ir ar yra parengtas oficialus gelbėjimo planas. Patikrinkite DLG keltuvo pagrindą pagal naudotojui skirtus tikrinimo punktus nurodytus „Tikrinimo ir priežiūros žurnale“. Jeigu patikrinus aptinkama nesaugi būklė ar defektų, nesinaudokite sistema. Nebesinaudokite sistema ir kreipkitės į 3M dėl pakeitimo arba taisymo.

5.0 PATIKRINIMAS

- 5.1 TIKRINIMO DAŽNUMAS.** DLG keltuvo pagrindą privalu tikrinti 1 skyriuje nustatytu dažnumu. Tikrinimo procedūros aprašytos „Tikrinimo ir techninės priežiūros žurnale“. Visus kitus apsaugos nuo kritimo sistemos komponentus tikrinkite gamintojo instrukcijoje nurodytu dažnumu ir pagal nustatytas procedūras.
- 5.2 DEFEKTAI.** Jeigu patikrinus aptinkama nesaugi būklė ar defektų, nedelsdami nustokite naudotis DLG keltuvo pagrindu ir kreipkitės į 3M dėl pakeitimo arba taisymo. Nebandykite taisyti kritimo stabdymo sistemos. Jeigu esamos etiketės pažeistos, užsisakykite naujas DLG keltuvo pagrindo etiketes.

Remontą leidžiama atlikti tik įgaliotiems asmenims. Šią įrangą gali taisyti tik 3M arba raštu įgalioti subjektai.

- 5.3 GAMINIO NAUDOJIMO TRUKMĖ.** Kritimo stabdymo sistemos funkcinis naudojimo laikas priklauso nuo darbo sąlygų ir priežiūros. Jeigu gaminyje atitinka patikros kriterijus, juo galima naudotis.

6.0 PRIEŽIŪRA, REMONTAS IR LAIKYMAS

- 6.1 VALYMAS.** Periodiškai valykite DLG keltuvo pagrindo metalines dalis švelniu šepetėliu, šiltu vandeniu ir švelnaus muilo tirpalu. Dalis būtina stropiai nuplaukite švario vandeniu.
- 6.2 TAISYMAS.** Šią įrangą gali taisyti tik 3M arba raštu įgalioti subjektai. Jeigu DLG keltuvo pagrindas patyrė kritimo jėgas arba patikrinus aptinkama nesaugi būklė ar defektų, nebenaudokite ja ir kreipkitės į 3M dėl pakeitimo arba taisymo.
- 6.3 LAIKYMAS IR TRANSPORTAVIMAS.** Nenaudojamą DLG keltuvo pagrindą ir susijusią apsaugos nuo kritimo įrangą laikykite ir transportuokite vėsioje, sausoje, švarioje aplinkoje, kur nėra tiesioginės saulės šviesos. Venkite vietų, kur galėtų būti cheminių medžiagų garų. Po ilgalaikio nenaudojimo stropiai patikrinkite komponentus.

7.0 ETIKETĖS

5 paveiksle pavaizduotos ant DLG keltuvo pagrindo esančios etiketės. Jeigu etiketės ne visiškai įskaitomos, jas būtina pakeisti. Kiekvienoje etiketėje pateikta tokia informacija:

	Perskaitykite visas instrukcijas.
1	AS / NZS standartų sertifikatas
2	A) maksimalus keltuvo strėlės petys B) asmeninės kritimo stabdymo sistemos (AKSS) maksimali stabdymo jėga (MSJ) ≤ 6 kN (1 350 sv.) C) maksimali keliamoji galia
3	A) Pagaminta (metai, mėnuo) B) modelio numeris C) serijos numeris

3 lentelė. Tikrinimo ir priežiūros žurnalas

Patikrinimo data:		Patikrinimą atliko:	
Komponentai:	Patikrinimas: <i>(Tikrinimo dažnumas nurodytas 1 skyriuje)</i>	Naudotojas	Kompetentingas asmuo ¹
Didelės laikomosios galios (DLG) keltuvo pagrindas (2 paveikslas)	Patikrinkite, ar DLG keltuvo pagrindas nėra įtrūkių, įpjovų ar deformacijų.	<input type="checkbox"/>	<input type="checkbox"/>
	Patikrinkite visą įrenginį, ar nėra per didelės korozijos.	<input type="checkbox"/>	<input type="checkbox"/>
	Patikrinkite varžtų priveržimą ir, jeigu reikia, priveržkite pagal jų gamintojo specifikacijas.	<input type="checkbox"/>	<input type="checkbox"/>
Etiketės (15 pav.)	Patikrinkite, ar visos etiketės gerai pritvirtintos ir yra įskaitomos (žr. „Etiketės“).	<input type="checkbox"/>	<input type="checkbox"/>
AKSS ir kita įranga	Su DLG keltuvo pagrindu naudojama papildoma asmeninės kritimo stabdymo sistemos (AKSS) įranga (apraišos, ĮK ir kt.) turi būti parengtos ir tikrinamos pagal gamintojo nurodymus.	<input type="checkbox"/>	<input type="checkbox"/>

Serijos numeris (-iai):	Pirkimo data:
Modelio numeris:	Naudojimo pradžios data:
Taisomieji veiksmai / priežiūra:	Patvirtino:
	Data:
Taisomieji veiksmai / priežiūra:	Patvirtino:
	Data:
Taisomieji veiksmai / priežiūra:	Patvirtino:
	Data:
Taisomieji veiksmai / priežiūra:	Patvirtino:
	Data:
Taisomieji veiksmai / priežiūra:	Patvirtino:
	Data:
Taisomieji veiksmai / priežiūra:	Patvirtino:
	Data:
Taisomieji veiksmai / priežiūra:	Patvirtino:
	Data:
Taisomieji veiksmai / priežiūra:	Patvirtino:
	Data:
Taisomieji veiksmai / priežiūra:	Patvirtino:
	Data:
Taisomieji veiksmai / priežiūra:	Patvirtino:
	Data:
Taisomieji veiksmai / priežiūra:	Patvirtino:
	Data:
Taisomieji veiksmai / priežiūra:	Patvirtino:
	Data:
Taisomieji veiksmai / priežiūra:	Patvirtino:
	Data:
Taisomieji veiksmai / priežiūra:	Patvirtino:
	Data:
Taisomieji veiksmai / priežiūra:	Patvirtino:
	Data:
Taisomieji veiksmai / priežiūra:	Patvirtino:
	Data:

1 Kompetentingas asmuo. Asmuo, kuris geba atpažinti esamus bei nuspėjamus veiksnius, susijusius su aplinka ar darbo sąlygomis, kurie kelia pavojų darbuotojams higienos, sveikatos ar saugos požiūriu, ir kuris yra įgaliotas nedelsiant imtis priemonių jiems pašalinti.

INFORMĀCIJA PAR DROŠUMU

Pirms lietojat šo ierīci iekļuvei/glābšanai šaurā telpā, lūdzu, izlasiet, saprotiet un ievērojiet visu šajā instrukcijā sniegto drošuma informāciju. **PRETĒJĀ GADĪJUMĀ PASTĀV NOPIETNU SAVAINOJUMU VAI NĀVES RISKS.**

Šī instrukcija obligāti jāizsniedz ekipējuma lietotājam. Saglabājiet šo instrukciju, lai varētu to izmantot arī turpmāk.

Paredzētais lietojums

Šo ierīci iekļuvei/glābšanai šaurā telpā ir paredzēts izmantot kā daļu no pilnas individuālas kritiena aizsardzības vai glābšanas sistēmas.

Citādu lietojumu: tajā skaitā, bet ne tikai neapstiprinātā materiālu pārkraušanā, ar atpūtu vai sportu saistītās vai citās aktivitātēs, kas šajos Norādījumos lietotājam vai Uztādīšanas instrukcijā nav aprakstītas, 3M nav apstiprinājis, un lietošana neparedzētiem nolūkiem var izraisīt smagus ievainojumus vai nāvi.

Šī iekārta paredzēta lietošanai darbavietā tikai apmācītiem lietotājiem.

BRĪDINĀJUMS!

Šī ierīce iekļuvei/glābšanai šaurā telpā ir daļa no individuālas kritiena aizsardzības vai glābšanas sistēmas. Paredzēts, ka visiem lietotājiem jābūt pilnībā apmācītiem pilnas sistēmas drošā uzstādīšanā un lietošanā. **Nepareizs šīs iekārtas lietojums var izraisīt nopietnu ievainojumu vai nāvi.** Pareizas izvēles, lietošanas, uzstādīšanas, apkopes un servisa nolūkos skatiet visas izstrādājumu instrukcijas un visas ražotāja rekomendācijas, konsultējieties ar savu tiešo vadītāju vai sazinieties ar 3M tehnisko dienestu.

- **Lai mazinātu riskus, kas saistīti ar strādāšanu ar ierīci iekļuvei/glābšanai šaurā telpā un kas, ja no tiem neizvairās, var izraisīt nopietnu ievainojumu vai nāvi:**
 - Pirms katras ierīces lietošanas, vismaz reizi gadā, un pēc katra kritiena pārbaudiet iekārtu. Pārbaudiet atbilstoši Norādījumos lietotājam.
 - Ja pārbaude atklāj nedrošu vai defektīvu stāvokli, izņemiet šo ierīci no lietošanas un labojiet vai nomainiet atbilstoši Norādījumiem lietotājam.
 - Visas ierīces, kas tikušas pakļautas kritiena bloķēšanai vai triecienspēkam, nekavējoties jāizņem no lietošanas. Skatiet Norādījumus lietotājam vai sazinieties ar 3M Fall Protection.
 - Ierīci drīkst uzstādīt tikai tādā veidā, kāds izklāstīts Uztādīšanas norādījumos vai Norādījumos lietotājam. Uzstādīšana un lietošana ārpus šo norādījumu ietvara rakstiski jāapstiprina 3M Fall Protection.
 - Substrātam vai struktūrai, pie kuras ierīce ir piestiprināta, jāspēj izturēt statiskās slodzes, kas noteiktas šai ierīcei, orientācijās, kuras atļauj Norādījumi lietotājam vai Uztādīšanas norādījumi.
 - Nepārsniedziet atļauto lietotāju skaitu.
 - Nekad nestrādājiet zem iekārtas kravas vai strādājošā.
 - Esiet piesardzīgi uzstādot, lietojot un pārvietojot ierīci, jo kustīgas daļas var izveidot iespējamus iespiešanas punktus. Skatiet Norādījumus lietotājam.
 - Nodrošiniet pareizu izslēgšanas/bloķēšanas procedūru ievērošanu pēc vajadzības.
 - Nekad nepievienojieties sistēmai, kamēr tā nav novietota, pilnībā samontēta, pielāgota un uzstādīta. Neveiciet sistēmas pielāgošanu, kamēr tai pievienots lietotājs.
 - Kritiena aizsardzības apskātsistēmas pievienojiet tikai norādītajam enkurojuma pievienošanas punktam uz ierīces.
 - Pirms urbšanas vai piestiprināšanas, pārliecinieties, ka urbis vai ierīce neskaras elektrības vadus, gāzes caurules vai citas kritiskas iegultas sistēmas.
 - Nodrošiniet, ka visas kritiena aizsardzības sistēmas/apakšsistēmas, kas sastāv no atšķirīga ražojuma sastāvdaļām, ir savstarpēji saderīgas un atbilst piemērojamajiem standartiem, ieskaitot ANSI Z359 vai citus piemērojamus kritiena aizsardzības kodeksus, standartus vai prasības. Pirms šo sistēmu lietošanas vienmēr konsultējieties ar kompetentu vai kvalificētu personu.
- **Lai mazinātu riskus, kas saistīti ar darbu augstumā un kas, ja no tiem neizvairās, var izraisīt nopietnu ievainojumu vai nāvi:**
 - Nodrošiniet, ka jūsu veselības un fiziskais stāvoklis ļauj jums droši izturēt visus ar darbu augstumā saistītus spēkus. Ja jums ir kādi jautājumi par savu spēju šo ekipējumu lietot, konsultējieties ar ārstu.
 - Nekad nepārsniedziet savu kritienu aizsardzības ekipējuma veikumu.
 - Nekad nepārsniedziet savu kritienu aizsardzības ekipējuma maksimālo brīvā kritiena distanci.
 - Neizmantojiet nekādu kritiena aizsardzības ekipējumu, kas nav izturējis pirmslietošanas vai citas plānotās pārbaudes, vai, ja jums ir bažas par ekipējumu izmantojamību vai piemērotību jūsu vajadzībām. Ar visiem jautājumiem vērsieties pie 3M tehniskā dienesta.
 - Dažas apakšsistēmu un sastāvdaļu kombinācijas var traucēt šī ekipējuma darbību. Lietojiet tikai saderīgus savienojumus. Pirms šī ekipējuma lietošanas savienojumā ar tādām sastāvdaļām vai apakšsistēmām, kas nav aprakstītas šajos Norādījumos lietotājam, konsultējieties ar 3M.
 - Strādājot kustīgu ierīču tuvumā (piem., naftas platformu augšējās piedziņas sistēmas), apstākljos, kad pastāv elektrības trieciena, ekstrēmu temperatūru, ķīmiskā apdraudējuma, sprādzienbīstamu vai toksisku gāzu, asu šķautņu radīts risks, vai zem materiāliem, kas var uzkrīst jums vai jūsu kritiena aizsardzības ekipējumam, ievērojiet īpašu piesardzību.
 - Strādājot lielā karstumā, lietojiet Arc Flash vai Hot Works ierīces.
 - Izvairieties no virsmām un priekšmetiem, kas var kaitēt lietotājam vai ekipējumam.
 - Strādājot augstumā, nodrošiniet pienācīgu kritiena klīrensu.
 - Nekad nepārveidojiet vai neizmainiet savu kritiena aizsardzības ekipējumu. Aprikojumu labot drīkst tikai 3M vai no 3M rakstisku atļauju saņēmušas personas.
 - Pirms kritiena aizsardzības ekipējuma lietošanas pārliecinieties, ka pastāv spēkā esošs glābšanas plāns, kas kritiena gadījumā ļauj veikt tūlītējus glābšanas darbus.
 - Kritiena gadījumā nekavējoties izsauciet medicīnisko palīdzību kritušā aprūpei.
 - Neizmantojiet ķermeņa jostu kritiena bloķēšanai. Izmantojiet tikai pilnķermeņa ekipējumu.
 - Lai pēc iespējas samazinātu svārsta kritienu, pēc iespējas strādājiet tieši zem enkurspunkta.
 - Mācoties lietot šo iekārtu, jāizmanto papildu kritiena aizsardzības sistēma tādā veidā, kas nepakļauj apmācāmo neparedzēta kritiena riskam.
 - Uzstādot, lietojot vai pārbaudot ierīci/sistēmu, vienmēr lietojiet atbilstošus individuālas aizsardzības līdzekļus.

Pirms šī aprīkojuma uzstādīšanas un lietošanas pierakstiet izstrādājuma identifikācijas datus no ID marķējuma šīs rokasgrāmatas beigās esošajā "Pārbaudes un apkopes žurnālā" (2. tabula).

IZSTRĀDĀJUMA APRAKSTS

1. attēlā parādītas 3M™ DBI-SALA® augstas kapacitātes iekļuvei/glābšanai šaurā telpā grīdas montāžas dēvita pamatnes. Augstas kapacitātes (HC) grīdas montāžas dēvita pamatnes piestiprina betona vai tērauda struktūras grīdai, un tās uztver savietojamu 3M DBI-SALA maināmas nobīdes dēvita sistēmas iekļuvei/glābšanai šaurā telpā mastu.

HC grīdas montāžas dēvita pamatnes sastāvdaļas, kas aprakstītas 1. tabulā, attēlotas 2. attēlā. HC grīdas montāžas dēvita pamatne sastāv no dēvita uznavas (A) ar pievienotu montāžas plāksni HC dēvita pamatnes nostiprināšanai pie grīdas. Dēvita uznavā esošais ieliktnis (B) ļauj dēvita sistēmai brīvi rotēt dēvita uznavā.

1. tabula – Specifikācijas

HC dēvita pamatnes specifikācijas			
Izmēri	HC dēvita pamatnes izmērus skatīt 1. attēlā		
HC dēvita pamatnes svars	15,6 kg (34,4 mārc.)		
Savietojamība	Šajos norādījumos aprakstītās HC dēvita pamatnes ir savietojamas ar 3M™ DBI-SALA® augsta veikuma (HC) īsās izlīces un garās izlīces dēvita sistēmām.		
Elementu specifikācijas.			
2. attēla norāde:	Elements	Materiāli	Apdare:
Ⓐ	Dēvita uznavas	8000095: Oglekļa tērauds	Karsti cinkots
		8000096: Nerūsējošais tērauds	Skrošu strūklas apstrāde
Ⓑ	Ieliktnis	Augsta blīvuma polietilēns	
Minimālās montāžas prasības:			
Fiksatora izvilkšanas spēks (ieteicamais M20)		35,59 kN (8 000 mārc.)	
Slodzes moments struktūrai		15,41 kN*m (136 400 collas*mārc.)	
Vertikālā slodze struktūrai		13,79 kN (3 100 mārc.)	
<input checked="" type="checkbox"/> <i>Struktūras pretestības apstiprināšanu un uzstādīšanu jāveic kvalificētai personai¹.</i>			
Svara celtspēja:			
Materiālu celtspēja		340 kg (750 mārciņas)	

1 Kvalificēta persona: persona ar atzītu grādu vai profesionālu sertifikātu un plašu pieredzi kritiena aizsardzībā. Šai personai jāspēj projektēt, analizēt, novērtēt un noteikt specifikāciju kritiena aizsardzībā.

1.0. IZSTRĀDĀJUMA LIETOŠANA

- 1.1. **NOLŪKS.** Davit pamatnes ir paredzātas kā montāžas vietas saderīgām 3M Davit sistēmām. Skatiet attiecīgās Davit sistēmas norādījumus par sistēmas lietošanu un darbību.
- 1.2. **STANDARTI.** Jūsu Davit pamatne atbilst nacionāliem un reģionāliem standartiem, kas norādīti uz šo norādījumu priekšējā vāka. Ja šo izstrādājumu atkārtoti pārdod ārpus sākotnējās mērķa valsts, tālākpārdevējam jānodrošina, lai šie norādījumi būtu pieejami tās valsts valodā, kur šo izstrādājumu lieto.
- 1.3. **UZSTĀDĪŠANA UN UZRAUDZĪBA.** Davit pamatnes uzstādīšana jāuzrauga kompetentai personai¹. Kvalificētai personai² jāpārbauda konstrukcijas uzstādīšanas atbilstība vietējiem un federālajiem noteikumiem. Kvalificētajai personai jāieteic piemēroti fiksatori un pareizs Davit pamatnes novietojums. Davit un pievienotā kritiena aizsardzības ekipējuma lietošana jāuzrauga kompetentai personai.
- 1.4. **IZMANTOŠANAS VIETAS DOKUMENTĒŠANA.** Pēc Davit pamatņu uzstādīšanas to uzstādītājam jāaizpilda Uzstādīšanas dokuments, kas atbilst EN 795 A pielikuma prasībām, un jānodod lietotāja nozīmētam pārstāvim. Uzstādīšanas dokuments jāglabā darba vietā turpmākai pārbaudei.
- 1.5. **APMĀCĪBA.** Šis ekipējums jāuzstāda un jālieto personām, kas apmācītas tā pareizā izmantošanā. Šo rokasgrāmatu var izmantot kā daļu no darbinieka apmācības programmas un/vai vietējiem noteikumiem. Šī ekipējuma lietotāji un uzstādītāji ir atbildīgi par šo norādījumu apgūšanu, par apmācību pareizai ekipējuma apkopei un lietošanai, un viņiem jābūt informētiem par šī ekipējuma lietošanas raksturlielumiem, lietošanas ierobežojumiem un nepareizas lietošanas sekām.
- 1.6. **GLĀBŠANAS PLĀNS.** Lietojot Davit un pievienoto kritiena aizsardzības ekipējumu, darba devējam nepieciešams glābšanas plāns un līdzekļi šī plāna īstenošanai un lietotāju iepazīstināšanai ar šo plānu. Ieteicams, ka uz vietas ir apmācīta glābšanas komanda. Komandas locekļiem jābūt apgādātiem ar aprīkojumu un tehniku veiksmīgas glābšanas veikšanai. Lai nodrošinātu glābēju prasmi, jāveic regulāra apmācība.
- 1.7. **PĀRBAUDES BIEŽUMS.** Davit pamatnes pārbaude lietotājam jāveic pirms katras lietošanas reizes un, papildus tam, kompetentai personai, kas nav lietotājs, ne retāk kā reizi gadā.³ Pārbaudes procedūras ir aprakstītas «Pārbaudes un apkopes žurnālā». Katras kompetentās personas veiktas pārbaudes rezultāti jāreģistrē «Pārbaudes un apkopes žurnālos».

2.0. SISTĒMAS PRASĪBAS

- 2.1. **ENKUROJUMS UN FIKSATORI.** Visām struktūrām un fiksatoriem (ja fiksatori ir piemērojami), kas tiek izmantoti Davit pamatnes piestiprināšanai, jāatbilst «Montāžas prasībām», kas definētas 1. tabulā.
- 2.1. **SASTĀVDAĻU SAVIETOJAMĪBA.** 3M ekipējumu paredzēts lietot tikai kopā ar 3M apstiprinātām sastāvdaļām un apakšsistēmām. Aizvietošana vai nomainīšana, izmantojot neapstiprinātas sastāvdaļas vai apakšsistēmas, var apdraudēt ekipējuma savietojamību un var ietekmēt visas sistēmas drošumu un uzticamību.
- 2.2. **INDIVIDUĀLĀ KRITIENA BLOKĒŠANAS SISTĒMA.** Individuālām kritiena bloķēšanas sistēmām (PFAS), izmantojot ar šo sistēmu, jāatbilst piemērojamiem kritiena aizsardzības standartiem, noteikumiem, kodeksiem un prasībām. PFAS ir jāietver ķermeņa pilnēkipējums un jāierobežo bloķēšanas spēks ar šādām vērtībām:

	Maksimālais bloķēšanas spēks	Brīvais kritiens
PFAS ar triecienu absorbējošu štropi	6 kN	Brīvā kritiena ierobežojumu skatiet norādījumus, kas ievietoti kopā ar jūsu štropi vai SRD.
PFAS ar pašievelkošu ierīci (SRD)	6 kN	

- 2.3. **RISKI.** Šī aprīkojuma izmantošana vietās, kur pastāv vides riski, prasa papildu piesardzības pasākumus, lai novērstu lietotāja traumatismu vai aprīkojuma bojājumu. Skatiet īpašus riskus, kas var ietekmēt sistēmas izmantošanu, norādījumos par 3M Davit mastu.

¹ **Kompetenta persona:** kāds, kurš spēj identificēt esošos un paredzamos riskus apkārtnē vai darba apstākļos, kas ir antisemitāri, kaitīgi vai bīstami darbiniekiem, un kurš ir pilnvarots nekavējoties veikt koriģējošus pasākumus attiecīgo risku novēršanai.

² **Kvalificēta persona:** persona ar atzītu grādu vai profesionālu sertifikātu un plašu pieredzi kritiena aizsardzībā. Šai personai jāspēj projektēt, analizēt, novērtēt un noteikt specifikāciju kritiena aizsardzībā.

³ **Pārbaudes biežums:** Ekstrēmās darba apstākļos (kaitīga vide, ilgstošs lietojums u.c.) var būt nepieciešamas biežākas kompetentas personas veiktas pārbaudes.

3.0. UZSTĀDĪŠANA

3.1. PLĀNOŠANA. Pirms augstas kapacitātes (HC) dēvita pamatnes uzstādīšanas izplānojiet savu pretkritiena aizsardzības sistēmu. Novērtējiet visus faktorus, kas var ietekmēt jūsu drošību pirms un pēc kritiena un kritiena laikā. Apsveriet visas prasības, kā definēts 2. sadaļā un 1. tabulā, lai noteiktu pareizus fiksatorus un novietojumu HC dēvita pamatnes montāžai uz enkurojuma struktūras.

- **Enkurojums.** Enkurojuma struktūrai, uz kuras ir uzmontēta HC dēvita pamatne, jāatbilst enkurojuma slodzes prasībām, kas norādītas 2. sadaļā un Slodzes momenta un vertikālās slodzes prasībās 1. tabulā.
- **Fiksatora izvēle.** 3. attēlā parādīti montāžas caurumu izvietojumi uz HC dēvita pamatnes. Izvēlieties enkurojuma struktūrai un materiāla biezumam (B) atbilstošus fiksatorus. Fiksatoriem jāatbilst izvilšanas spēka prasībām, kas norādītas 1. tabulā, un tie jāizvēlas kompetentai personai.
- **HC dēvita pamatnes novietojums.** 3. attēlā parādīta HC dēvita pamatnes novietojums uz horizontālas virsmas. Nobīdi HC dēvita pamatni no virsmas jebkuras malas pa fiksatora ražotāja ieteikto šķēršļa attālumu (A). Uzstādi HC dēvita pamatni vertikāli ar plus vai mīnus 1° pielaidi no vertikālā stāvokļa.

3.2. HC DĒVITA PAMATNES UZSTĀDĪŠANA. HC dēvita pamatnes uzstādīšana attēlota 4. attēlā. Piemontējiet HC dēvita pamatni uz betona vai tērauda struktūras grīdas, kas atbilst 1. tabulā norādītās HC dēvita pamatnes un izvēlēto fiksatoru prasībām.

1. Novietojiet HC dēvita pamatni stateniski uz jebkuras horizontālas virsmas, ņemot vērā fiksatora ražotāja ieteikto šķēršļa attālumu no jebkuras malas. Atzīmējiet un tad izurbiet visus montāžas caurumus ražotāja ieteicamajā diametrā un dziļumā.
2. Nostipriniet HC dēvita pamatni uz enkurojuma struktūras ar izvēlētajiem fiksatoriem, kā norādīts fiksatoru ražotāja pamācībā.
3. Pēc HC dēvita pamatnes uzstādīšanas un pirms HC dēvita sistēmas uzstādīšanas HC dēvita pamatnē pārbaudiet HC dēvita pamatni saskaņā ar "Kompetentās personas" pārbaudes punktiem "Pārbaudes un apkopes žurnālā". Ja pārbaude atklāj nedrošu vai bojājuma stāvokli, izņemiet HC dēvita pamatni no ekspluatācijas, atzīmējiet to vai iznīciniet, lai nepieļautu nejaūšu lietošanu, un sazinieties ar 3M saistībā ar aizvietošanu.
4. Uzstādi HC dēvita sistēmu HC dēvita pamatnē saskaņā ar norādījumiem, kas iekļauti HC dēvita sistēmas komplektācijā.

4.0. LIETOŠANA

4.1. PIRMS KATRAS LIETOŠANAS. Pārlicinieties, ka jūsu darba zona un individuālā kritiena bloķēšanas sistēma (PFAS) atbilst kritērijiem, kas definēti 2. sadaļā un ir piemērots formāls glābšanas plāns. Pārbaudiet HC dēvita pamatni atbilstoši «Lietotāja» pārbaudes punktiem, kas definēti «Pārbaudes un apkopes žurnālā». Ja pārbaude atklāj nedrošu vai bojājuma stāvokli, nelietojiet sistēmu. Izņemiet sistēmu no lietošanas un iznīciniet, vai sazinieties ar 3M par nomaiņu vai labošanu.

5.0. PĀRBAUDE

5.1. PĀRBAUDES BIEŽUMS. HC dēvita pamatne jāpārbauda 1. sadaļā norādītajos intervālos. Pārbaudes procedūras ir aprakstītas «Pārbaudes un apkopes žurnālā». Pārbaudiet visus citus kritiena aizsardzības sistēmas elementus ar biežumu un procedūrām, kas noteiktas ražotāja norādījumos.

5.2. DEFEKTI. Ja pārbaude atklāj nedrošu vai defektīvu stāvokli, nekavējoties izņemiet HC dēvita pamatni no lietošanas, un sazinieties ar 3M par nomaiņu vai labošanu. Nemēģiniet labot kritiena bloķēšanas sistēmu. Ja esošie marķējumi HC dēvita pamatnei ir bojāti, pasūtiet jaunus marķējumus.

Tikai autorizēta labošana: Šo aprīkojumu labot drīkst tikai 3M rakstisku atļauju saņēmušas personas.

5.3. IZSTRĀDĀJUMA LIETOŠANAS ILGUMS. Kritiena bloķēšanas sistēmas kalpošanas laiku nosaka darba apstākļi un apkope. Kamēr izstrādājums atbilst pārbaudes kritērijiem, to var atstāt lietošanā.

6.0. APKOPE, SERVISS, UZGLABĀŠANA

6.1. TĪRĪŠANA. Periodiski tīriet HC dēvita pamatnes metāla elementus ar mīkstu suku, siltu ūdeni un maigu ziepju šķīdumu. Pārlicinieties, ka daļas ir rūpīgi noskalotas ar tīru ūdeni.

6.2. SERVISS. Šo aprīkojumu drīkst labot tikai 3M vai personas, kas rakstiski autorizētas to darīt. Ja HC dēvita pamatne tikusi pakļauta kritiena spēkam, vai pārbaude atklāj nedrošus vai efektīvus apstākļus, izņemiet sistēmu no lietošanas un sazinieties ar 3M par nomaiņu vai labošanu.

6.3. UZGLABĀŠANA UN TRANSPORTĒŠANA. Kad to nelieto, glabājiet dēvita pamatni un ar to saistīto kritiena aizsardzības ekipējumu vēsā, sausā, tīrā vidē, sargājot no tiešas saules gaismas. Izvairieties no vietām, kur var būt ķīmikāliju tvaiki. Rūpīgi pārbaudiet elementus pēc ilgstošas uzglabāšanas.

7.0. MARĶĒJUMS

Marķējumi uz HC dēvita pamatnes attēloti 5. attēlā. Marķējums jānomaina, ja tas nav labi salasāms. Katrā marķējumā ir šāda informācija:

	Izlasiet visus norādījumus.
1	AS/NZS standarta sertifikācija
2	A) Maksimālā dēvita izlīces nobīde B) Personiskā kritiena bloķēšanas sistēma (PFAS) Maksimālais bloķēšanas spēks (MAF) ≤ 6 kN (1350 mārc.) C) Maksimālā materiāla celtnespēja
3	A) Izgatavots (gads, mēnesis) B) Modeļa numurs C) Sērijas numurs

3. tabula – Pārbaudes un apkopes žurnāls

Pārbaudes datums:		Pārbaudes veicējs:	
Elementi:	Pārbaude: (Pārbaudes biežumu skatiet 1. sadaļā <i>Pārbaudes biežums</i>)	Lietotājs	Kompetentā persona ¹
Augstas kapacitātes (HC) dēvita pamatne (2. attēls)	Pārbaudiet, vai HC dēvita pamatnei nav plaisu, iespaidumu vai deformāciju.	<input type="checkbox"/>	<input type="checkbox"/>
	Pārbaudiet visu ierīci, vai nav pārmērīgas korozijas pazīmju.	<input type="checkbox"/>	<input type="checkbox"/>
	Pārbaudiet stiprinājuma griezes momentu un vajadzības gadījumā atkārtoti iestatiet griezes momentu, kā noteikts stiprinājuma ražotāja specifikācijās.	<input type="checkbox"/>	<input type="checkbox"/>
Marķējums (15. attēls)	Pārliedzieties, ka viss marķējums ir droši piestiprināts un ir salasāms (skatiet « <i>Marķējums</i> »).	<input type="checkbox"/>	<input type="checkbox"/>
PFAS un cits aprīkojums	Individuālās kritiena bloķēšanas sistēmas (PFAS) papildu aprīkojums (iejūgs, SRL utt.), kas tiek lietots kopā ar HC dēvita pamatni, ir jāuzstāda un jāpārbauda atbilstoši ražotāja norādījumiem.	<input type="checkbox"/>	<input type="checkbox"/>

Sērijas numurs(-i):	Iegādes datums:
Modeļa numurs:	Pirmās lietošanas datums:
Koriģējoša darbība/Apkope:	Apstiprināja:
	Datums:
Koriģējoša darbība/Apkope:	Apstiprināja:
	Datums:
Koriģējoša darbība/Apkope:	Apstiprināja:
	Datums:
Koriģējoša darbība/Apkope:	Apstiprināja:
	Datums:
Koriģējoša darbība/Apkope:	Apstiprināja:
	Datums:
Koriģējoša darbība/Apkope:	Apstiprināja:
	Datums:
Koriģējoša darbība/Apkope:	Apstiprināja:
	Datums:
Koriģējoša darbība/Apkope:	Apstiprināja:
	Datums:
Koriģējoša darbība/Apkope:	Apstiprināja:
	Datums:
Koriģējoša darbība/Apkope:	Apstiprināja:
	Datums:
Koriģējoša darbība/Apkope:	Apstiprināja:
	Datums:
Koriģējoša darbība/Apkope:	Apstiprināja:
	Datums:
Koriģējoša darbība/Apkope:	Apstiprināja:
	Datums:
Koriģējoša darbība/Apkope:	Apstiprināja:
	Datums:
Koriģējoša darbība/Apkope:	Apstiprināja:
	Datums:
Koriģējoša darbība/Apkope:	Apstiprināja:
	Datums:

1 Kompetenta persona: kāds, kurš spēj identificēt esošos un paredzamos riskus apkārtņē vai darba apstākļos, kas ir antisantāri, kaitīgi vai bīstami darbiniekiem, un kurš ir pilnvarots nekavējoties veikt koriģējošus pasākumus attiecīgo risku novēršanai.

VEILIGHEIDSINFORMATIE

Lees alle veiligheidsinformatie in deze instructies voordat u dit systeem voor het betreden van/reddingswerk in besloten ruimten gebruikt en vergewis u ervan dat u alle informatie begrepen hebt en volgt. **NALATIGHEID KAN ERNSTIG LETSEL OF DE DOOD TOT GEVOLG HEBBEN.**

Deze instructies dienen aan de gebruiker van deze apparatuur verstrekt te worden. Bewaar deze instructies zodat u ze later kunt raadplegen.

Beoogd gebruik:

Dit systeem voor het betreden van/reddingswerk in besloten ruimten is bedoeld voor gebruik als onderdeel van een volledig persoonlijk valbeveiligingssysteem of reddingssysteem.

Gebruik in andere toepassingen, inclusief (maar niet beperkt tot) niet goedgekeurde toepassingen in materiaalbehandeling, vrijetijdsactiviteiten, sporten of andere activiteiten die niet in de gebruiks- of installatie instructies omschreven staan, wordt niet goedgekeurd door 3M en kan leiden tot een ongeval met ernstig letsel of de dood tot gevolg.

Dit apparaat mag uitsluitend worden gebruikt door opgeleide gebruikers voor toepassing op de werkplaats.

WAARSCHUWING

Dit systeem voor het betreden van/reddingswerk in besloten ruimten is onderdeel van een persoonlijk valbeveiligingssysteem of reddingssysteem. Er wordt verwacht dat alle gebruikers volledig zijn opgeleid voor een veilige installatie en veilig gebruik van het complete systeem. **Misbruik van dit apparaat kan leiden tot ernstig letsel of een dodelijk ongeval.** Raadpleeg voor het correct selecteren, installeren, bedienen, onderhouden en verzorgen alle productinstructies, inclusief alle aanbevelingen van de fabrikant, of raadpleeg uw leidinggevende of neem contact op met 3M Technical Services.

- **Doe het volgende om de risico's te beperken die gepaard gaan met het werken met een systeem voor het betreden van/reddingswerk in besloten ruimten, waarbij nalatigheid kan leiden tot ernstig letsel of een dodelijk ongeval:**
 - Inspecteer voorafgaand aan elk gebruik alle onderdelen van het systeem, minstens één keer per jaar en na elke valgebeurtenis. Voer de inspectie uit aan de hand van de gebruiksaanwijzing.
 - Als uit inspectie een defect of onveilige werking blijkt, stelt u het apparaat onmiddellijk buiten gebruik en zorgt u voor reparatie of vervanging volgens de gebruiksinstructies.
 - Systemen die onderworpen zijn aan valstop- of botskrachten, moeten onmiddellijk buiten gebruik worden gesteld. Raadpleeg de gebruikersinstructies of neem contact op met 3M Valbescherming.
 - Het apparaat mag alleen worden geïnstalleerd op de wijze die is beschreven in de installatie-instructies of gebruikersinstructies. Installaties en gebruik dat buiten het bereik van de instructie valt moet schriftelijk door 3M Fall Protection zijn goedgekeurd.
 - Het substraat of de structuur waarop het apparaat is bevestigd/gepositioneerd, moet de statische belastingen die zijn opgegeven voor het apparaat, kunnen ondersteunen in de oriëntaties die in de gebruiksaanwijzing of installatie-instructies zijn toegestaan.
 - Het aantal geoorloofde gebruikers niet overschrijden.
 - Werk nooit onder een hangende lading of werknemer.
 - Wees voorzichtig bij het installeren, gebruiken en verplaatsen van het apparaat aangezien bewegende delen potentiële afknelpunten kunnen creëren. Raadpleeg de gebruikersinstructies.
 - Zorg ervoor dat er correcte uitschakelprocedures, zoals van toepassing, zijn gevolgd.
 - Verbind u nooit aan een systeem voordat het volledig is gemonteerd, geplaatst, aangepast en geïnstalleerd. Stel het systeem niet bij wanneer een gebruiker is aangesloten.
 - Sluit beveiligingssubsystemen uitsluitend aan op het aangewezen verbindingspunt van het apparaat.
 - Zorg er bij het boren van gaten voor montage of installatie van het systeem voor dat er geen elektrische kabels, gasleidingen of andere kritische materialen of apparatuur door de boor kunnen worden geraakt.
 - Zorg ervoor dat valbeveiligingssystemen/-subsystemen samengesteld uit onderdelen van verschillende fabrikanten compatibel zijn en aan de geldende normen voldoen, waaronder ANSI Z359 of andere geldende voorschriften, normen of vereisten op het gebied van valbescherming. Raadpleeg altijd een deskundige en/of een gekwalificeerd persoon voordat u deze systemen gebruikt.
- **Doe het volgende om de risico's te beperken die gepaard gaan met het werken op hoogte, waarbij nalatigheid kan leiden tot een ongeval met ernstig letsel of de dood tot gevolg:**
 - Vergewist u zich ervan dat u met uw gezondheid en lichamelijke conditie veilig bestand bent tegen alle krachten die kunnen optreden bij het werken op hoogte. Raadpleeg uw arts als u vragen heeft over of u in staat bent om deze uitrusting te gebruiken.
 - Overschrijd nooit de toelaatbare capaciteit van uw valbeveiligingsuitrusting.
 - Overschrijd nooit de maximale vrijevalafstand van uw valbeveiligingsuitrusting.
 - Gebruik nooit valbeveiligingsuitrusting die een gebrek vertoont bij de inspectie vóór het gebruik of andere periodieke inspecties, of als u onzeker bent over het gebruik of de geschiktheid van de uitrusting voor uw toepassing. Neem voor al uw vragen contact op met 3M Technical Services.
 - Sommige combinaties van subsystemen en componenten kunnen de werking van deze uitrusting verstoren. Gebruik uitsluitend koppelingen die onderling geschikt zijn. Raadpleeg 3M voordat u deze apparatuur gebruikt in combinatie met andere componenten of subsystemen dan in de gebruikersinstructies beschreven staan.
 - Wees extra voorzichtig bij het werken in de buurt van bewegende machines (bijv. de bovenaandrijving van een boorplatform), op plaatsen met elektrische gevaren, extreme temperaturen, gevaar van chemische middelen, explosieve of giftige gassen, scherpe randen of onder voorwerpen boven het hoofd die op u of uw valbeveiligingsuitrusting kunnen vallen.
 - Gebruik bij werken in een hete omgeving of met hitteapparatuur beschermingsmiddelen tegen risico's op een vlamboog en brandgevaar.
 - Vermijd oppervlakken en voorwerpen die de gebruiker of de uitrusting kunnen beschadigen.
 - Vergewist u zich ervan dat er voldoende vrije val is bij werken op hoogte.
 - Wijzig of verander uw valbeveiligingsuitrusting nooit. Alleen 3M, of partijen die door 3M schriftelijk zijn geautoriseerd, mogen de uitrusting repareren.
 - Zorg voordat de valbeveiligingsuitrusting in gebruik wordt genomen dat er een reddingsplan aanwezig is waarmee in geval van een ongeval snel hulp kan worden geboden.
 - Laat na een val de betreffende persoon onmiddellijk door een arts onderzoeken.
 - Gebruik geen lichaamsgordel voor valstop-toepassingen. Gebruik uitsluitend een volledig lichaamsharnas.
 - Minimaliseer zwenkvallen door zo recht mogelijk onder het ankerpunt te werken.
 - Bij training met dit apparaat moet een tweede valbeveiligingssysteem worden gebruikt om elk risico te vermijden dat de gebruiker-in-training per ongeluk aan valgevaar wordt blootgesteld.
 - Draag altijd geschikte persoonlijke beschermingsmiddelen bij het installeren, gebruiken of inspecteren van het apparaat/systeem.

1.0 TOEPASSING VAN HET PRODUCT

- 1.1 DOEL:** Davitbasissen zijn ontworpen bevestigingspunten voor compatibele 3M-davitsystemen. Raadpleeg de betreffende davitsysteem-instructies voor het gebruik en de functionaliteit van het systeem.
- 1.2 NORMEN:** Deze davitbasis voldoet aan de nationale of regionale norm(en) die staan vermeld op de omslag van deze instructies. Als dit product opnieuw verkocht wordt buiten het oorspronkelijke land van bestemming, dient de wederverkoper deze instructies te leveren in de taal van het land waarin het product gebruikt zal worden.
- 1.3 INSTALLATIE EN TOEZICHT:** De installatie van de davitbasis moet onder toezicht staan van een deskundige¹. Een gekwalificeerd persoon² moet controleren of de constructie van de installatie voldoet aan de lokale en overheidsnormen. Een gekwalificeerd persoon moet aanbevelingen doen over de correcte bevestigingsmiddelen en de correcte plaatsing van de davitbasis. Het gebruik van de davit en de daaraan bevestigde valbeveiligingsapparatuur moet onder toezicht van een deskundige staan.
- 1.4 SITEDOCUMENTATIE:** Na de montage en installatie van de davitbasissen dient de installateur het formulier 'Installatiedocumentatie' dat voldoet aan de informatievereisten van EN795 Bijlage A te voltooien en te overhandigen aan de aangewezen vertegenwoordiger van de gebruiker. De installatiedocumentatie dient te worden bewaard op de werkplek voor gebruik bij later onderzoek.
- 1.5 TRAINING:** Deze apparatuur moet geïnstalleerd en gebruikt worden door personen die getraind zijn in de juiste toepassing van deze apparatuur. Deze handleiding kan worden gebruikt als onderdeel van een trainingsprogramma voor medewerkers en/of regionale voorschriften. Het is de verantwoordelijkheid van de gebruikers en installateurs van deze apparatuur om zich ervan te verzekeren dat ze deze instructies kennen, getraind zijn in het juiste gebruik en de verzorging van de apparatuur, en dat ze zich bewust zijn van de gebruikskennmerken, toepassingsbeperkingen en de gevolgen van enig onjuist gebruik van deze apparatuur.
- 1.6 REDDINGSPLAN:** Wanneer deze davit en de verbonden valbeschermingsapparatuur worden gebruikt, dient de werkgever te beschikken over een reddingsplan. Ook moet de werkgever middelen binnen bereik hebben om het reddingsplan te implementeren en te communiceren met gebruikers. Het wordt aanbevolen dat een getraind reddingsteam ter plekke aanwezig is. Teamleden moeten de apparatuur en technieken aangeleverd krijgen om een succesvolle reddingsactie te verrichten. Er moet op periodieke basis training gegeven worden om ervoor te zorgen dat de kennis van de redders actueel blijft.
- 1.7 REGELMAAT VAN INSPECTIES:** Iedere gebruiker dient de davitbasis voorafgaand aan gebruik te inspecteren. Eventueel kan het apparaat ook worden beoordeeld door een andere deskundige dan de gebruiker. Er mag niet meer dan een jaar tussen de inspecties liggen.³ De inspectieprocedures zijn beschreven in het "Logboek voor inspectie en onderhoud". De resultaten van elke inspectie door een deskundige moeten worden genoteerd op kopieën van het "Inspectie- en onderhoudslogboek".

2.0 SYSTEEMVEREISTEN

- 2.1 VERANKERING EN BEVESTIGINGSMIDDELEN:** Alle constructies en bevestigingsmiddelen (bevestigingsmiddelen indien van toepassing) die gebruikt worden om de davitbasis te bevestigen, moeten voldoen aan de "Montagevereisten" zoals gedefinieerd in tabel 1.
- 2.1 COMPATIBILITEIT VAN ONDERDELEN:** 3M-apparatuur is alleen ontworpen voor gebruik met andere door 3M goedgekeurde onderdelen en subsystemen. Substituties of vervangingen door niet-goedgekeurde onderdelen of subsystemen kunnen de compatibiliteit van apparatuur in gevaar brengen en kunnen de veiligheid en betrouwbaarheid van het volledige systeem beïnvloeden.
- 2.2 PERSOONLIJK VALSTOPSYSTEEM:** Persoonlijke systemen voor valbescherming (PFAS) die worden gebruikt in combinatie met het systeem moeten voldoen aan de geldende normen, codes en vereisten voor valbescherming. De PFAS moet gebruikmaken van een volledig lichaamsharnas en de valstopkracht beperken tot de volgende waarden:

	Maximale valstopkracht	Vrije val
PFAS met schokdempende lijnen	6 kN (1.350 lb)	Raadpleeg de instructie(s) bij uw lijn of SRD voor beperkingen van de vrije val.
PFAS met automatisch blokkerend valstopstelsel (SRD)	6 kN (1.350 lb)	

- 2.3 GEVAREN:** Gebruik van deze apparatuur in gebieden met gevaren voor het milieu kunnen aanvullende voorzorgsmaatregelen vereisen om de mogelijkheid van letsel voor de gebruiker of beschadiging aan de apparatuur te voorkomen. Raadpleeg de 3M-davitmastinstructie voor specifieke gevaren die van invloed kunnen zijn op het gebruik van het systeem.

¹ **Deskundige:** Een persoon die in staat is om bestaande en voorspelbare gevaren in de werkomgeving of -omstandigheden te identificeren die onhygiënisch, gevaarlijk of riskant zijn voor werknemers, en die bevoegd is om direct corrigerende acties te ondernemen om gevaren te elimineren.

² **Gekwalificeerd persoon:** Een persoon met een erkende graad of een professioneel certificaat en uitgebreide ervaring op het gebied van valbeveiliging. Deze persoon moet in staat zijn tot het ontwerpen, analyseren, evalueren en specificeren van producten op het gebied van valbeveiliging.

³ **Regelmaat van inspectie:** Extreme werkomstandigheden (moeilijke omgevingen, langdurig gebruik, enz.) kunnen vereisen dat de frequentie van inspecties door deskundigen wordt opgevoerd.

3.0 INSTALLATIE

- 3.1 PLANNING:** Plan uw valbeveiligingssysteem voorafgaand aan de installatie van de Hoge capaciteit (HC) Davit-basis. Let op alle factoren die uw veiligheid kunnen beïnvloeden vóór, gedurende en na afloop van een val. Houd rekening met alle in sectie 2 en tabel 1 gedefinieerde vereisten om de correcte bevestigingsmiddelen en plaatsing voor de montage van de HC Davit-basis op de verankeringsconstructie te bepalen.
- **Verankerung:** De verankeringsconstructie waarop de HC Davit-basis is gemonteerd, moet voldoen aan de in sectie 2 vermelde eisen inzake ankerbelasting en de eisen inzake momentbelasting en verticale belasting van tabel 1.
 - **Selectie van bevestigingen:** Afbeelding 3 toont de locaties van de montagegaten op de HC Davit-basis. Selecteer bevestigingen die geschikt zijn voor de verankeringsconstructie en de materiaaldikte (B). De bevestigingsmiddelen moeten voldoen aan de vereiste omtrent treksterkte zoals gespecificeerd in tabel 1 en dienen door een deskundige te worden geselecteerd.
 - **Plaatsing van de HC Davit-basis:** Afbeelding 3 geeft de plaatsing van de HC Davit-basis op een horizontaal oppervlak weer. Schuif de HC Davit-basis weg van de randen van het oppervlak volgens de door de fabrikant van de bevestigingen aanbevolen afstand (A). Installeer de HC Davit-basis verticaal, met een tolerantie van plus of min 1° vanaf de verticaal.
- 3.2 INSTALLATIE VAN DE HC DAVIT-BASIS:** Figuur 4 geeft de installatie van de HC Davit-basis weer. Monteer de HC Davit-basis op de vloer van een betonnen of stalen constructie die voldoet aan de sterktevereisten van de HC Davit-basis volgens Tabel 1 en de geselecteerde bevestigingen:
1. Plaats de HC Davit-basis recht op het horizontale oppervlak, met inachtneming van de door de fabrikant van de bevestigingen aanbevolen afstand tot de rand. Markeer en boor vervolgens alle montagegaten op de, in de documentatie van de fabrikant van de bevestigingen gespecificeerde, diameter en diepte.
 2. Bevestig de HC Davit-basis aan de verankeringsconstructie met de geselecteerde bevestigingen zoals aangegeven in de instructies van de fabrikant van het bevestigingsmateriaal.
 3. Na installatie van de HC Davit-basis en voordat u de HC Davit in de HC Davit-basis installeert, dient u de HC Davit-basis te inspecteren aan de hand van de 'Deskundige'-inspectiepunten van het "Logboek voor inspectie en onderhoud". Als inspectie een onveilige of defecte toestand aan het licht brengt, dient u de HC Davit-basis buiten gebruik te stellen, goed te markeren of te vernietigen om onbedoeld gebruik te voorkomen en dient u contact op te nemen met 3M om mogelijkheden voor vervanging te bespreken.
 4. Installeer de HC Davit in de HC Davit-basis volgens de bij de HC Davit meegeleverde instructies.

4.0 GEBRUIK

- 4.1 VOORAFGAAND AAN ELK GEBRUIK:** Zorg ervoor dat uw werkgebied en persoonlijk systeem voor valbescherming (PFAS) voldoen aan alle criteria zoals gedefinieerd in Sectie 2 en dat er een formeel reddingsplan aanwezig is. Inspecteer de HC Davit-basis volgens de 'Gebruikers'-inspectiepunten zoals gedefinieerd in het "Logboek voor inspectie en onderhoud". Gebruik het systeem niet indien inspectie een onveilige of defecte conditie aan het licht brengt. Stel het systeem buiten dienst en vernietig het, of neem contact op met 3M aangaande de vervanging of reparatie van het systeem.

5.0 INSPECTIE

- 5.1 INSPECTIEFREQUENTIE:** De HC Davit-basis moet worden geïnspecteerd bij intervallen die zijn gedefinieerd in sectie 1. De inspectieprocedures zijn beschreven in het "Logboek voor inspectie en onderhoud". Inspecteer alle overige onderdelen van het valbeschermingssysteem volgens de frequenties en procedures zoals beschreven in de betreffende instructies van de fabrikant.
- 5.2 DEFECTEN:** Wanneer bij inspectie een onveilige of gebrekkige staat aan het licht wordt gebracht, moet u de HC Davit-basis onmiddellijk buiten gebruik stellen en contact opnemen met 3M om mogelijkheden voor vervanging of reparatie te bespreken. Probeer het valstopsysteem niet te repareren. Bestel nieuwe labels voor de HC Davit-basis als de bestaande labels beschadigd zijn.

Het systeem mag alleen door een geautoriseerd persoon gerepareerd worden: Alleen 3M of partners die hiervoor schriftelijk zijn geautoriseerd, mogen deze apparatuur repareren.

- 5.3 LEVENSDUUR PRODUCT:** De functionele levensduur van het valstopsysteem wordt bepaald door werkomstandigheden en onderhoud. Zolang het product bij inspectie aan de criteria voldoet, kan het in gebruik blijven.

6.0 ONDERHOUD, BEHANDELING EN OPSLAG

- 6.1 SCHOONMAKEN:** Reinig periodiek de metalen onderdelen van de HC Davit-basis met een zachte borstel, warm water en een milde zeepoplossing. Zorg ervoor dat de onderdelen grondig worden gespoeld met schoon water.
- 6.2 SERVICE:** Alleen 3M of partners die hiervoor schriftelijk door 3M zijn geautoriseerd, mogen deze apparatuur repareren. Indien de HC Davit-basis onderhevig is geweest aan valkracht of indien inspectie onveilige of gebrekkige omstandigheden aan het licht brengt, moet u het systeem buiten gebruik stellen en contact opnemen met 3M om mogelijkheden voor vervanging of reparatie te bespreken.
- 6.3 OPSLAG EN TRANSPORT:** Wanneer ze niet worden gebruikt, dient u de HC Davit-basis en bijbehorende valbeveiligingsapparatuur op te slaan en te vervoeren in een koele, droge, schone omgeving en buiten bereik van direct zonlicht. Vermijd plekken waar chemische dampen kunnen voorkomen. Inspecteer de onderdelen grondig na een langdurige opslag.

7.0 LABELS

Afbeelding 5 geeft de labels op de HC Davit-basis weer. Labels moeten worden vervangen wanneer ze niet volledig leesbaar zijn. Elk label bevat de volgende informatie:

	Lees alle instructies.
1	Certificering AS/NZS-normen
2	A) Maximale afstand van Davitarm B) Persoonlijk systeem voor valbescherming (PFAS) Maximale valstopkracht (MAF) ≤ 6 kN (612 kg (1.350 lbs)) C) Maximale materiaalhanteringscapaciteit
3	A) Gefabriceerd (jaar, maand) B) Modelnummer C) Serienummer

Tabel 3 – Inspectie- en onderhoudslogboek

Inspectiedatum:		Geïnspecteerd door:	
Componenten:	Inspectie: (Zie sectie 1 voor <i>inspectiefrequentie</i>)	Gebruiker	Deskundige¹
Hoge capaciteit (HC) Davit-basis (Afbeelding 2)	Controleer de HC Davit-basis op scheuren, deuken of vervormingen.	<input type="checkbox"/>	<input type="checkbox"/>
	Inspecteer de gehele unit op excessieve corrosie.	<input type="checkbox"/>	<input type="checkbox"/>
	Controleer de bevestigingskoppel en draai deze, indien nodig, opnieuw aan, zoals gedefinieerd in de specificaties van de fabrikant van het bevestigingsmateriaal.	<input type="checkbox"/>	<input type="checkbox"/>
Labels (Afbeelding 5)	Controleer of alle labels stevig zijn bevestigd en goed leesbaar zijn (zie 'Labels').	<input type="checkbox"/>	<input type="checkbox"/>
PFAS en andere apparatuur	Een aanvullend persoonlijk systeem voor valbescherming (PFAS) (harnas, SRL, enz.) dat met de HC Davit-basis worden gebruikt, moet volgens de instructies van de fabrikant worden geïnstalleerd en geïnspecteerd.	<input type="checkbox"/>	<input type="checkbox"/>

Serienummer(s):	Aankoopdatum:
Modelnummer:	Datum van eerste gebruik:
Oplossing/Onderhoud:	Goedgekeurd door:
	Datum:
Oplossing/Onderhoud:	Goedgekeurd door:
	Datum:
Oplossing/Onderhoud:	Goedgekeurd door:
	Datum:
Oplossing/Onderhoud:	Goedgekeurd door:
	Datum:
Oplossing/Onderhoud:	Goedgekeurd door:
	Datum:
Oplossing/Onderhoud:	Goedgekeurd door:
	Datum:
Oplossing/Onderhoud:	Goedgekeurd door:
	Datum:
Oplossing/Onderhoud:	Goedgekeurd door:
	Datum:
Oplossing/Onderhoud:	Goedgekeurd door:
	Datum:
Oplossing/Onderhoud:	Goedgekeurd door:
	Datum:
Oplossing/Onderhoud:	Goedgekeurd door:
	Datum:
Oplossing/Onderhoud:	Goedgekeurd door:
	Datum:
Oplossing/Onderhoud:	Goedgekeurd door:
	Datum:

1 Deskundige: Een persoon die in staat is om bestaande en voorspelbare gevaren in de werkomgeving of -omstandigheden te identificeren die onhygiënisch, gevaarlijk of riskant zijn voor werknemers, en die bevoegd is om direct corrigerende acties te ondernemen om gevaren te elimineren.

SIKKERHETSINFORMASJON

Vennligst les, forstå og følg all sikkerhetsinformasjon i disse instruksjonene før du tar i bruk denne inngangs- og redningsenheten for trange rom. **UNNLATELSE AV Å GJØRE DETTE KAN FØRE TIL ALVORLIG SKADE ELLER DØD.**

Disse instruksjonene må gis til brukeren av utstyret. Ta vare på disse instruksjonene for fremtidig referanse.

Tilsiktet bruk:

Denne inngangs- og redningsenheten for trange rom er beregnet for bruk som del av et komplett personlig fallsikrings- og/eller redningssystem.

Bruk i en hvilken som helst annen sammenheng inkludert, men ikke begrenset til, materialhåndtering, fritidsbruk eller idrettsrelaterte aktiviteter, eller andre aktiviteter som ikke beskrives i Brukerinstruksjonene eller Installeringsinstruksjonene, er ikke godkjent av 3M og kan resultere i alvorlig personskade eller død.

Denne innretningen skal bare brukes av opplærte brukere i arbeidsplassanvendelser.

ADVARSEL

Denne inngangs- og redningsenheten for trange rom er del av et personlig fallsikrings- og/eller redningssystem. Det forventes at alle brukere er fullt opplært i sikker installering og betjening av det fullstendige systemet. **Misbruk av denne innretningen kan resultere i alvorlig personskade eller død.** For riktig utvelgelse, betjening, installering, vedlikehold og service, se alle produktinstruksjoner, inkludert alle produsentens anbefalinger, snakk med din arbeidsleder, eller kontakt 3M Tekniske tjenester.

- **For å redusere risikoene som er forbundet med å arbeide med en inngangs- og redningsenhet for trange rom som, om de ikke unngås, kan resultere i alvorlig personskade eller død:**
 - Inspiser innretningen før hver bruk, minst én gang årlig, og etter enhver fallhendelse. Inspiser i samsvar med bruksanvisningene.
 - Hvis inspeksjonen avdekker en utrygg eller defekt tilstand, må enheten tas ut av tjeneste og du må ta kontakt med et autorisert servicesenter for å få den reparert.
 - Enhver innretning som er blitt belastet som følge av fall eller støtkrefter, må umiddelbart tas ut av bruk og destrueres. Se brukerinstruksjonene eller ta kontakt med 3M Fallsikring.
 - Innretningen må kun være installert på den måten som spesifiseres i Installeringsinstruksjonene eller Brukerinstruksjonene. Installeringer og bruk utenfor rammen av instruksjonene må godkjennes skriftlig av 3M Fallsikring.
 - Det underlag eller den struktur som innretningen er festet til må være i stand til å motstå de statiske belastningene som spesifiseres for innretningen i orienteringer tillatt i Brukerinstruksjonene eller Installeringsinstruksjonene.
 - Ikke overskrid antall tillatte brukere.
 - Utfør aldri arbeid under en opphengt last eller arbeider.
 - Utvis forsiktighet ved installering, bruk og flytting av innretningen da bevegelige deler vil kunne skape potensielle klemmepunkter. Se Brukerinstruksjonene.
 - Sørg for at ordentlige utestengningsprosedyrer er blitt fulgt slik de skal.
 - Fest deg aldri til et system før det er posisjonert, fullstendig montert, justert og installert. Ikke juster systemet mens en bruker er festet.
 - Fallsikringsundersystemene må bare kobles til det angitte ankringskoblingspunkt på innretningen.
 - Før boring eller fastgjøring, se til at ingen elektriske ledninger, gassledninger eller andre kritiske innebygde systemer vil komme i kontakt med boret eller innretningen.
 - Sørg for at fallsikringsystemer/undersystemer som er satt sammen av komponenter fremstilt av forskjellige produsenter er kompatible og oppfyller kravene i gjeldende standarder, inkludert ANSI Z359 eller andre gjeldende fallsikringsnormer, standarder, eller krav. Rådfør deg alltid med en kompetent eller kvalifisert person før du bruker disse systemene.
- **For å redusere risikoen som er forbundet med arbeid i høyden, om det ikke unngås, kan resultere i alvorlig personskade eller død:**
 - Sørg for at din helse og fysiske tilstand gjør det mulig for deg sikkert å motstå alle de krefter som er forbundet med arbeid i høyden. Rådfør deg med legen din hvis du har noen spørsmål angående din evne til å bruke dette utstyret.
 - Du må aldri overskride tillatt kapasitet for ditt fallsikringsutstyr.
 - Du må aldri overskride maksimal frifallavstand for ditt fallsikringsutstyr.
 - Ikke bruk noe fallsikringsutstyr som ikke består inspeksjoner før bruk eller andre planmessige inspeksjoner, eller dersom du har bekymringer om bruken, eller om hvor egnet utstyret kan være for ditt bruksområde. Kontakt 3M Tekniske tjenester med eventuelle spørsmål.
 - Noen delsystemer og delekombinasjoner kan hindre bruken av dette utstyret. Bruk kun kompatible koblinger. Kontakt 3M dersom dette utstyret blir brukt sammen med andre komponenter eller delsystemer enn de som beskrives i brukerinstruksjonene.
 - Utvis ekstra forsiktighet når du arbeider rundt bevegelige maskiner (f.eks. rotasjonssystem for oljerigger), elektriske farer, ekstreme temperaturer, kjemiske farer, eksplosive eller giftige gasser, skarpe kanter eller i underkant av overhengende materialer som kan falle ned på deg eller ditt fallsikringsutstyr.
 - Bruk lysbueflamme eller Hot Works-innretninger når du arbeider i miljøer med høy varme.
 - Unngå overflater og gjenstander som kan skade brukeren eller utstyret.
 - Sørg for at det er tilstrekkelig fallklaring når du arbeider i høyden.
 - Du må aldri modifisere eller endre på ditt fallsikringsutstyr. Bare 3M eller virksomheter med skriftlig godkjennelse fra 3M kan reparere dette utstyret.
 - Før bruk av fallsikringsutstyr, pass på at det finnes en redningsplan som muliggjør rask redning hvis et falluhell skulle inntreffe.
 - Hvis et falluhell inntreffer, søk umiddelbart medisinsk hjelp for den arbeideren som har falt.
 - Ikke bruk støttebelter til fallstoppbruk. Bruk kun en helkroppssele.
 - Minimer svingfall ved å arbeide så rett under forankringspunktet som mulig.
 - Hvis du trener med denne innretningen, må et sekundært fallsikringsystem benyttes på en slik måte at det ikke eksponerer lærlingen for en utilsiktet fallfare.
 - Ha alltid på hensiktsmessig personlig verneutstyr når du installerer, bruker eller inspiserer innretningen/systemet.

Skriv ned produktidentifikasjonen fra ID-merket i inspeksjons- og vedlikeholdsloggen (tabell 2) på baksiden av denne veiledningen før installasjon og bruk av utstyret.

PRODUKTBEKRIVELSE:

Figur 1 viser 3M™ DBI-SALA® gulvmonterte, høykapasitets davitholdere for adgang/redning i trange rom. Gulvmonterte, høykapasitets (HC) davitholdere monteres på en horisontal betong- eller stålkonstruksjon og holder compatible 3M DBI-SALA variable davitsidemaster.

Figur 2 viser komponentene i den gulvmonterte davitholderen som er spesifisert i tabell 1. Davitholderen består av en davithylse (A) med en monteringsplate for å montere holderen på gulvet. Mellomlegget (B) i davithylsen gjør at daviten kan rotere fritt på innsiden av davithylsen.

Tabell 1 – Spesifikasjoner

Spesifikasjoner for davitholderen:			
Dimensjoner	Se figur 1 for dimensjonene til davitholderen		
Davitholderens vekt	15,6 kg (34,4 lbs)		
Kompatibilitet	Davitholderne som beskrives i denne anvisningen er kompatible med 3M™ DBI-SALA®s høykapasitets (HC) davitsystemer med kort og lang rekkevidde.		
Komponentspesifikasjoner:			
Figur 2 Referanse	Komponent	Materialer	Finish
Ⓐ	Davithylse	8000095: Galvanisert stål	Varmforsinkel
		8000096: Rustfritt stål	Kuleblåst
Ⓑ	Mellomlegg	Høy tetthets polyetylen	
Monteringskrav			
Uttreksstyrke pr. festemiddel (M20 anbefales)		35,59 kN (8000 lbs)	
Strukturens øyeblikksbelastning		15,41 kN*m (136 400 i*lbs)	
Strukturens vertikallast		13,79 kN (3100 lbs)	
<input checked="" type="checkbox"/> <i>Motstandsvalidering for strukturen og installasjonsutførelse må utføres av en kvalifisert person¹.</i>			
Vektkapasitet:			
Materialhåndteringskapasitet		340 kg (750 lbs)	

1 Kvalifisert person: En person med anerkjent grad eller fagsertifikat, og utstrakt erfaring med fallsikring. Denne personen må kunne designe, analysere, evaluere og gi spesifikasjoner om fallsikring.

1.0 PRODUKTETS BRUKSOMRÅDE

- 1.1 FORMÅL:** Davitsoklene er monteringspunkter som er kompatible med og designet for 3M-davitsystemer. Les den respektive brukerveiledningen for davitsystemet for informasjon om systembruk og funksjonalitet.
- 1.2 STANDARDER:** Davitsokkelen oppfyller kravene til nasjonale standarder som oppgis på omslaget til denne brukerveiledningen. Hvis dette produktet selges utenfor det opprinnelige destinasjonslandet, må forhandleren stille disse instruksjonene til rådighet på språket i det aktuelle landet der produktet vil bli brukt.
- 1.3 INSTALLASJON OG KONTROLL:** Installasjonen av davitsokkelen skal kontrolleres av en kvalifisert person¹. En kvalifisert person² må bekrefte at de strukturelle installasjonene er i henhold til lokale og føderale forskrifter. En kvalifisert person må anbefale passende festemidler og bestemme riktig plassering av davitsokkelen. Bruk av det monterte fallsikringsutstyret for davitsystemet må kontrolleres av en kompetent person.
- 1.4 ARBEIDSSTEDSDOKUMENTASJON:** Etter montering og installering av davitsoklene, må Installasjonsdokumentasjon som tilfredsstillende informasjonskravene i EN795 Vedlegg A være utfylt av installatøren og overlevert til brukerens avviste representant. Installasjonsdokumentasjonen bør oppbevares på arbeidsstedet slik at det er tilgjengelig ved eventuell senere inspeksjon.
- 1.5 OPPLÆRING:** Dette utstyret er beregnet på å skulle monteres og brukes av personer som har fått opplæring i dets riktige bruksområder. Denne håndboken kan brukes til en del av et opplæringsprogram for ansatte og/eller regionale forskrifter. Brukeren og montørene av dette utstyret har ansvar for å gjøre seg kjent med disse anvisningene, få opplæring i riktig pleie og bruk av dette utstyret, og er klar over bruksegenskaper, bruksbegrensninger og følgene av uriktig bruk av dette utstyret.
- 1.6 REDNINGSPLAN:** Når det monterte fallsikringsutstyret for davitsystemet brukes, må arbeidsgiver ha en redningsplan og redningsutstyr tilgjengelig, og informere til brukere, autoriserte personer og redningsmannskaper om dette. Et opplært redningsteam på stedet anbefales. Teammedlemmer skal forsynes med utstyr og teknikker til å utføre en vellykket redning. Det bør gis regelmessig opplæring for å sikre at redningspersonens kunnskaper opprettholdes.
- 1.7 INSPEKSJONSINTERVALLER:** Davitsokkelen skal kontrolleres av brukeren før enhver bruk, i tillegg til en annen kompetent person annen enn brukeren, i intervaller på ikke lenger enn ett år.³ Prosedyrene for inspeksjon beskrives i «*Inspeksjons- og vedlikeholdslogg*». Resultatene fra hver inspeksjon utført av kompetent person bør registreres i kopier av «*Inspeksjons- og vedlikeholdslogg*».

2.0 SYSTEMKRAV

- 2.1 ANKERFESTE OG FESTEMIDLER:** Strukturer og festemidler (festemidler når det er relevant) som brukes til å feste davitsokkelen, må overholde kravene som er gitt i tabell 1 under «Monteringskrav».
- 2.1 KOMPONENTKOMPATIBILITET:** Utstyr fra 3M er kun laget for bruk sammen med andre komponenter og delsystemer fra 3M. Utskifting eller erstatning med ikke-godkjente komponenter og delsystemer kan påvirke utstyrets kompatibilitet, som kan gå ut over sikkerheten og påliteligheten til hele systemet.
- 2.2 PERSONLIG FALLSIKRINGSSYSTEM:** Personlige fallsikringssystemer (PFAS) som brukes med systemet, skal oppfylle gjeldende fallbeskyttelsesstandarder, koder og krav. PFAS skal bruke en hel kroppssele integrert og begrense sikringskraft til følgende verdier:

	Maksimal sikringskraft	Fritt fall
PFAS med støtabsorberende livline	6 kN (1350 lb)	Se instruksjonen(e) som følger med livlinen
PFAS med selvinntrekkende enhet (SRD)	6 kN (1350 lb)	din eller SRD for begrensninger på fritt fall.

- 2.3 FARER:** Bruk av dette utstyret i risikable arbeidsmiljøer kan kreve at det benyttes tilleggssikring for å unngå skade på bruker eller utstyr. Se brukerveiledningen for 3M-davitmasten om spesifikke farer som kan ha betydning for bruken av systemet.

¹ **Kvalifisert person:** En som er i stand til å identifisere eksisterende og mulige farer i omgivelsene eller arbeidsforhold som er uhygieniske, risikable eller farlige for ansatte, og som har autoritet til å utbedre eller eliminere dem.

² **Kvalifisert person:** En person med anerkjent grad eller fagsertifikat, og utstrakt erfaring med fallsikring. Denne personen må kunne designe, analysere, evaluere og gi spesifikasjoner om fallsikring.

³ **Inspeksjonsintervaller:** Ekstreme arbeidsforhold (vanskelige omgivelser, langvarig bruk osv.) kan gjøre det nødvendig med hyppigere inspeksjoner utført av en kompetent person.

3.0 MONTERING

3.1 PLANLEGGING: Planlegg fallbeskyttelsessystemet før du installerer davitholderen med høy kapasitet (HC). Vurder faktorer som kan påvirke sikkerheten din før, under og etter et fall. Overhold alle krav som er definert i del 2 og tabell 1 for å velge riktige festemidler og monteringssted for davitholderen på forankringskonstruksjonen.

- **Forankring:** Konstruksjonen som davitholderen monteres på må oppfylle kravene til forankringsbelastning som er spesifisert i del 2 samt kravene til moment- og vertikal belastning i tabell 1.
- **Valg av feste:** Figur 3 viser monteringshullene på davitholderen. Velg festemidler som er egnet for forankringsstrukturen og materialtykkelsen (B). Festemidlene må oppfylle kravene til uttrekksstyrke som er angitt i tabell 1 og velges av en kvalifisert person.
- **Plassering av davitholderen:** Figur 3 viser plasseringen av davitholderen på en horisontal overflate. Davitholderen kan sideforskyves fra en hvilken som helst kant iht. festemiddelprodusentens anbefalte kantavstand (A). Monter davitholderen vertikalt, med en toleranse på pluss eller minus 1° fra vertikalen.

3.2 INSTALLERING AV DAVITHOLDEREN: Figur 4 viser hvordan davitholderen installeres. Monter davitholderen på gulvet til en betong- eller stålkonstruksjon som oppfyller davitholderens (tabell 1) og utvalgte festemidlers styrkekrav:

1. Plasser davitholderen stående på den horisontale flaten og følg festemiddelprodusentens anbefalte kantavstand fra en hvilken som helst kant. Marker og bor monteringshull i henhold til festemiddelprodusentens anbefalte diameter og dybde.
2. Fest davitholderen på forankringsstrukturen med de valgte festemidlene som beskrevet i festemiddelprodusentens anvisninger.
3. Etter installasjon av davitholderen, og før installasjon av daviten i davitholderen, må davitholderen kontrolleres iht. inspeksjonspunktene oppgitt under «Kvalifisert person» i *inspeksjons- og vedlikeholdsloggen*. Hvis inspeksjonen skulle vise en usikker eller defekt tilstand, må davitholderen tas ut av bruk, merkes effektivt eller ødelegges for å forhindre utilsiktet bruk, og 3M skal kontaktes om erstatning.
4. Installer daviten i davitholderen i henhold til instruksjonene som følger med daviten.

4.0 BRUK

4.1 FØR HVER BRUK: Verifiser at arbeidsområdet og det personlige fallsikringssystemet (PFAS) oppfyller alle kriteriene som er definert i del 2 og at det finnes en formell redningsplan. Inspiser davitholderen i henhold til inspeksjonspunktene oppgitt under «Bruker» i *inspeksjons- og vedlikeholdsloggen*. Hvis kontrollen avdekker en utrygg eller defekt tilstand, skal ikke systemet brukes. Ta systemet ut av drift og kontakt 3M Fallsikring vedrørende utskiftning eller reparasjon.

5.0 INSPEKSJON

5.1 INSPEKSJONSINTERVALLER: Davitholderen må kontrolleres ved de intervallene som er definert i del 1. Prosedyrene for inspeksjon beskrives i *inspeksjons- og vedlikeholdsloggen*. Kontroller alle andre komponenter i fallbeskyttelsessystemet i henhold til intervaller og prosedyrer angitt i produsentens instruksjoner.

5.2 DEFEKTER: Hvis inspeksjonen avdekker en utrygg eller defekt tilstand, skal davitholderen umiddelbart tas ut av bruk og 3M skal kontaktes om utskifting eller reparasjon. Ikke prøv å reparere fallsikringssystemet. Bestill nye etiketter til davitholderen hvis de aktuelle etikettene er defekte.

Kun autorisert reparasjon: Kun 3M eller parter med skriftlig autorisasjon kan reparere dette utstyret.

5.3 PRODUKTETS LEVETID: Den funksjonelle levetiden for fallsikringssystemer avhenger av arbeidstilstander og vedlikehold. Så lenge produktet oppfyller inspeksjonskriteriene, kan det brukes.

6.0 VEDLIKEHOLD, SERVICE, OPPBEVARING

6.1 RENGJØRING: Rengjør davitholderens metallkomponenter med jevne mellomrom med en myk børste, varmt vann og en mild såpeløsning. Sørg for å skylle delene godt med rikelig med rent vann.

6.2 SERVICE: Bare 3M eller virksomheter med skriftlig godkjenning fra 3M kan reparere dette utstyret. Hvis davitholderen har blitt utsatt for fallkrefter eller en inspeksjon avdekker en utrygg eller defekt tilstand, skal systemet umiddelbart tas ut av bruk og 3M kontaktes vedrørende utskifting eller reparasjon.

6.3 OPPBEVARING OG TRANSPORT: Når davitholderen og tilknyttet fallsikringsutstyr ikke er i bruk, skal det oppbevares og transporteres i et kjølig, tørt og rent miljø som er beskyttet mot direkte sollys. Unngå områder der det kan finnes gasser fra kjemikalier. Gjennomfør en grundig inspeksjon av komponenter etter langvarig lagring.

7.0 MERKING

Figur 5 viser etikettene på davitholderen. Etikettene må skiftes ut hvis de ikke er fullt leselige. Informasjonen på hver etikett er som følger:

	Les alle instruksjoner.
1	AS/NZS standard sertifisering
2	A) Maksimal davitarm offset B) PFAS maksimal stoppkraft (MAF) ≤ 6 kN (1350 lbs) C) Maksimal materialhåndteringskapasitet
3	A) Produsert (år, måned) B) Modellnummer C) Serienummer

Tabell 3 – Inspeksjons- og vedlikeholdslogg

Inspeksjonsdato:		Inspisert av:	
Komponenter:	Inspeksjon: (Se del 1 for inspeksjonsintervaller)	Bruker	Kvalifisert person ¹
Høykapasitets davitholder (Figur 2)	Inspiser davitholderen for sprekker, merker eller deformiteter.	<input type="checkbox"/>	<input type="checkbox"/>
	Kontroller hele enheten for overdreven korrosjon.	<input type="checkbox"/>	<input type="checkbox"/>
	Kontroller festemomentet og dreiemomentet om nødvendig, slik det er definert av fabrikantens spesifikasjoner.	<input type="checkbox"/>	<input type="checkbox"/>
Etiketter (Figur 5)	Verifiser at alle merker er sikkert festet og leselige (se «Merker»).	<input type="checkbox"/>	<input type="checkbox"/>
PFAS og annet utstyr	Ekstra PFAS-utstyr (sele, SRL, osv.) som brukes sammen med davitholderen skal monteres og inspiseres i henhold til produsentens instruksjoner.	<input type="checkbox"/>	<input type="checkbox"/>
Serienummer(e):		Kjøpsdato:	
Modellnummer:		Dato for førstegangsbruk:	
Korrigerende handling / vedlikehold:		Godkjent av:	
		Dato:	
Korrigerende handling / vedlikehold:		Godkjent av:	
		Dato:	
Korrigerende handling / vedlikehold:		Godkjent av:	
		Dato:	
Korrigerende handling / vedlikehold:		Godkjent av:	
		Dato:	
Korrigerende handling / vedlikehold:		Godkjent av:	
		Dato:	
Korrigerende handling / vedlikehold:		Godkjent av:	
		Dato:	
Korrigerende handling / vedlikehold:		Godkjent av:	
		Dato:	
Korrigerende handling / vedlikehold:		Godkjent av:	
		Dato:	
Korrigerende handling / vedlikehold:		Godkjent av:	
		Dato:	
Korrigerende handling / vedlikehold:		Godkjent av:	
		Dato:	
Korrigerende handling / vedlikehold:		Godkjent av:	
		Dato:	
Korrigerende handling / vedlikehold:		Godkjent av:	
		Dato:	
Korrigerende handling / vedlikehold:		Godkjent av:	
		Dato:	
Korrigerende handling / vedlikehold:		Godkjent av:	
		Dato:	
Korrigerende handling / vedlikehold:		Godkjent av:	
		Dato:	

1 Kvalifisert person: En som er i stand til å identifisere eksisterende og mulige farer i omgivelsene eller arbeidsforhold som er uhygieniske, risikable eller farlige for ansatte, og som har autoritet til å utbedre eller eliminere dem.

INFORMACJE DOTYCZĄCE BEZPIECZEŃSTWA

Przed użyciem tego urządzenia do dostępu i wydobywania z pomieszczeń o ograniczonej przestrzeni należy dokładnie zapoznać się ze zrozumieniem i przestrzegać wszystkie informacje dotyczące bezpieczeństwa, jakie zawarto w niniejszej instrukcji. **ZIGNOROWANIE TEGO WYMAGANIA MOŻE SKUTKOWAĆ POWAŻNYMI URAZAMI CIAŁA LUB ŚMIERCIĄ.**

Te instrukcje muszą być udostępnione użytkownikowi tego urządzenia. Instrukcje należy zachować do wykorzystania w przyszłości.

Przeznaczenie:

To urządzenie do dostępu i wydobywania z pomieszczeń o ograniczonej przestrzeni stanowi część kompletnego systemu ochrony osób przed upadkiem lub systemu ratunkowego.

Wykorzystanie urządzenia w jakimkolwiek innym celu, np. do niezatwierdzonego przenoszenia ładunków, rekreacji lub sportu bądź w innych celach nieopisanych w instrukcji użytkownika lub instrukcji instalacji nie jest zatwierdzone przez 3M i może skutkować poważnymi urazami ciała lub śmiercią.

To urządzenie może być wykorzystywane wyłącznie przez przeszkolonych użytkowników w miejscu pracy.



OSTRZEŻENIE

To urządzenie do dostępu i wydobywania z pomieszczeń o ograniczonej przestrzeni stanowi część systemu ochrony osób przed upadkiem lub systemu ratunkowego. Oczekujemy, że wszyscy użytkownicy zostaną w pełni przeszkoleni w zakresie bezpiecznej instalacji i obsługi kompletnego systemu. **Nieprawidłowe użytkowanie tego urządzenia może prowadzić do poważnych urazów ciała lub śmierci.** Aby zapewnić prawidłowy dobór, obsługę, instalację, konserwację i serwis urządzenia, należy zapoznać się ze wszystkimi instrukcjami produktu oraz wszystkimi zaleceniami producenta, skontaktować się z przełożonym lub z serwisem technicznym firmy 3M.

- **Aby ograniczyć ryzyko związane z pracą z urządzeniem do dostępu i wydobywania z pomieszczeń o ograniczonej przestrzeni, które może skutkować poważnymi urazami ciała lub śmiercią:**
 - Należy sprawdzić urządzenie przed każdym użyciem, co najmniej raz w roku oraz po każdym zatrzymaniu upadku przez urządzenie. Przeglądy muszą odbywać się zgodnie z instrukcją użytkownika.
 - Jeśli kontrola ujawni jakiegokolwiek zagrożenia lub wady, natychmiast wycofaj urządzenie z eksploatacji i poddaj je naprawie lub wymień zgodnie z instrukcją użytkownika.
 - Każde urządzenie, które zostało użyte do zabezpieczenia przed upadkiem bądź zostało poddane działaniu dużych sił, musi zostać natychmiast wycofane z eksploatacji. Patrz instrukcja użytkownika lub skontaktuj się z działem 3M Fall Protection.
 - Urządzenie musi być zainstalowane w sposób opisany w instrukcji instalacji lub instrukcji użytkownika. Instalacja i zastosowania wykraczające poza zakres instrukcji muszą zostać zatwierdzone na piśmie przez dział 3M Fall Protection.
 - Podłoże lub konstrukcja, do której urządzenie jest przymocowane, musi być w stanie utrzymać statyczne obciążenia określone dla urządzenia w orientacjach dozwolonych w instrukcji użytkownika lub instrukcji instalacji.
 - Nie przekraczać dozwolonej liczby użytkowników.
 - Nigdy nie należy pracować poniżej zawieszonych ładunków lub pracownika.
 - Należy zachować ostrożność podczas instalowania, używania i przenoszenia urządzenia, ponieważ ruchome części mogą powodować powstawanie punktów przycięcia. Patrz instrukcja użytkownika.
 - Należy zapewnić przestrzeganie odpowiednich procedur blokowania/oznaczenia.
 - Nigdy nie przypinać się do systemu, zanim zostanie umiejscowiony, w pełni zmontowany, wyregulowany i zainstalowany. Nie regulować systemu po przypięciu użytkownika.
 - Podsystemy zabezpieczenia przed upadkiem należy podłączać wyłącznie do wyznaczonych punktów kotwiczących na urządzeniu.
 - Przed wierceniem lub przymocowaniem należy zapewnić, że wiertło oraz urządzenie nie będą stykać się z przewodami elektrycznymi lub gazowymi ani innymi krytycznymi systemami wbudowanymi.
 - Należy upewnić się, że systemy ochrony przed upadkiem/zintegrowane podsystemy, złożone z komponentów pochodzących od różnych producentów, są kompatybilne i spełniają wymagania obowiązujących norm, w tym normy ANSI Z359 lub innych obowiązujących przepisów, norm i wymagań dotyczących ochrony przed upadkiem. Przed użyciem tych systemów należy zawsze skonsultować się z kompetentną lub przeszkoloną osobą.
- **Aby ograniczyć ryzyko związane z pracą z urządzeniem na wysokości, które może skutkować poważnymi urazami ciała lub śmiercią:**
 - Należy upewnić się, że warunki fizyczne i zdrowotne pracownika umożliwiają bezpieczne znoszenie wszelkich sił oddziałujących w przypadku pracy na wysokości. W przypadku pytań dotyczących korzystania z tego sprzętu należy skonsultować się z lekarzem.
 - Nigdy nie wolno przekraczać dopuszczalnego udźwigu sprzętu zabezpieczającego.
 - Nigdy nie wolno przekraczać maksymalnego dystansu swobodnego upadku danego sprzętu zabezpieczającego.
 - Nie wolno używać sprzętu chroniącego przed upadkiem, który nie przeszedł pomyślnie kontroli okresowej lub przed oddaniem go do użytku albo jeśli użytkownik ma wątpliwości dotyczące korzystania lub przydatności sprzętu w danej aplikacji. W razie pytań należy kontaktować się z działem pomocy technicznej firmy 3M.
 - Niektóre połączenia podsystemów i elementów mogą niekorzystnie wpływać na działanie tego sprzętu. Stosować wyłącznie zgodne rodzaje połączeń. Przed zastosowaniem tego sprzętu w połączeniu z elementami lub podsystemami innymi niż opisane w instrukcji użytkownika należy skonsultować się z firmą 3M.
 - Należy stosować zwiększone środki ostrożności podczas pracy w pobliżu ruchomego sprzętu (np. górnych napędów wiertnic), źródeł zagrożeń elektrycznych, skrajnych temperatur, zagrożeń chemicznych, zagrożenia wybuchem lub toksycznych gazów, ostrych krawędzi, lub pod obiektami znajdującymi się nad użytkownikiem, które mogą spaść na użytkownika lub na sprzęt zabezpieczający przed upadkiem.
 - W przypadku wykonywania prac w miejscach, w których występują wysokie temperatury, należy używać urządzeń z łukiem elektrycznym lub do prac gorących.
 - Należy unikać powierzchni i obiektów, które mogą spowodować urazy ciała użytkownika lub uszkodzenie sprzętu.
 - Należy zapewnić wystarczającą wolną przestrzeń dla upadku w przypadku prowadzenia prac na wysokościach.
 - Nigdy nie wolno modyfikować ani przerabiać sprzętu zabezpieczającego przed upadkiem. Sprzęt może być naprawiany tylko przez firmę 3M lub podmioty upoważnione przez nią na piśmie.
 - Przed użyciem sprzętu zabezpieczającego przed upadkiem należy upewnić się, że obowiązują odpowiednie procedury ratownicze zapewniające podjęcie odpowiednich działań ratowniczych w razie upadku.
 - Jeśli dojdzie do upadku, osobie poszkodowanej należy natychmiast zapewnić pomoc medyczną.
 - W przypadku zastosowań związanych z zabezpieczeniem przed upadkiem nie stosować pasów na całe ciało. Należy wyłącznie używać szelek bezpieczeństwa na całe ciało.
 - Należy minimalizować zagrożenie upadku w wyniku zakotwienia, pracując tak blisko punktu kotwiczącego, jak to możliwe.
 - Podczas czynności szkoleniowych związanych z tym urządzeniem konieczne jest stosowanie pomocniczego systemu zabezpieczającego przed upadkiem, tak aby nie narazić szkolonego pracownika na ryzyko upadku.
 - Zawsze należy nosić odpowiedni sprzęt ochrony osobistej podczas instalowania, użytkowania lub przeprowadzania inspekcji urządzenia/systemu.

Przed przystąpieniem do instalacji i użytkowania urządzenia należy zapisać dane produktu zawarte na etykiecie identyfikacyjnej w Dzienniku przeglądów i konserwacji (tabela 2) zamieszczonym na końcu niniejszej instrukcji.

OPIS PRODUKTU:

Na rysunku 1 przedstawiono podstawę żurawika o wysokiej nośności do montażu podłogowego 3M™ DBI-SALA®, przeznaczonego do dostępu i wydobywania z ciasnych pomieszczeń. Podstawy żurawika o wysokiej nośności do montażu podłogowego umożliwiają przymocowanie do posadzki konstrukcji betonowej lub stalowej oraz są przystosowane do masztów kompatybilnych żurawików o zmiennym wysunięciu 3M DBI-SALA, przeznaczonych do dostępu i wydobywania z ciasnych pomieszczeń.

Na rysunku 2 przedstawiono elementy podstawy żurawika o wysokiej nośności do montażu podłogowego opisanego w tabeli 1. Podstawa żurawika o wysokiej nośności do montażu podłogowego składa się z tulei żurawika (A) z płytą montażową do mocowania podstawy żurawika do posadzki. Wkład (B) wewnątrz tulei żurawika umożliwia swobodne obracanie się żurawika wewnątrz tulei.

Tabela 1 – dane techniczne

Dane techniczne podstawy żurawika o wysokiej nośności:			
Wymiary:	Wymiary podstawy żurawika o wysokiej nośności są podane na rysunku 1		
Masa podstawy żurawika o wysokiej nośności	15,6 kg (34,4 lb)		
Kompatybilność	Podstawy żurawika o wysokiej nośności opisane w tej instrukcji są kompatybilne z systemami żurawików krótkiego i długiego zasięgu o wysokiej nośności 3M™ DBI-SALA®.		
Specyfikacje elementów:			
Rysunek 2 dotyczy następujących elementów	Element	Materiały	Wykończenie:
Ⓐ	Tuleja żurawika	8000095: Stal węglowa	Cynkowanie ogniowe
		8000096: Stal nierdzewna	Strumieniowo-ścierne
Ⓑ	Wkład	Polietylen o dużej gęstości	
Minimalne wymagania dotyczące mocowania:			
Wytrzymałość złączki na wrywanie (zalecana M20)	35,59 kN (8000 lb)		
Obciążenie chwilowe konstrukcji	15,41 kN*m (136 400 in*lb)		
Obciążenie pionowe konstrukcji	13,79 kN (3100 lb)		
<input checked="" type="checkbox"/> <i>Wykwalifikowana osoba powinna przeprowadzić weryfikację wytrzymałości konstrukcji oraz poprawnej instalacji¹.</i>			
Udźwig:			
Udźwig	340 kg (750 lb)		

1 Wykwalifikowana osoba: Osoba z uznanym dyplomem lub profesjonalnym certyfikatem i dużym doświadczeniem w zakresie zabezpieczania przed upadkiem. Ta osoba musi być w stanie projektować, analizować, oceniać i przygotowywać specyfikacje prac w zakresie zabezpieczania przed upadkiem.

1.0 ZASTOSOWANIE PRODUKTU

- 1.1 CEL:** Podstawy żurawików zostały zaprojektowane jako punkty montażowe dla kompatybilnych systemów żurawików firmy 3M. Informacje dotyczące korzystania z systemu oraz jego funkcji są podane w odpowiedniej instrukcji systemu żurawika.
- 1.2 NORMY:** Podstawa żurawika spełnia wymagania krajowych i regionalnych norm wskazanych na okładce niniejszej instrukcji. Jeśli niniejszy produkt podlega odsprzedaży poza pierwotnym krajem przeznaczenia, odsprzedawca powinien dostarczyć niniejszą instrukcję w języku używanym w kraju użytkownika tego produktu.
- 1.3 INSTALACJA I NADZÓR:** Instalacja podstawy żurawika musi być nadzorowana przez kompetentną osobę¹. Wykwalifikowana osoba² musi zweryfikować, czy instalacja konstrukcji jest zgodna z przepisami lokalnymi i krajowymi. Wykwalifikowana osoba musi zalecić odpowiednie złączki oraz prawidłowe umieszczenie podstawy żurawika. Korzystanie z żurawika oraz przymocowanego do niej sprzętu zabezpieczającego przed upadkiem musi być nadzorowane przez kompetentną osobę.
- 1.4 DOKUMENTACJA OBIEKTU:** Po zainstalowaniu podstawy żurawika instalator musi sporządzić dokumentację instalacji spełniającą wymogi informacyjne podane w Załączniku A do normy P-EN 795, a następnie przekazać ją wskazanemu przedstawicielowi użytkownika. Dokumentację instalacji należy przechowywać w miejscu wykonywania prac, aby umożliwić sprawdzenie jej w przyszłości.
- 1.5 SZKOLENIE:** Ten sprzęt musi być zamontowany i użytkowany przez osoby przeszkolone w zakresie jego prawidłowego stosowania. Niniejsza instrukcja może być stosowana w ramach programu szkolenia pracowników i/lub w odniesieniu do przepisów regionalnych. Użytkownicy lub instalatorzy tego urządzenia mają obowiązek upewnić się, że znają niniejszą instrukcję, są przeszkoleni w zakresie prawidłowego utrzymania i użytkowania urządzenia oraz mają świadomość charakterystyki działania, ograniczeń zastosowania oraz skutków niewłaściwego użycia tego urządzenia.
- 1.6 PLAN RATUNKOWY:** Podczas korzystania z żurawika oraz powiązanego z nim sprzętu zabezpieczającego przed upadkiem pracodawca musi dysponować planem ratunkowym i niezbędnymi środkami do wdrożenia go oraz zakomunikowania go użytkownikom. Zalecane jest utworzenie przeszkolonego zespołu ratowniczego na miejscu. Członkowie zespołu powinni posiadać wyposażenie oraz znać techniki niezbędne do przeprowadzenia pomyślnej akcji ratunkowej. Wymagane jest okresowe przeprowadzanie szkolenia w celu zapewnienia należytych umiejętności ratunkowych.
- 1.7 CZĘSTOTLIWOŚĆ KONTROLI:** Przed każdym użyciem podstawa żurawika musi być sprawdzona przez użytkownika, a ponadto co najmniej raz na rok musi przejść kontrolę przeprowadzaną przez kompetentną osobę inną niż użytkownik.³ Procedury kontroli zostały opisane w „Dzienniku przeglądów i konserwacji”. Wyniki poszczególnych kontroli dokonywanych przez kompetentną osobę należy zapisywać na kopii „Dziennika kontroli i konserwacji”.

2.0 WYMAGANIA DOTYCZĄCE SYSTEMU

- 2.1 KOTWICZENIE I ZŁĄCZKI:** Wszystkie konstrukcje oraz złączki (jeśli dotyczy) użyte do przymocowania podstawy żurawika muszą spełniać „Wymagania dotyczące mocowania” określone w tabeli 1.
- 2.1 KOMPATYBILNOŚĆ ELEMENTÓW:** Sprzęt firmy 3M został zaprojektowany wyłącznie do użytku z innymi zatwierdzonymi elementami i podsystemami firmy 3M. Zastępowanie lub wymienianie elementów lub podsystemów na takie, które nie zostały zatwierdzone, może zagrażać kompatybilności sprzętu i wpływać na bezpieczeństwo oraz niezawodność systemu jako całości.
- 2.2 INDYWIDUALNY SYSTEM ZABEZPIECZENIA PRZED UPADKIEM:** Indywidualne systemy zabezpieczenia przed upadkiem (PFAS) stosowane wraz z tym systemem muszą spełniać obowiązujące normy, kodeksy i wymagania. System PFAS musi zapewniać pełne szelki bezpieczeństwa i ograniczać siłę zatrzymującą zgodnie z poniższymi wartościami:

	Maksymalna siła zatrzymująca	Upadek swobodny
System PFAS z amortyzującą linką bezpieczeństwa	6 kN (1350 lb)	Ograniczenia dotyczące upadku swobodnego podane zostały w instrukcji dołączonej do linki bezpieczeństwa lub urządzenia samohamownego (SRD).
System PFAS z urządzeniem samohamownym (SRD)	6 kN (1350 lb)	

- 2.3 ZAGROŻENIA:** Korzystanie z tego urządzenia w miejscach, w których występują zagrożenia dla środowiska, może wymagać dodatkowych środków ostrożności w celu zmniejszenia ryzyka odniesienia obrażeń przez użytkowników lub uszkodzenia sprzętu. Informacje dotyczące konkretnych zagrożeń, które mogą mieć wpływ na korzystanie z systemu, można znaleźć w instrukcji masztu żurawika 3M.

¹ **Kompetentna osoba:** Osoba potrafiąca rozpoznać istniejące i możliwe do przewidzenia zagrożenia w otoczeniu lub niehigieniczne, niebezpieczne albo stwarzające zagrożenie dla pracowników warunki pracy, która jest równocześnie upoważniona do podejmowania szybkich działań naprawczych w celu ich wyeliminowania.

² **Wykwalifikowana osoba:** Osoba z uznanym dyplomem lub profesjonalnym certyfikatem i dużym doświadczeniem w zakresie zabezpieczania przed upadkiem. Ta osoba musi być w stanie projektować, analizować, oceniać i przygotowywać specyfikacje prac w zakresie zabezpieczania przed upadkiem.

³ **Częstość kontroli:** Ekstremalne warunki robocze (surowe środowisko, długi czas użycia itd.) mogą spowodować konieczność, aby kompetentna osoba przeprowadzała kontrole z większą częstotliwością.

3.0 MONTAŻ

3.1 PLANOWANIE: Przed instalacją podstawy żurawika o wysokiej nośności należy zaplanować system zabezpieczenia przed upadkiem. Należy uwzględnić wszystkie czynniki, które mogą wpłynąć na bezpieczeństwo przed, podczas i po upadku. Dodatkowo należy wziąć pod uwagę wszystkie wymagania określone w punkcie 2 i tabeli 1, aby określić odpowiednie złączki oraz umiejscowienie mocowania podstawy żurawika o wysokiej nośności

- **Punkt kotwiczący:** Konstrukcja kotwicząca, do której mocuje się podstawę żurawika o wysokiej nośności, musi spełniać wymagania dotyczące obciążenia określone w punkcie 2, a także wymagania dotyczące obciążenia chwilowego oraz pionowego z tabeli 1.
- **Dobór złączek:** Na rysunku 3 przedstawiono lokalizację otworów montażowych na podstawie żurawika o wysokiej nośności. Należy wybrać odpowiednie złączki dla konstrukcji, w której żurawik ma zostać zakotwiczony oraz grubości materiału (B). Złączki muszą spełniać wymagania dotyczące wytrzymałości na wrywanie określone w tabeli 1 oraz powinny być dobrane przez kompetentną osobę.
- **Umieszczenie podstawy żurawika o wysokiej nośności:** Sposób umieszczenia podstawy żurawika o wysokiej nośności do montażu podłogowego na poziomej powierzchni jest przedstawiony na rysunku 3. Należy odsunąć podstawę żurawika o wysokiej nośności od jakiegokolwiek krawędzi powierzchni zgodnie z zalecaną odległością cofnięcia podaną w zaleceniach producenta złączek (A). Podstawa żurawika o wysokiej nośności powinna być instalowana pionowo z tolerancją plus/minus 1° od pionu.

3.2 INSTALACJA PODSTAWY ŻURAWIKA O WYSOKIEJ NOŚNOŚCI: Sposób instalacji podstawy żurawika o wysokiej nośności jest przedstawiony na rysunku 4. Zamocować podstawę żurawika o wysokiej nośności na posadzce betonowej lub stalowej konstrukcji spełniającej wymagania podstawy żurawika przedstawionej w tabeli 1 oraz wybranych złączek w zakresie wytrzymałości:

1. Umieścić podstawę żurawika pionowo na poziomej powierzchni, przestrzegając zalecanych odległości cofnięcia od krawędzi podanych przez producenta złączek. Zaznaczyć i wywiercić otwory montażowe o głębokości i średnicy zalecanej przez producenta złączek.
2. Przymocować podstawę żurawika za pomocą wybranych złączek do przygotowanej do zaczepienia konstrukcji zgodnie z instrukcją podaną przez producenta złączek.
3. Po zainstalowaniu podstawy żurawika oraz przed instalacją żurawika o wysokiej nośności na podstawie należy sprawdzić podstawę żurawika według punktów kontrolnych dla „kompetentnej osoby” podanych w „Dzienniku przeglądów i konserwacji”. Jeśli kontrola wykaże, że podstawa żurawika o wysokiej nośności jest wadliwa lub nie zapewnia bezpiecznej pracy, należy wycofać ją z eksploatacji i odpowiednio oznakować lub zniszczyć w celu uniknięcia przypadkowego użycia oraz skontaktować się z firmą 3M w sprawie wymiany.
4. Zainstalować żurawik o wysokiej nośności na podstawie żurawika zgodnie z instrukcjami dołączonymi do żurawika o wysokiej nośności.

4.0 UŻYTKOWANIE

4.1 PRZED KAŻDYM UŻYCIEM: Sprawdzić, czy obszar roboczy oraz indywidualny system zabezpieczenia przed upadkiem (PFAS) spełniają wszystkie kryteria określone w punkcie 2, oraz czy istnieje formalny plan ratunkowy. Sprawdzić podstawę żurawika według punktów kontrolnych dla „użytkownika” określonych w „Dzienniku przeglądów i konserwacji”. Nie używać systemu, jeżeli w wyniku przeglądu okaże się, że jest wadliwy lub nie zapewnia bezpiecznej pracy. Wycofać system z eksploatacji i zniszczyć lub skontaktować się z firmą 3M w sprawie wymiany bądź naprawy.

5.0 PRZEGLĄD

5.1 CZĘSTOTLIWOŚĆ KONTROLI: Podstawa żurawika o wysokiej nośności powinna być sprawdzana w odstępach czasu określonych w punkcie 1. Procedury przeglądu opisano w części „Dziennik przeglądów i konserwacji”. Wszystkie inne elementy systemu zabezpieczenia przed upadkiem poddaje się przeglądom z częstotliwością oraz według procedur podanych w instrukcjach ich producentów.

5.2 WADY: Jeśli kontrola wykaże, że podstawa żurawika o wysokiej nośności jest wadliwa lub nie zapewnia bezpiecznej pracy, należy wycofać ją z eksploatacji i skontaktować się z firmą 3M w sprawie wymiany lub naprawy. Nie należy próbować samemu naprawiać systemu zabezpieczenia przed upadkiem. Jeśli etykiety podstawy żurawika o wysokiej nośności ulegną uszkodzeniu, należy zamówić nowe.

Wyłącznie autoryzowane naprawy: Niniejszy sprzęt może być naprawiany tylko przez firmę 3M lub podmioty upoważnione przez nią na piśmie.

5.3 OKRES EKSPLOATACJI: Okres eksploatacji systemu zabezpieczenia przed upadkiem jest zależny od warunków roboczych i konserwacji. Produkt ten może pozostać w eksploatacji tak długo, jak długo spełnia kryteria przeglądu.

6.0 KONSERWACJA, NAPRAWY, PRZECHOWYWANIE

6.1 CZYSZCZENIE: Metalowe elementy podstawy żurawika o wysokiej nośności należy okresowo czyścić miękką szczotką, ciepłą wodą oraz łagodnym detergentem. Części muszą być dokładnie opłukane czystą wodą.

6.2 SERWIS: Niniejszy sprzęt może być naprawiany tylko przez firmę 3M lub podmioty upoważnione przez nią na piśmie. Jeśli podstawa żurawika o wysokiej nośności została poddana działaniu siły powstrzymującej upadek lub kontrola wykaże, że jest wadliwa bądź nie zapewnia bezpiecznej pracy, należy wycofać system z eksploatacji i skontaktować się z firmą 3M w sprawie wymiany lub naprawy.

6.3 PRZECHOWYWANIE I TRANSPORT: Gdy podstawa żurawika o wysokiej nośności nie jest używana, należy ją przechowywać wraz z powiązaniem sprzętem zabezpieczającym przed upadkiem w chłodnym, suchym, czystym miejscu z dala od bezpośredniego działania promieni słonecznych. Należy unikać miejsc, w których mogą występować opary chemiczne. Dokładnie skontrolować elementy po dłuższym okresie przechowywania.

7.0 ETYKIETY

Etykiety podstawy żurawika o wysokiej nośności przedstawiono na rysunku 5. Jeśli etykiety nie są czytelne, należy je wymienić. Informacje na etykietach:

	Przeczytać wszystkie instrukcje.
1	Certyfikacja norm AS/NZS
2	A) Maksymalne wysunięcie żurawika B) Maksymalna siła zatrzymująca (MAF) indywidualnego systemu zabezpieczenia przed upadkiem (PFAS) ≤ 6 kN (1350 lb) C) Maksymalny udźwig
3	A) Wyprodukowano (rok, miesiąc) B) Numer modelu C) Numer seryjny

Tabela 3 – Dziennik przeglądów i konserwacji

Data przeglądu:		Przeгляд przeprowadził:	
Elementy:	Przeгляд: (częstotliwość przeglądów – patrz punkt 1)	Użytkownik	Kompetentna osoba ¹
Podstawa żurawika o wysokiej nośności (Rysunek 2)	Sprawdzić podstawę żurawika pod kątem pęknięć, wgnieceń i odkształceń.	<input type="checkbox"/>	<input type="checkbox"/>
	Sprawdzić cały moduł pod kątem nadmiernej korozji.	<input type="checkbox"/>	<input type="checkbox"/>
	Sprawdzić dokręcenie złączek, w razie potrzeby dokręcając je ponownie z momentem obrotowym podanym w specyfikacjach producenta złączek.	<input type="checkbox"/>	<input type="checkbox"/>
Etykiety (Rysunek 5)	Sprawdzić, czy wszystkie etykiety są odpowiednio przymocowane i czytelne (patrz część „Etykiety”).	<input type="checkbox"/>	<input type="checkbox"/>
Systemy PFAS i inne urządzenia	Dotatkowe urządzenia indywidualnego systemu zabezpieczenia przed upadkiem (PFAS) (np. szelki bezpieczeństwa, urządzenie samohamowne itd.), które są stosowane wraz z podstawą żurawika, powinny być instalowane i sprawdzane zgodnie z instrukcjami producenta.	<input type="checkbox"/>	<input type="checkbox"/>
Numery seryjne:		Data zakupu:	
Numer modelu:		Data pierwszego użycia:	
Działanie naprawcze/konserwacja:		Zatwierdzone przez:	
		Data:	
Działanie naprawcze/konserwacja:		Zatwierdzone przez:	
		Data:	
Działanie naprawcze/konserwacja:		Zatwierdzone przez:	
		Data:	
Działanie naprawcze/konserwacja:		Zatwierdzone przez:	
		Data:	
Działanie naprawcze/konserwacja:		Zatwierdzone przez:	
		Data:	
Działanie naprawcze/konserwacja:		Zatwierdzone przez:	
		Data:	
Działanie naprawcze/konserwacja:		Zatwierdzone przez:	
		Data:	
Działanie naprawcze/konserwacja:		Zatwierdzone przez:	
		Data:	
Działanie naprawcze/konserwacja:		Zatwierdzone przez:	
		Data:	
Działanie naprawcze/konserwacja:		Zatwierdzone przez:	
		Data:	
Działanie naprawcze/konserwacja:		Zatwierdzone przez:	
		Data:	

1 Kompetentna osoba: Osoba potrafiąca rozpoznać istniejące i możliwe do przewidzenia zagrożenia w otoczeniu lub niehigieniczne, niebezpieczne albo stwarzające zagrożenie dla pracowników warunki pracy, która jest równocześnie upoważniona do podejmowania szybkich działań naprawczych w celu ich wyeliminowania.

A certifique-se de que lê, compreende e segue todas as informações de segurança antes de utilizar este Dispositivo de Entrada/Resgate em Espaço Confinado. O INCUMPRIMENTO DESSAS INSTRUÇÕES PODERÁ RESULTAR EM LESÕES GRAVES OU MORTE.

Estas instruções têm de ser fornecidas ao utilizador deste equipamento. Guarde estas instruções para referência futura.

Uso previsto:

Este Dispositivo de Entrada/Resgate em Espaço Confinado deve ser utilizado como parte de um sistema pessoal completo de proteção antiqueda ou de resgate.

A sua utilização noutras circunstâncias incluindo, sem limitações, aplicações não aprovadas de manuseamento de materiais, atividades recreativas ou relacionadas com desporto ou outras atividades não descritas nas Instruções para o Utilizador ou nas Instruções de Instalação, não é aprovada pela 3M, e pode resultar em ferimentos graves ou morte.

Este dispositivo só deve ser utilizado por pessoas que tenham recebido formação no local de trabalho.

AVISO

Este Dispositivo de Entrada/Resgate em Espaço Confinado faz parte de um sistema de proteção antiqueda pessoal ou de um sistema de resgate. Todos os utilizadores devem receber formação quanto à instalação e manuseamento seguros de todo o sistema. **A má utilização deste dispositivo pode resultar em ferimentos graves ou morte.** Para a devida seleção, manuseamento, instalação, manutenção e reparação, consulte todas as Instruções sobre o Produto e todas as recomendações do fabricante, consulte o seu supervisor ou contacte os serviços técnicos da 3M.

- **Para minimizar os riscos associados à utilização de um Dispositivo de Entrada/Resgate em Espaço Confinado que, caso não evitados, podem resultar em ferimentos graves ou morte:**
 - Inspeccione o dispositivo antes de cada utilização, pelo menos uma vez por ano, e após cada incidente de queda. Inspeccione de acordo com as Instruções para o utilizador.
 - Se a inspeção revelar uma condição perigosa ou defeito, retire o dispositivo de serviço e repare-o ou substitua-o de acordo com as Instruções para o utilizador.
 - Qualquer dispositivo que tiver sido sujeito a forças de detenção da queda ou de impacto, deve ser imediatamente retirado de serviço. Consulte o Manual de instruções ou contacte o Departamento de proteção contra quedas da 3M.
 - O dispositivo apenas deve ser instalado da forma indicada em pormenor nas Instruções de Instalação ou nas Instruções para o Utilizador. As instalações e a utilização fora do âmbito das instruções devem ser aprovadas por escrito pela 3M Fall Protection.
 - O substrato ou a estrutura à qual o dispositivo é fixado deve ser capaz de suportar as cargas estáticas especificadas para o dispositivo nas orientações permitidas nas Instruções para o Utilizador ou nas Instruções de Instalação.
 - Não exceda o número de utilizadores permitidos.
 - Nunca trabalhe debaixo de uma carga ou de um trabalhador suspenso(a).
 - Tenha cautela ao instalar, usar e mover o dispositivo, uma vez que as partes móveis podem criar potenciais pontos de aperto. Consulte as Instruções para o Utilizador.
 - Certifique-se de que foram seguidos procedimentos adequados de bloqueio/sinalização, conforme aplicável.
 - Nunca fixe a um sistema até que o mesmo esteja posicionado, devidamente montado, ajustado e instalado. Não ajuste o sistema enquanto um utilizador estiver ligado ao mesmo.
 - Apenas conecte subsistemas de proteção antiqueda ao ponto de conexão de ancoragem designado no dispositivo.
 - Antes de perfurar ou fixar, certifique-se de que a broca ou o dispositivo não entrarão em contacto com cabos elétricos, condutas de gás, ou outros sistemas críticos incorporados.
 - Assegure-se de que os sistemas/subsistemas de proteção antiqueda, montados com componentes produzidos por diferentes fabricantes, são compatíveis e satisfazem os requisitos das normas aplicáveis, incluindo a ANSI Z359 ou outros códigos, normas ou requisitos de proteção antiqueda aplicáveis. Consulte sempre uma Pessoa competente ou Qualificada antes de utilizar estes sistemas.
- **Para minimizar os riscos associados à utilização em trabalhos em altura que, caso não evitados, podem resultar em ferimentos graves ou morte:**
 - Certifique-se de que a sua condição física e o seu estado de saúde lhe permitem suportar, com segurança, todas as forças associadas ao trabalho em altura. Consulte um médico caso tenha alguma questão quanto à sua capacidade de utilizar este equipamento.
 - Nunca exceda a capacidade permitida do seu equipamento de proteção antiqueda.
 - Nunca exceda a distância de queda livre máxima do seu equipamento de proteção antiqueda.
 - Não utilize qualquer equipamento de proteção antiqueda que não cumpra os critérios predefinidos ou outras inspeções agendadas ou caso tenha dúvidas quanto à utilização ou adequação do equipamento no seu trabalho. Contacte os serviços técnicos da 3M se tiver dúvidas.
 - Algumas combinações de subsistemas e componentes podem interferir com o funcionamento deste equipamento. Utilize apenas conectores compatíveis. Consulte a 3M quando instalar ou utilizar este equipamento em combinação com componentes ou subsistemas diferentes dos descritos nas Instruções para o utilizador.
 - Tome precauções adicionais ao trabalhar perto de maquinaria em movimento (por exemplo, sistema top drive das plataformas petrolíferas), quanto a perigos elétricos, temperaturas extremas, perigos químicos, gases explosivos ou tóxicos, bermas afiadas ou materiais suspensos que possam cair em cima de si ou do equipamento de proteção antiqueda.
 - Utilize equipamentos de proteção contra soldadura por arco elétrico ou materiais inflamáveis ao trabalhar em ambientes de temperatura elevada.
 - Evite superfícies ou objetos que possam causar-lhe ferimentos ou danificar o equipamento.
 - Certifique-se de que existe uma altura livre de queda ao trabalhar em alturas.
 - Nunca modifique ou altere o equipamento de proteção antiqueda. Apenas a 3M ou terceiros com autorização escrita da 3M podem efetuar reparações neste equipamento.
 - Antes de utilizar equipamento de proteção antiqueda, certifique-se de que existe um plano de resgate pronto a ser acionado caso ocorra um incidente de queda.
 - No caso de um incidente de queda, solicite imediatamente ajuda médica para o trabalhador que caiu.
 - Não utilize um cinto de segurança para aplicações de detenção da queda. Utilize apenas um arnês de corpo inteiro.
 - Minimise as quedas em pêndulo trabalhando o mais possível diretamente abaixo do ponto de ancoragem.
 - Se o dispositivo for utilizado durante uma formação, deve ser utilizado um sistema de proteção antiqueda secundário para garantir que o formando não fica exposto a perigos de queda.
 - Utilize sempre equipamento de proteção individual adequado durante a instalação, utilização ou inspeção do dispositivo/sistema.

Antes da instalação e utilização deste equipamento, registre os dados de identificação do produto da etiqueta de identificação no Registo de Inspeções e Manutenções (Tabela 2) no verso deste manual.

DESCRIÇÃO DO PRODUTO:

A Figura 1 ilustra as Bases de Braço Elevatório de Fixação no Piso e Alta Capacidade para Entrada/Salvamento em Espaços Confinados da 3M™ DBI-SALA®. As Bases de Braço Elevatório de Fixação no Piso e Alta Capacidade (HC) são fixas ao piso de estrutura de aço ou betão e recebem o mastro de Braços Elevatórios de Compensação Variável de Entrada/Salvamento em Espaços Confinados da 3M DBI-SALA.

A Figura 2 ilustra os componentes da Base de Braço Elevatório de Fixação no Piso HC especificados na Tabela 1. A Base de Braço Elevatório de Montagem no Piso HC é constituída por uma Manga de Braço Elevatório (A) com uma placa de montagem anexa para fixar a Base de Braço Elevatório HC ao piso. Um Forro (B) no interior da Manga de Braço Elevatório permite que o Braço Elevatório rode livremente na Manga de Braço Elevatório.

Tabela 1 – Especificações

Especificações da Base de Braço Elevatório HC:			
Dimensões	Consulte a Figura 1 para conhecer as Dimensões da Base de Braço Elevatório HC		
Peso da Base de Braço Elevatório HC	15,6 kg (34,4 libras)		
Compatibilidade	As Bases de Braço Elevatório HC abrangidas por estas instruções são compatíveis com Sistemas de braço Elevatório de Curto e Longo Alcance e Alta Capacidade (HC) da 3M™ DBI-SALA®.		
Especificações dos componentes:			
Referência na Figura 2	Componente	Materiais	Acabamento:
Ⓐ	Manga de Braço Elevatório	8000095: Aço carbono	Galvanizado com banho a quente
		8000096: Aço inoxidável	Jato de granalha
Ⓑ	Forro	Polietileno de alta densidade	
Requisitos Mínimos de Montagem:			
Resistência à tração por elemento de fixação (M20 recomendado)		35,59 kN (8000 libras)	
Carga de Momento para a Estrutura		15,41 kN*m (136,400 pol.*libras)	
Carga Vertical para a Estrutura		13,79 kN (3100 libras)	
<input checked="" type="checkbox"/> A validação da resistência da estrutura e a execução da instalação têm de ser realizadas por uma Pessoa Qualificada ¹ .			
Capacidades de Peso:			
Capacidade de Manuseamento de Material		340 kg (750 libras)	

1 Pessoa qualificada: Um indivíduo com um grau reconhecido ou certificado profissional e experiência alargada em Proteção contra quedas. Este indivíduo deverá estar apto a desenhar, analisar, avaliar e a fornecer especificações para Proteção contra quedas.

1.0 APLICAÇÃO DO PRODUTO

- 1.1 FINALIDADE:** As Bases de Braço Elevatório são pontos de fixação concebidos para Sistemas de Braço Elevatório 3M compatíveis. Consulte as instruções do Sistema de Braço Elevatório respetivo para saber como é utilizado e a sua funcionalidade.
- 1.2 NORMAS:** A Base de Braço Elevatório está em conformidade com as normas nacionais ou regionais identificadas na capa destas instruções. Se este produto for revendido fora do país de destino original, o revendedor deve fornecer estas instruções na língua do país no qual o produto será usado.
- 1.3 INSTALAÇÃO E SUPERVISÃO:** A instalação da Base de Braço Elevatório tem de ser supervisionada por uma Pessoa Competente¹. Uma Pessoa Qualificada² tem de verificar se a instalação estrutural cumpre os regulamentos locais e federais. Uma Pessoa Qualificada tem de recomendar os elementos de fixação adequados e a localização correta da Base de Braço Elevatório. A utilização do Braço Elevatório e do equipamento de Detenção de Queda associado tem de ser supervisionado por uma Pessoa Competente.
- 1.4 DOCUMENTAÇÃO DO LOCAL:** Após a montagem e instalação das Bases de Braço Elevatório, a Documentação de Instalação de acordo com os requisitos de informação da norma EN795 Anexo A deve ser preenchida e entregue ao representante designado do utilizador. A Documentação de Instalação deve ser mantida no local de trabalho para exame posterior.
- 1.5 FORMAÇÃO:** Este equipamento deve ser instalado e utilizado por pessoas que tenham recebido formação quanto à sua correta aplicação. Este manual pode ser utilizado como parte do programa de formação de um colaborador e/ou regulamentos regionais. É da responsabilidade do utilizador e do instalador deste equipamento assegurarem que estão familiarizados com estas instruções, que receberam formação sobre o tratamento e utilização corretos deste equipamento e que estão sensibilizados para as características do funcionamento, os limites de aplicação e as consequências da utilização indevida do mesmo.
- 1.6 PLANO DE SALVAMENTO:** Quando utilizar o Braço Elevatório e o equipamento de Detenção de Queda associado, a entidade patronal tem de ter um plano de salvamento e meios disponíveis para implementar e comunicar esse plano aos utilizadores. Recomenda-se a presença de uma equipa de salvamento profissional no local. Os membros da equipa devem receber o equipamento e conhecer as técnicas necessárias para realizar um salvamento bem sucedido. A formação deve ser ministrada regularmente para assegurar a competência técnica do socorro.
- 1.7 FREQUÊNCIA DE INSPEÇÕES:** A Base de Braço Elevatório deve ser inspecionado pelo utilizador antes de cada utilização e, adicionalmente, por uma pessoa competente que não o utilizador em intervalos que não ultrapassem um ano.³ Os procedimentos de inspeção estão descritos no "Registo de inspeções e manutenções". Os resultados de cada inspeção realizada por pessoas competentes devem ser registados em cópias do "Registo de inspeções e manutenções".

2.0 REQUISITOS DO SISTEMA

- 2.1 ANCORAGEM E ELEMENTOS DE FIXAÇÃO:** Qualquer estrutura e elementos de fixação (elementos de fixação, conforme o caso) utilizados para fixar a Base de Braço Elevatório têm de cumprir os "Requisitos de Fixação" definidos na Tabela 1.
- 2.1 COMPATIBILIDADE DE COMPONENTES:** O equipamento da 3M destina-se a ser usado apenas com outros componentes e subsistemas aprovados pela 3M. As substituições efetuadas com componentes ou subsistemas não aprovados podem comprometer a compatibilidade do equipamento e podem afetar a segurança e fiabilidade de todo o sistema.
- 2.2 SISTEMA PESSOAL DE DETENÇÃO DE QUEDA:** Os Sistemas Pessoais de Proteção Anti-queda (PFAS) usados com o sistema devem cumprir as normas, códigos e requisitos da proteção anti-queda aplicáveis. O PFAS tem de utilizar um arnês de corpo inteiro e limitar a força de detenção até aos seguintes valores:

	Força de máxima paragem	Queda livre
Sistema pessoal de paragem de queda com cabos de segurança amortecedores de impacto	6 kN (1350 lb)	Consulte as instruções incluídas com o seu cabo de segurança ou SRD para saber as limitações de queda livre.
Sistema pessoal de paragem de queda com dispositivo autorretrátil (SRD)	6 kN (1350 lb)	

- 2.3 PERIGOS:** A utilização deste equipamento em áreas com riscos ambientais pode necessitar de precauções acrescidas a fim de evitar lesões no utilizador ou danos no equipamento. Consulte as instruções do mastro do braço elevatório 3M para conhecer os perigos específicos que podem afetar a utilização do sistema.

¹ **Pessoa competente:** Pessoa capaz de identificar riscos existentes e previsíveis nas proximidades ou condições de trabalho pouco higiénicas, prejudiciais ou perigosas para os funcionários, e que tem autorização para tomar medidas corretivas imediatas para os eliminar.

² **Pessoa qualificada:** Um indivíduo com um grau reconhecido ou certificado profissional e experiência alargada em Proteção contra quedas. Este indivíduo deverá estar apto a desenhar, analisar, avaliar e a fornecer especificações para Proteção contra quedas.

³ **Frequência de inspeções:** As condições de trabalho extremas (ambientes rigorosos, utilização prolongada, etc.) podem necessitar de aumentar a frequência das inspeções por pessoas competentes.

3.0 INSTALAÇÃO

3.1 PLANEAMENTO: Planeie o seu sistema de proteção antiqueda antes da instalação da Base de Braço Elevatório de Alta Capacidade (HC). Tenha em consideração todos os fatores que podem afetar a sua segurança antes, durante e após uma queda. Leve em consideração todos os requisitos definidos na Secção 2 e na Tabela 1 para determinar os elementos de fixação e localização corretos para montar a Base de Braço Elevatório HC na estrutura de ancoragem.

- **Ancoragem:** A estrutura de ancoragem onde está montada a Base de Braço Elevatório HC tem de cumprir os requisitos de Carga de Ancoragem especificada na Secção 2 e os requisitos de Carga de Momento e de Carga Vertical na Tabela 1.
- **Seleção de elementos de fixação:** A Figura 3 mostra as localizações dos orifícios de montagem na Base de Braço Elevatório HC. Selecione os elementos de fixação adequados para a estrutura de ancoragem e espessura de material (B). Os elementos de fixação têm de cumprir os requisitos de Resistência à Tração especificados na Tabela 1 e ser selecionados por uma Pessoa Competente.
- **Colocação da Base de Braço Elevatório HC:** A Figura 3 ilustra a colocação da Base de Braço Elevatório HC numa superfície horizontal. Compense a Base de Braço Elevatório HC relativamente a qualquer aresta da superfície de acordo com a distância de afastamento (A) recomendada pelo fabricante do elemento de fixação. Instale a Base de Braço Elevatório HC verticalmente, com uma tolerância de mais ou menos 1º relativamente ao plano vertical.

3.2 INSTALAR A BASE DE BRAÇO ELEVATÓRIO HC: A Figura 4 ilustra a instalação da Base de Braço Elevatório HC. Monte a Base de Braço Elevatório HC sobre o piso de uma estrutura de betão ou aço que cumpra os requisitos de resistência da Base de Braço Elevatório HC indicados na Tabela 1 e dos elementos de fixação selecionados:

1. Posicione a Base de Braço Elevatório HC ao alto na superfície horizontal, respeitando a distância de afastamento recomendada pelo fabricante do elemento de fixação relativamente a qualquer aresta. Marque e, em seguida, perfure todos os orifícios de montagem com a profundidade e diâmetros recomendados pelo fabricante do elemento de fixação.
2. Fixe a Base de Braço Elevatório HC à estrutura de ancoragem com os elementos de fixação selecionados, conforme as instruções do fabricante do elemento de fixação.
3. Após a instalação da Base de Braço Elevatório HC e antes de instalar o Braço Elevatório HC na Base de Braço Elevatório HC, inspecione a Base de Braço Elevatório HC de acordo com os pontos de inspeção da "Pessoa Competente" do "Registo de Inspeção e Manutenção". Se a inspeção revelar uma condição insegura ou defeituosa, retire a Base de Braço Elevatório HC de serviço, assinale de forma eficaz ou destrua para impedir uma utilização accidental e contacte a 3M relativamente à sua substituição.
4. Instale o Braço Elevatório HC na Base de Braço Elevatório HC de acordo com as instruções incluídas com o Braço Elevatório HC.

4.0 UTILIZAÇÃO

4.1 ANTES DE CADA UTILIZAÇÃO: Confirme que a sua área de trabalho e sistema pessoal de proteção antiqueda (PFAS) cumprem os critérios definidos na Secção 2 e que existe um Plano de Salvamento implementado. Inspeccione a Base de Braço Elevatório HC de acordo com os pontos de inspeção do "Utilizador" definidos no "Registo de Inspeção e Manutenção". Não utilize o sistema se a inspeção revelar uma condição perigosa ou defeituosa. Retire o sistema do serviço e destrua, ou contacte a 3M relativamente a substituição ou reparação.

5.0 INSPEÇÃO

5.1 FREQUÊNCIA DE INSPEÇÃO: A Base de Braço Elevatório HC tem de ser inspecionada nos intervalos definidos na Secção 1. Os procedimentos de inspeção estão descritos no "Registo de inspeções e manutenções". Inspeccione todos os outros componentes do sistema de proteção antiqueda de acordo com as frequências e procedimentos definidos nas instruções do respetivo fabricante.

5.2 DEFEITOS: Se a inspeção revelar condições perigosas ou defeituosas, retire a Base de Braço Elevatório HC de serviço imediatamente e contacte a 3M relativamente a substituição ou reparação. Não tente reparar o Sistema de detenção da queda. Encomende novas etiquetas para a Base de Braço Elevatório HC se as existentes estiverem defeituosas.

Apenas reparações autorizadas: Apenas a 3M ou terceiros com autorização escrita podem efetuar reparações neste equipamento.

5.3 VIDA ÚTIL DO PRODUTO: A vida funcional do sistema de detenção da queda é determinada pelas condições de trabalho e manutenção. Enquanto o produto passar os critérios de inspeção, poderá continuar a ser utilizado.

6.0 MANUTENÇÃO, REPARAÇÃO, ARMAZENAMENTO

6.1 LIMPEZA: Limpe periodicamente os componentes metálicos da Base de Braço Elevatório HC com uma escova suave, água morna e uma solução de sabão suave. Certifique-se de que as peças foram lavadas minuciosamente com água limpa.

6.2 REPARAÇÃO: Apenas a 3M ou terceiros com autorização escrita pela 3M podem efetuar reparações neste equipamento. Se a Base de Braço Elevatório HC tiver sido sujeita a forças de queda ou se a inspeção revelar condições perigosas ou defeituosas, retire o sistema de serviço e contacte a 3M relativamente a substituição ou reparação.

6.3 ARMAZENAMENTO E TRANSPORTE: Quando não estiver a ser utilizado, armazene e transporte a Base de Braço Elevatório HC e o equipamento de proteção anti-queda associado num ambiente limpo, seco e fresco, afastado da luz solar direta. Evite áreas onde possam existir vapores químicos. Inspeccione minuciosamente os componentes após armazenamento prolongado.

7.0 ETIQUETAS

A Figura 5 ilustra as etiquetas da Base de Braço Elevatório HC. As etiquetas devem ser substituídas se não forem completamente legíveis. As informações fornecidas em cada etiqueta são as seguintes:

	Ler todas as instruções.
1	Certificação de Normas AS/NZS
2	A) Compensação Máxima do Braço Elevatório B) Força de Detenção Máxima (MAF) do Sistema Pessoal de Proteção Antiquedas (PFAS) ≤ 6 kN (1350 lbs) C) Capacidade Máxima de Manuseamento de Material
3	A) Fabrico (Ano, Mês) B) Número de Modelo C) Número de Série

Tabela 3 – Registo de Inspeções e Manutenções

Data da inspeção:		Inspeccionado por:	
Componentes:	Inspeção: (Para obter mais informações acerca da <i>Frequência de inspeções</i> da unidade, consulte a secção 1)	Utilizador	Pessoa competente ¹
Base de Braço Elevatório de Alta Capacidade (HC) (Figura 2)	Inspeccione a Base de Braço Elevatório HC para verificar se existem fissuras, mossas ou deformações.	<input type="checkbox"/>	<input type="checkbox"/>
	Inspeccione toda a unidade para verificar se existe corrosão excessiva.	<input type="checkbox"/>	<input type="checkbox"/>
	Inspeccione o binário de aperto do elemento de fixação e volte a apertar se necessário, conforme definido pelas especificações do fabricante do elemento de fixação.	<input type="checkbox"/>	<input type="checkbox"/>
Etiquetas (Figura 5)	Confirme que todas as etiquetas estão bem fixadas e legíveis (consulte a secção "Etiquetas").	<input type="checkbox"/>	<input type="checkbox"/>
Sistema pessoal de paragem de queda e outros equipamentos	O equipamento adicional do sistema pessoal de proteção anti-queda (PFAS) (arnês, SRL, etc.) utilizado com a Base de Braço Elevatório HC deve ser instalado e inspeccionado de acordo com as instruções do fabricante.	<input type="checkbox"/>	<input type="checkbox"/>
Número(s) de série:		Data de aquisição:	
Número do modelo:		Data da primeira utilização:	
Ação corretiva/manutenção:		Aprovado por:	
		Data:	
Ação corretiva/manutenção:		Aprovado por:	
		Data:	
Ação corretiva/manutenção:		Aprovado por:	
		Data:	
Ação corretiva/manutenção:		Aprovado por:	
		Data:	
Ação corretiva/manutenção:		Aprovado por:	
		Data:	
Ação corretiva/manutenção:		Aprovado por:	
		Data:	
Ação corretiva/manutenção:		Aprovado por:	
		Data:	
Ação corretiva/manutenção:		Aprovado por:	
		Data:	
Ação corretiva/manutenção:		Aprovado por:	
		Data:	
Ação corretiva/manutenção:		Aprovado por:	
		Data:	
Ação corretiva/manutenção:		Aprovado por:	
		Data:	

¹ **Pessoa competente:** Pessoa capaz de identificar riscos existentes e previsíveis nas proximidades ou condições de trabalho pouco higiénicas, prejudiciais ou perigosas para os funcionários, e que tem autorização para tomar medidas corretivas imediatas para os eliminar.

ТЕХНИКА БЕЗОПАСНОСТИ

Перед использованием данного средства для входа в ограниченное пространство/защиты от падения втягивающего типа (SRD) пользователи должны изучить, понять и соблюдать все указания по технике безопасности, содержащиеся в данной инструкции. **НЕСОБЛЮДЕНИЕ ПРАВИЛ, УКАЗАННЫХ В ИНСТРУКЦИИ, МОЖЕТ ПРИВЕСТИ К СЕРЬЕЗНЫМ ТРАВМАМ ИЛИ СМЕРТИ.**

Эти инструкции должны быть предоставлены пользователю оборудования. Сохраните эту инструкцию для дальнейшего использования.

Предусмотренное использование:

Данное средство для входа в ограниченное пространство/защиты от падения втягивающего типа предназначено для использования в комплекте с персональной страховочной системой или в качестве системы спасения и эвакуации.

Любое другое использование, в том числе, помимо прочего, погрузочно-разгрузочные операции, мероприятия, связанные с досугом, связанная со спортом деятельность или другие виды деятельности, не описанные в Инструкциях по эксплуатации или Инструкциях по установке, не утверждено компанией 3M и может привести к серьезным травмам или летальному исходу.

Данное устройство предназначено для использования лицами, обученными правильному применению этого устройства на рабочем месте.



ВНИМАНИЕ

Это устройство входа в замкнутое пространство/спасательное устройство представляет собой часть персональной страховочной системы. Ожидается, что все пользователи будут полностью обучены безопасной установке и эксплуатации всей данной системы. **Неправильное использование данного устройства может привести к серьезным травмам или летальному исходу.** Для правильного подбора, эксплуатации, монтажа и технического обслуживания см. все Инструкции по эксплуатации и все рекомендации производителя, а также можете обратиться к своему руководителю или в службу технической поддержки компании 3M.

- **Что необходимо делать, чтобы снизить риски, связанные с входом в замкнутое пространство/работой со средствами защиты от падения втягивающего типа, которые, если их не избежать, могут привести к серьезным травмам или летальному исходу:**
 - Перед каждым использованием устройства проверяйте его как минимум раз в год и после любого случая падения. Выполняйте проверку в соответствии с инструкцией по эксплуатации данного продукта.
 - Если при проверке было выявлено, что какие-либо элементы находятся в неисправном состоянии, снимите устройство с эксплуатации и отремонтируйте или замените его в соответствии с Инструкцией по эксплуатации.
 - Любое устройство, подвергнутое тормозящим или ударным воздействиям при остановке падения, подлежат немедленному изъятию из эксплуатации. См. Инструкцию по эксплуатации или свяжитесь с компанией 3M Fall Protection.
 - Это устройство должно устанавливаться только в соответствии с инструкциями по установке или инструкциями по эксплуатации. Установка и использование, выходящие за рамки инструкции, должны быть утверждены в письменной форме компанией 3M Fall Protection.
 - Материал или конструкция, к которым прикреплено это устройство, должны выдерживать статические нагрузки, указанные для устройства в ориентациях, разрешенных в инструкциях по эксплуатации или в инструкциях по установке.
 - Не превышайте количество допустимых пользователей.
 - Никогда не работайте под подвешенным грузом или работником.
 - Соблюдайте осторожность при установке, использовании и перемещении этого устройства, поскольку движущиеся части могут создавать потенциальные точки защемления. См. Инструкцию по эксплуатации.
 - Убедитесь, что соблюдены надлежащие процедуры, касающиеся блокировки/отключения.
 - Никогда не подсоединяйтесь к системе до тех пор, пока она не будет правильно расположена, полностью собрана, отрегулирована и установлена. Не занимайтесь регулировкой системы в то время, когда пользователь подсоединен.
 - Подключайте подсистемы защиты от падения только к указанной точке крепления анкера на устройстве.
 - Перед сверлением или креплением убедитесь, что не произойдет контакта линий электропередачи, газопроводов или других важных встроенных систем со сверлом или устройством.
 - Убедитесь в том, что системы/подсистемы защиты от падения, собранные из компонентов, изготовленных разными производителями, совместимы друг с другом и соответствуют требованиям действующих стандартов, включая ANSI Z359 или другим действующим нормам, стандартам или требованиям к системам защиты от падения. Перед использованием данных систем всегда консультируйтесь с компетентным или квалифицированным специалистом.
- **Что необходимо делать, чтобы снизить риски, связанные с работой на высоте, которые, если их не избежать, могут привести к серьезным травмам или летальному исходу:**
 - Убедитесь, что ваше здоровье и физическое состояние позволяет безопасно выдерживать всю нагрузку, связанную с работой на высоте. Проконсультируйтесь со своим врачом, если у вас есть какие-либо вопросы относительно вашей способности использовать данное оборудование.
 - Никогда не превышайте допустимую нагрузку своего оборудования для предотвращения падения.
 - Никогда не превышайте максимальное расстояние свободного падения своего оборудования для предотвращения падения.
 - Не используйте какое-либо оборудование для предотвращения падения, которое не прошло осмотр перед использованием или другие плановые проверки, или если у вас есть сомнения по поводу использования или пригодности этого оборудования для конкретного варианта применения. При наличии каких-либо вопросов, обращайтесь в службу технических услуг компании 3M.
 - Некоторые сочетания компонентов и подсистем могут препятствовать нормальной работе снаряжения. Используйте только совместимые соединения. Перед использованием этого оборудования вместе с компонентами или подсистемами, не описанными в данной инструкции пользователя, обращайтесь за консультацией в компанию 3M.
 - Соблюдайте дополнительные меры предосторожности при работе с движущимися механизмами (например, верхний силовой привод буровых вышек), при опасности поражения электрическим током, при экстремальных температурах, в присутствии опасных химических веществ, взрывчатых или токсичных газов, при острых краях или при выполнении работ под материалами, расположенными над головой, которые могут упасть на вас или на ваше оборудование для предотвращения падения.
 - Использование оборудования, в котором применяется электрическая дуга, или оборудования для горячих работ при работе в условиях высоких температур.
 - Избегайте поверхностей и предметов, которые могут нанести вред пользователю или оборудованию.
 - Убедитесь в наличии достаточного безопасного расстояния опускания при работе на высоте.
 - Никогда не модифицируйте и не вносите изменения в свое оборудование для защиты от падения. Только компания 3M или организации, имеющие письменное разрешение от компании 3M, могут производить ремонт этого оборудования.
 - Перед использованием оборудования для защиты от падения, убедитесь в наличии плана спасения, который позволяет быстро организовать спасательные работы в случае падения.
 - Если происходит падение, то немедленно организуйте врачебную помощь упавшему работнику.
 - Для страховки от падения страховочные пояса использовать не следует. Используйте только страховочную привязь, охватывающую туловище.
 - Для снижения опасности падения с размахом работайте непосредственно под точкой крепления или как можно ближе к ней.
 - Если это устройство используется с целью обучения, то необходимо использовать вторичную систему защиты от падения таким образом, чтобы не подвергать стажера непредусмотренной опасности падения.
 - Всегда носите соответствующие средства индивидуальной защиты при установке, эксплуатации или проверке данного устройства/данной системы.

Перед установкой и использованием запишите идентификационную информацию об изделии, указанную на идентификационной этикетке, в журнал проверки и обслуживания (таблица 2) на обратной стороне этого руководства.

ОПИСАНИЕ ИЗДЕЛИЯ.

На рисунке 1 изображены основания наклонных опор большой грузоподъемности 3М™ DBI-SALA® с напольным креплением для входа в ограниченное пространство / проведения спасательных работ. Основания наклонных опор большой грузоподъемности (БГ) прикрепляются к полу бетонных или стальных конструкций и в них вставляется мачта совместимых наклонных опор с изменяемым смещением для входа в ограниченное пространство / проведения спасательных работ 3М DBI-SALA.

На рисунке 2 показаны элементы основания наклонной опоры (БГ) с креплением к полу, указанные в таблице 1. Основание наклонной опоры БГ с креплением к полу состоит из муфты наклонной опоры (А) с прикрепленным установочным основанием для монтажа основания наклонной опоры БГ на полу. Вкладыш (В) внутри муфты наклонной опоры обеспечивает свободное вращение наклонной опоры внутри муфты.

Таблица 1. Технические условия

Характеристики основания наклонной опоры БГ:			
Размеры	Размеры основания наклонной опоры БГ показаны на рис. 1		
Вес основания наклонной опоры БГ	15,6 кг (34,4 фунта)		
Совместимость	Основания наклонных опор БГ, описанные в данной инструкции, совместимы с системами наклонных опор большой грузоподъемности (БГ) 3М™ DBI-SALA® с коротким и большим вылетом стрелы.		
Технические характеристики элементов:			
Обозначения на рис. 2	Элемент	Материалы	Покрытие:
Ⓐ	Муфта наклонной опоры	8000095: Углеродистая сталь 8000096: Нержавеющая сталь	Сталь горячего цинкования Дробеструйная обработка
Ⓑ	Вкладыш	Полиэтилен высокой плотности	
Минимальные требования к монтажу:			
Прочность на выдергивание крепежного изделия (рекомендуется М20)		35,59 кН (8000 фунтов)	
Моментная нагрузка на конструкцию		15,41 кН*м (136,400 дюйм-фунтов)	
Вертикальная нагрузка на конструкцию		13,79 кН (3100 фунтов)	
<input checked="" type="checkbox"/> Проверку устойчивости конструкции и ее установку должно проводить квалифицированное лицо ¹ .			
Максимальный вес:			
грузоподъемность материала		340 кг (750 фунтов)	

¹ **Квалифицированное лицо** — сотрудник, имеющей признанную квалификацию или профессиональный диплом, а также обширный опыт в сфере защиты от падения. Такой сотрудник должен уметь конструировать, проводить анализ и оценку, а также определять технические характеристики систем защиты от падения с высоты.

1.0 ПРИМЕНЕНИЕ ИЗДЕЛИЯ

- 1.1 НАЗНАЧЕНИЕ.** Основания наклонной опоры представляют собой специально разработанные точки крепления для совместимых систем наклонных опор ЗМ. Инструкции по использованию системы и принципу ее работы см. в соответствующей инструкции по эксплуатации системы наклонной опоры.
- 1.2 СТАНДАРТЫ.** Это основание наклонной опоры соответствует требованиям государственных или региональных стандартов, перечисленных на обложке этой инструкции. При перепродаже оборудования за пределы страны его производства посредник должен предоставить данные инструкции на языке страны, в которой будет использоваться оборудование.
- 1.3 УСТАНОВКА И НАДЗОР:** Установка основания наклонной опоры должна проводиться под надзором компетентного лица¹. Квалифицированное лицо² должно удостовериться в том, что установленная конструкция соответствует местным и государственным нормативам. Квалифицированное лицо должно рекомендовать подходящие крепежные изделия и обеспечить соответствующее размещение основания наклонной опоры. Эксплуатация наклонной опоры и средств защиты от падения с высоты должна осуществляться под надзором компетентного лица.
- 1.4 ДОКУМЕНТАЦИЯ ПО УСТАНОВКЕ НА ОБЪЕКТЕ.** После сборки и установки оснований наклонных опор установщик должен подготовить документацию по установке в соответствии с информационными требованиями EN795, Приложение А, и передать ее представителю, назначенному пользователем. Документацию по установке необходимо хранить на месте проведения работ в целях последующей проверки.
- 1.5 ОБУЧЕНИЕ.** К монтажу и эксплуатации данного оборудования допускаются лица, прошедшие соответствующее обучение. Данное руководство можно использовать как часть программы обучения персонала и/или в рамках местных нормативов. Лица, осуществляющие эксплуатацию и монтаж данного снаряжения, обязаны изучить настоящую инструкцию, пройти соответствующее обучение правилам эксплуатации данного снаряжения и ухода за ним и знать рабочие характеристики, пределы применения и последствия ненадлежащего использования данного снаряжения.
- 1.6 ПЛАН СПАСЕНИЯ.** Работодатель, использующий наклонную опору и подсоединенные средства защиты от падения с высоты, должен иметь план спасения и средства для проведения спасательных операций; кроме того, он должен сообщить об этом плане пользователям. Рекомендуется содержать на рабочей площадке подготовленную спасательную команду. Спасательная команда должна обладать всеми необходимыми навыками и оборудованием для успешного проведения спасательных работ. Для поддержания должной квалификации спасателей следует регулярно проводить обучение.
- 1.7 ПЕРИОДИЧНОСТЬ ПРОВЕРКИ.** Пользователь обязан осмотреть основание наклонной опоры непосредственно перед использованием. Кроме этого, другое компетентное лицо обязано проводить проверку системы не реже одного раза в год.³ Порядок проверки изложен в документе «Журнал проверки и обслуживания». Результаты проверки снаряжения компетентным лицом заносятся в «Журнал проверки и технического обслуживания».

2.0 ТРЕБОВАНИЕ К СИСТЕМЕ

- 2.1 АНКЕРЫ И КРЕПЕЖНЫЕ ИЗДЕЛИЯ.** Любые конструкции и крепежные изделия (если применяются), используемые для прикрепления основания наклонной опоры, должны соответствовать «Требованиям к установке», указанным в таблице 1.
- 2.1 СОВМЕСТИМОСТЬ КОМПОНЕНТОВ.** Оборудование ЗМ предназначено только для использования с компонентами и вспомогательными системами, утвержденными компанией ЗМ. Замены с использованием непроверенных компонентов или подсистем могут подвергать риску совместимость оборудования и влиять на безопасность и надежность системы в целом.
- 2.2 ИНДИВИДУАЛЬНАЯ СТРАХОВОЧНАЯ СИСТЕМА.** Индивидуальные страховочные системы (ИСС), используемые вместе с данной системой, должны отвечать действующим нормам, стандартам или требованиям к системам защиты от падения с высоты. В ИСС необходимо использовать страховочную привязь со следующими предельными значениями усилия торможения:

	Максимальное усилие торможения	Свободное падение
ИСС с амортизирующим стропом	6 кН (1350 фунтов)	Предельные значения для свободного падения указаны в инструкциях, прилагаемых к вашему стропу или СЗВТ.
ИСС со средством защиты втягивающего типа (СЗВТ)	6 кН (1350 фунтов)	

- 2.3 ОПАСНЫЕ УСЛОВИЯ.** При использовании данного снаряжения в присутствии вредных факторов окружающей среды следует принять дополнительные меры предосторожности во избежание производственного травматизма и порчи снаряжения. Описание опасных условий, которые могут повлиять на эксплуатацию системы, см. в инструкции по эксплуатации наклонной мачты ЗМ.

¹ **Компетентное лицо** — лицо, способное определить существующие или прогнозируемые риски в среде или рабочих условиях, не соответствующих санитарным нормам или представляющих опасность для рабочих, и обладающее полномочиями для принятия быстрых корректирующих мер по устранению этих рисков.

² **Квалифицированное лицо** — сотрудник, имеющей признанную квалификацию или профессиональный диплом, а также обширный опыт в сфере защиты от падения. Такой сотрудник должен уметь конструировать, проводить анализ и оценку, а также определять технические характеристики систем защиты от падения.

³ **Периодичность проверки.** При экстремальных условиях эксплуатации (суровые климатические условия, длительное использование и т. п.) могут потребоваться более частые проведения проверок компетентным лицом.

3.0 УСТАНОВКА

- 3.1 ПЛАНИРОВАНИЕ:** Планируйте свою систему защиты от падения с высоты до установки основания наклонной опоры большой грузоподъемности (БГ). Учитывайте факторы, которые могут влиять на безопасность до падения, во время падения и после падения. Примите во внимание все требования, определенные в разделе 2 и таблице 1, для выбора подходящих крепежных изделий и их размещения для монтажа основания наклонной опоры БГ на конструкции анкерного крепления.
- **Анкерное крепление:** Конструкция анкерного крепления, на которой производится монтаж основания наклонной опоры БГ, должна соответствовать требованиям к нагрузке на анкерное крепление, указанным в разделе 2, и требованиям к моментной нагрузке и вертикальной нагрузке, приведенным в таблице 1.
 - **Выбор крепежных изделий:** На рисунке 3 показана схема расположения монтажных отверстий в основании наклонной опоры БГ. Выбранные крепежные изделия должны соответствовать конструкции анкерного крепления и толщине материала (В). Крепежные изделия должны подбираться компетентным лицом, они должны соответствовать требованиям к прочности на выдергивание и прочности на срез или сдвиг, указанным в таблице 1.
 - **Размещение основания наклонной опоры БГ:** На рисунке 3 изображено размещение основания наклонной опоры БГ на горизонтальной поверхности. Сместите основание наклонной опоры БГ от любого края поверхности на расстояние от точки крепления (А), рекомендованное производителем крепежных изделий. Установите основание наклонной опоры БГ вертикально с допуском плюс/минус 1° от вертикали.
- 3.2 УСТАНОВКА ОСНОВАНИЯ НАКЛОННОЙ ОПОРЫ БГ:** Установка основания наклонной опоры БГ показана на рисунке 4. Установите основание наклонной опоры БГ на полу бетонной или стальной конструкции в соответствии с требованиями к прочности основания наклонной опоры БГ (см. таблицу 1) и выбранных крепежных изделий:
1. Установите основание наклонной опоры БГ в вертикальном положении на горизонтальной поверхности, соблюдая расстояние от точки крепления до любого края, рекомендованное производителем крепежных изделий. Пометьте и просверлите все монтажные отверстия на глубину и диаметр, предусмотренные в документации производителя крепежных изделий.
 2. Прикрепите основание наклонной опоры БГ к конструкции анкерного крепления с помощью выбранных крепежных изделий согласно указаниям в инструкциях производителя крепежных изделий.
 3. После установки основания наклонной опоры БГ и до проведения монтажа наклонной опоры БГ в ее основании, проверьте основание наклонной опоры БГ в точках проверки из раздела «Компетентное лицо», которые определены в «Журнале проверки и обслуживания». Если при проверке было выявлено небезопасное или неисправное состояние, немедленно снимите основание наклонной опоры БГ с эксплуатации, пометьте его надлежащим образом или утилизируйте во избежание случайного использования, и свяжитесь с компанией ЗМ по вопросу замены.
 4. Установку наклонной опоры БГ в ее основании необходимо выполнять согласно инструкциям, прилагаемым к данному устройству.

4.0 ЭКСПЛУАТАЦИЯ

- 4.1 ПЕРЕД КАЖДЫМ ИСПОЛЬЗОВАНИЕМ:** Убедитесь, что ваше рабочее место и индивидуальная страховочная система (ИСС) отвечают всем критериям, указанным в разделе 2 и в действующем официальном плане спасения. Проверьте основание наклонной опоры БГ в соответствии с точками проверки из раздела «Пользователь», которые определены в документе «Журнал проверки и обслуживания». Не используйте систему, если при осмотре обнаружено ее небезопасное или дефектное состояние. Выведите систему из эксплуатации и обратитесь в компанию ЗМ по поводу замены или ремонта.

5.0 ПРОВЕРКА

- 5.1 ПЕРИОДИЧНОСТЬ ПРОВЕРКИ:** Периодичность проверки основания наклонной опоры БГ указана в разделе 1. Порядок проверки изложен в документе «Журнал проверки и обслуживания». Периодичность и порядок проверки всех остальных элементов системы защиты от падения с высоты регламентируется инструкциями изготовителей этих элементов.
- 5.2 ДЕФЕКТЫ:** Если в ходе проверки выявлено небезопасное или неисправное состояние, то немедленно снимите основание наклонной опоры БГ с эксплуатации и обратитесь в компанию ЗМ по поводу замены или ремонта. Не пытайтесь отремонтировать систему предотвращения падений самостоятельно. Закажите новые этикетки для основания наклонной опоры БГ в случае обнаружения дефектов на имеющихся этикетках.

Только санкционированный ремонт. РЕМОНТ ЭТОГО ОБОРУДОВАНИЯ МОГУТ ОСУЩЕСТВЛЯТЬ только компания ЗМ или организации, имеющие письменное разрешение.

- 5.3 СРОК СЛУЖБЫ:** Срок службы страховочной системы зависит от условий эксплуатации и качества технического обслуживания. Изделия могут находиться в эксплуатации до тех пор, пока они соответствуют требованиям контроля.

6.0 ТЕХНИЧЕСКОЕ ОБСЛУЖИВАНИЕ, РЕМОНТ И ХРАНЕНИЕ

- 6.1 ОЧИСТКА:** Металлические компоненты основания наклонной опоры БГ следует периодически очищать при помощи щетки с мягкой щетиной, теплой воды и слабого мыльного раствора. Затем все элементы следует ополоснуть чистой водой.
- 6.2 РЕМОНТ:** Ремонт этого оборудования могут осуществлять только компания ЗМ или организации, имеющие письменное разрешение от ЗМ. Следует изъять из эксплуатации основание наклонной опоры БГ, подвергшееся воздействию сил, возникающих в процессе прекращения падения, а также при выявлении дефектов либо признания его небезопасным, и обратиться в компанию ЗМ по вопросу замены или ремонта.
- 6.3 ХРАНЕНИЕ И ТРАНСПОРТИРОВКА:** Неиспользуемое основание наклонной опоры БГ и соответствующие средства защиты от падения с высоты (если применимо) следует хранить и транспортировать в прохладных, сухих и чистых условиях, обеспечивающих защиту от прямых солнечных лучей. Избегайте помещений, в атмосфере которых могут присутствовать пары химических веществ. Компоненты, находившиеся на длительном хранении, подлежат тщательной проверке.

7.0 ЭТИКЕТКИ

На рисунке 5 показаны этикетки, используемые на основании наклонной опоры БГ. Этикетки необходимо заменить, если текст на них не совсем разборчивый. Содержание всех этикеток приведено ниже.

	Прочитайте все инструкции.
1	Сертификация по стандартам AS/NZS
2	А) Максимальное смещение наклонной опоры В) Индивидуальная страховочная система (ИСС) Максимальное усилие торможения (МУТ) ≤ 6 кН (1350 фунтов) С) Максимальная грузоподъемность при выполнении погрузочно-разгрузочных работ
3	А) Дата изготовления (год, месяц) В) Номер модели С) Серийный номер

Таблица 3. Журнал проверки и обслуживания

Дата проведения проверки:		Проверку выполнил:	
Элементы:	Проверка: (см. раздел 1 «Периодичность проверки»)	Пользователь	Компетентное лицо ¹
Основание наклонной опоры большой грузоподъемности (БГ) (Рисунок 2)	Осмотрите основание наклонной опоры БГ на наличие трещин, вмятин или деформаций.	<input type="checkbox"/>	<input type="checkbox"/>
	Осмотрите все устройство на предмет чрезмерной коррозии.	<input type="checkbox"/>	<input type="checkbox"/>
	Проверьте крутящий момент крепежных изделий, при необходимости подтяните согласно значениям, заданным производителем крепежных изделий.	<input type="checkbox"/>	<input type="checkbox"/>
Этикетки (рис. 5)	Убедитесь, что все этикетки хорошо приклеены и текст на них разборчивый (см. раздел «Этикетки»).	<input type="checkbox"/>	<input type="checkbox"/>
ИСС и прочее оборудование	Дополнительное оборудование для индивидуальной страховочной системы (ИСС) (привязь, СЗВТ и т. д.), которое используется с основанием наклонной опоры БГ, необходимо установить и проверить в соответствии с инструкциями изготовителя.	<input type="checkbox"/>	<input type="checkbox"/>

Серийный номер(а):	Дата покупки:
Номер модели:	Дата первого использования:
Устранение неисправности / техническое обслуживание:	Утвердил:
	Дата:
Устранение неисправности / техническое обслуживание:	Утвердил:
	Дата:
Устранение неисправности / техническое обслуживание:	Утвердил:
	Дата:
Устранение неисправности / техническое обслуживание:	Утвердил:
	Дата:
Устранение неисправности / техническое обслуживание:	Утвердил:
	Дата:
Устранение неисправности / техническое обслуживание:	Утвердил:
	Дата:
Устранение неисправности / техническое обслуживание:	Утвердил:
	Дата:
Устранение неисправности / техническое обслуживание:	Утвердил:
	Дата:
Устранение неисправности / техническое обслуживание:	Утвердил:
	Дата:
Устранение неисправности / техническое обслуживание:	Утвердил:
	Дата:
Устранение неисправности / техническое обслуживание:	Утвердил:
	Дата:
Устранение неисправности / техническое обслуживание:	Утвердил:
	Дата:
Устранение неисправности / техническое обслуживание:	Утвердил:
	Дата:
Устранение неисправности / техническое обслуживание:	Утвердил:
	Дата:
Устранение неисправности / техническое обслуживание:	Утвердил:
	Дата:
Устранение неисправности / техническое обслуживание:	Утвердил:
	Дата:

1 Компетентное лицо — лицо, способное определить существующие или прогнозируемые риски в среде или рабочих условиях, не соответствующих санитарным нормам или представляющих опасность для рабочих, и обладающее полномочиями для принятия быстрых корректирующих мер по устранению этих рисков.

VARNOSTNE INFORMACIJE

Preden uporabite to napravo za vhod v utesnjene prostore/reševanje iz utesnenih prostorov (Confined Space Entry/Rescue Device), prosimo, da preberete, razumete prebrano in upoštevate vse varnostne informacije, ki jih vsebuje ta priročnik. NEUPOŠTEVANJE LAHKO POVZROČI HUDE TELESNE POŠKODBE ALI SMRT.

Navodila je treba posredovati uporabniku opreme. Te informacije vedno hranite na priročnem mestu.

Predvidena uporaba:

Ta naprava za vhod v utesnjene prostore/reševanje iz utesnenih prostorov je namenjena za uporabo kot sestavni del celotnega sistema za zaščito pri padcu in reševanje oseb.

Podjetje 3M ne odobrava uporabe za katere koli druge namene, kar med ostalimi vključuje neodobreno prenašanje materialov, rekreativne ali športne dejavnosti oziroma druge dejavnosti, ki niso opisane v Navodilih za uporabnike ali Navodilih za namestitvev – neupoštevanje navedene predvidene uporabe lahko povzroči hude telesne poškodbe ali smrt!

To napravo sme uporabljati samo usposobljen uporabnik pri izvajanju del na delovnem mestu.

OPOZORILO

Ta naprava za vhod v utesnjene prostore/reševanje iz utesnenih prostorov je del sistema za zaščito pri padcu in reševanje oseb. Pričakuje se, da so vsi uporabniki podrobno seznanjeni in usposobljeni za varno namestitvev in delovanje celotnega sistema. **Nepravilna uporaba te naprave lahko povzroči hude telesne poškodbe ali smrt.** Za pravilno izbiro, delovanje, namestitvev, vzdrževanje in servisiranje glejte ta Navodila za uporabo izdelka in vsa priporočila proizvajalca, se posvetujte z nadrejenim ali se obrnite na Tehnične storitve podjetja 3M.

- **Da bi se izognili povzročitvi hude telesne poškodbe ali smrti pri delu z napravo za vhod v utesnjene prostore/reševanje iz utesnenih prostorov, morate upoštevati pravila za zmanjševanje tveganj, ki zahtevajo naslednje:**
 - Napravo preglejte pred vsako uporabo, najmanj pa enkrat letno in po vsakem dogodku, ki je sprožil delovanje naprave za preprečitev padca. Pri pregledu naprave vedno sledite Navodilom za uporabnike.
 - Če pri pregledu stanja naprave ugotovijo, da ni varna ali da je pomanjkljiva, jo umaknite iz uporabe in jo popravite ali zamenjajte, odvisno od zahtev v Navodilih za uporabnike.
 - Vsako napravo, ki je bila podvržena sili ob zadrževanju padca ali udarni sili, je treba nemudoma izločiti iz uporabe in uničiti. Glejte Navodila za podjetje 3M Fall Protection.
 - Napravo je treba namestiti natanko tako, kot je podrobneje opisano v Navodilih za namestitvev ali Navodilih za uporabnike. Za namestitvev in načine uporabe, ki niso navedeni v navodilih, morate pridobiti pisno odobritev podjetja 3M Fall Protection.
 - Podlaga ali konstrukcija, na katero je naprava pritrjena, imeti mora zadostno trdnost, da zdrži statične obremenitve, ki so za dovoljene usmeritve pritrjenih trakov/vrvi navedene v Navodilih za uporabnike ali Navodilih za namestitvev v oddelku za specifikacije naprave.
 - Ne smete preseči števila dopustnih uporabnikov.
 - Nikoli ne smete delati pod visečim tovorom ali delavcem pri delu na višini.
 - Bodite previdni pri nameščanju, uporabi ali premikanju delov naprave, ker vas drseči deli naprave lahko stisnejo. Glejte Navodila za uporabnike.
 - Zagotovite pravilno uporabo opreme za začasno zaustavitev naprave (npr. ločilno stikalo)/opreme za označitev, da ne smete vklopiti napajanja, ker se izvaja pregled ali servisiranje naprave (oznaka se postavi na opremo za izklop energetskega napajanja za napravo), pri tem pa morate slediti ustreznim postopkom.
 - Uporabnik ne sme nikoli uporabljati sistema, ki ni postavljen v ustrezen položaj, v celoti sestavljen, nastavljen za svoj namen in montiran. Ko je uporabnik pritrjen na sistem, ne smete spreminjati nastavitev sistema.
 - Pod sisteme za zaščito pred padcem morate povezati izključno na označene sidrne priključne točke na napravi.
 - Pred vrtnjem ali pritrjevanjem zagotovite, da sveder ali naprava ne bosta prišla v stik z električnimi vodi, plinovodi ali drugimi nevarnimi vgrajenimi sistemi.
 - Za sisteme/podsisteme za zaščito pred padcem, ki so sestavljeni iz komponent različnih izdelovalcev, zagotovite, da so vse komponente med sabo združljive in da izpolnjujejo zahteve ustreznih standardov, vključno s standardom ANSI Z359 ali z drugimi ustreznimi predpisi, standardi ali zahtevami v zvezi z zaščito pred padcem. Pred uporabo teh sistemov se vedno posvetujte s pristojno ali kvalificirano osebo.
- **Da bi se izognili povzročitvi hude telesne poškodbe ali smrti pri delu na višini, morate upoštevati pravila za zmanjševanje tveganj, ki zahtevajo naslednje:**
 - Zagotovite, da vam zdravje in fizična pripravljenost dovoljujeta, da varno delate in držite vse sile, ki ste jim izpostavljeni pri delu na višini. Če ste v dvomih glede svoje sposobnosti, da uporabljate to opremo, se posvetujte s svojim zdravnikom.
 - Nikoli ne smete preseči dopustne nosilnosti svoje opreme za zaščito pred padcem.
 - Nikoli ne smete preseči maksimalne razdalje prostega padca, ki je določena za vašo opremo za zaščito pred padcem.
 - Ne smete uporabiti opreme, za katero je bilo pri strokovnem pregledu pred uporabo ali pri drugem pregledu v okviru načrtovanih vzdrževalnih del ugotovljeno, da ne izpolnjuje pogojev za varno delo, ali če menite, da vaša oprema ne ustreza pogojem vašega delovnega mesta. Za vsa vprašanja se obrnite na Tehnične storitve podjetja 3M.
 - Kombinacije nekaterih podsistemov in sestavnih delov lahko ovirajo delovanje opreme. Uporabljajte samo združljive priključke. Pred uporabo opreme v kombinaciji s sestavnimi deli ali podsistemi, ki niso opisani v Navodilih za uporabnike, se posvetujte s podjetjem 3M.
 - Upoštevajte dodatne varnostne ukrepe, ko delate v bližini strojev za zemeljska dela (npr. zgornji pogon oljne ploščadi), visokonapetostnih električnih vodnikov, visoke temperature, nevarnih kemikalij, eksplozivnih ali strupenih plinov, ostrih robov, ali na deloviščih, na katerih se izvajajo dela na višini z materiali, ki lahko padejo na vas ali vašo opremo za zaščito pred padcem.
 - Ko delate v okoljih z visoko toploto, uporabljajte naprave za zaščito pred prebojnim vžigom ali naprave za zaščito pri varjenju, rezanju ali odprtem plamenu.
 - Izogibajte se površinam in predmetom, ki lahko poškodujejo uporabnika ali opremo.
 - Pri delu na višini zagotovite ustrezen prazen prostor na poti padca.
 - Svoje opreme za zaščito pred padcem nikoli ne smete spreminjati ali predelati. Popravila te opreme lahko izvaja samo podjetje 3M ali oseba, ki je od podjetja 3M pridobila pisno pooblastilo.
 - Pred uporabo opreme za zaščito pred padcem preverite, ali je izdelan načrt reševanja pri morebitnem padcu, ki zagotavlja takojšnje reševanje, če se zgodi nesreča.
 - Če se zgodi nesreča s padcem, nemudoma poiščite zdravniško pomoč za ponesrečenega delavca.
 - Za zaustavitev padca ne smete uporabiti jermena, nameščenega samo okrog pasu. Uporabljajte samo varovalno-pozicijski pas za celotno telo.
 - Nevarnost padcev z nihanjem lahko zmanjšate tako, da delate neposredno pod sidrno točko.
 - Ko uporabljate to napravo pri usposabljanju delavca, morate uporabiti sekundarno zaščito pred padcem na način, ki delavca, ki se še uči, ne bo izpostavil neželene padca.
 - Vedno si nadenite osebno zaščitno opremo, ko nameščate, uporabljate, ali pregledujete napravo/sistem.

Pred namestitvijo in uporabo te opreme si z ID-nalepke v dnevnik za preglede in vzdrževanje (Preglednica 2), ki je na koncu tega priročnika, prepisite identifikacijske podatke izdelka.

OPIS IZDELKA:

Slika 1 prikazuje talna podnožja dvižne roke z veliko nosilnostjo za vstop v utesnjene prostore/reševanje 3M™ DBI-SALA®. Talna podnožja dvižne roke z veliko nosilnostjo (HC) se pritrdijo na tla betonske ali jeklene konstrukcije in sprejmejo drog združljivih dvižnih rok s spremenljivim odmikom za vstop v utesnjene prostore/reševanje 3M DBI-SALA.

Slika 2 prikazuje sestavne dele talnega podnožja dvižne roke HC, navedene v Preglednici 1. Talno podnožje dvižne roke visoke nosilnosti (HC) je sestavljeno iz objemke dvižne roke (A) s pritrjeno montažno ploščo za pritrnitev podnožja dvižne roke visoke nosilnosti (HC) na tla. Podloga (B) znotraj objemke dvižne roke omogoča prosto vrtenje dvižne roke v ujemajoči objemki.

Preglednica 1 – specifikacije

Specifikacije podnožja dvižne roke visoke nosilnosti (HC):			
Mere	Za mere podnožja dvižne roke visoke nosilnosti (HC) glejte sliko 1		
Teža podnožja dvižne roke visoke nosilnosti (HC)	15,6 kg (34,4 funta)		
Združljivost	Podnožja dvižne roke, obravnavana v tem navodilu, so združljiva s sistemi dvižne roke za kratek in dolg doseg z veliko nosilnostjo (HC) 3M™ DBI-SALA®.		
Specifikacije sestavnih delov:			
Slika 2 Referenca	Sestavni del	Materiali	Končna obdelava:
Ⓐ	Objemka dvižne roke	8000095: Ogljikovo jeklo	Vroče cinkano
		8000096: Nerjaveče jeklo	Čiščeno z jeklenim zdrobom
Ⓑ	Vložek	Polietilen velike gostote	
Minimalne zahteve za montažo:			
Izvlačna sila na pritrtilni element (priporočen M20)		35,59 kN (8000 funtov)	
Momentna obtežba, ki deluje na konstrukcijo		15,41 kN*m (136.400 palec*funtov)	
Vertikalna obtežba, ki deluje na konstrukcijo		13,79 kN (3.100 funtov)	
<input checked="" type="checkbox"/> Validacijo odpornosti konstrukcije in strokovnost izvedbe montaže mora opraviti kvalificirana oseba ¹ .			
Nosilnost:			
Nosilnost pri ravnanju z materiali		340 kg (750 funtov)	

1 Kvalificirana oseba: Posameznik, ki ima priznano stopnjo izobrazbe ali poklicno spričevalo in veliko izkušenj na področju zaščite pred padcem. Ta posameznik mora biti sposoben načrtovati, analizirati, ocenjevati in izdelovati specifikacije na področju zaščite pred padcem.

1.0 UPORABA IZDELKA

- 1.1 NAMEN:** Podnožja opornika vključujejo montažne točke za pritrnitev združljivih opornih sistemov 3M. Za uporabo in vrsto delovnih operacij opornega sistema glejte ustrezna navodila za oporni sistem.
- 1.2 STANDARDI:** To podnožje opornika je v skladu z državnimi ali regijskimi standardi, ki so navedeni na prvi strani teh navodil. Pri preprodaji tega izdelka zunaj prvotne namembne države mora preprodajalec zagotoviti prevod teh navodil v jezik države, v kateri se bo izdelek uporabljal.
- 1.3 MONTAŽA IN NADZOR:** Montažo podnožja opornika mora nadzorovati pristojna oseba¹. Kvalificirana oseba² mora preveriti, ali montaža konstrukcije izpolnjuje lokalne in zvezne/državne predpise. Kvalificirana oseba mora priporočiti ustrezne pritrdilne elemente in pravilno postavitvev podnožja opornika. Pristojna oseba mora opravljati nadzor nad potekom uporabe opornika in pritrjene opreme za zaščito pred padcem.
- 1.4 DOKUMENTACIJA O IZVEDENIH DELIH:** Ko sta sestavljanje in montaža podnožij opornika končana, mora monter izdelati montažno dokumentacijo, ki izpolnjuje informativne zahteve standardov EN 795, Priloga A, in jo izročiti pooblaščenemu zastopniku uporabnika. Montažna dokumentacija se mora hraniti na kraju izvajanja del za poznejši pregled.
- 1.5 USPOSABLJANJE:** To opremo morajo namestiti in jo lahko uporabljajo samo osebe, ki so usposobljene za pravilno namestitvev in uporabo opreme. Ta priročnik se lahko uporabi kot sestavni del programa za usposabljanje zaposlenih in/ali regijskih predpisov. Uporabniki in monterji te opreme so odgovorni za seznanitev s temi navodili in za ustrezno usposabljanje, ki jim zagotavlja pravilno skrb za to opremo in njeno pravilno uporabo; poleg tega so odgovorni za seznanitev z delovnimi značilnostmi, omejitvami uporabe in posledicami nepravilne uporabe te opreme.
- 1.6 NAČRT REŠEVANJA:** Pri uporabi opornika in s tem povezane opreme za zaščito pred padcem mora imeti delodajalec pripravljen načrt reševanja in pripravljena, hitro dostopna sredstva za izvajanje tega načrta in njegovo posredovanje uporabnikom. Priporoča se zagotavljanje usposobljene reševalne ekipe na kraju izvajanja del. Članom reševalne ekipe je treba zagotoviti opremo in tehnike za izvedbo uspešnega reševanja. Usposabljanje je treba izvajati periodično za zagotavljanje strokovnosti in spretnosti pri reševanju.
- 1.7 POGOSTOST PREGLEDOV:** Uporabnik mora podnožje opornika pregledati pred vsako uporabo; poleg tega mora pristojna oseba, ki ni uporabnik, v intervalih, ki ne smejo biti daljši od enega leta, opraviti dodatni pregled.³ Postopki pregledov so opisani v »Dnevniku pregledov in vzdrževanja«. Rezultati vsakega pregleda, ki ga opravi pristojna oseba, morajo biti vpisani v kopijah »Dnevnika pregledov in vzdrževanja«.

2.0 SISTEMSKE ZAHTEVE

- 2.1 SIDRANJE IN PRITRDILNI ELEMENTI:** Katera koli konstrukcija in pritrdilni elementi (pritrdilni elementi, če je primerno), ki se uporabijo za pritrnitev podnožja opornika, morajo izpolniti »Zahteve za montažo«, navedene v tabeli 1.
- 2.1 ZDRUŽLJIVOST SESTAVNIH DELOV:** Oprema znamke 3M je namenjena samo za uporabo z drugimi odobrenimi deli in podsistemi znamke 3M. Nadomeščanje ali zamenjava komponent z neodobrenimi komponentami ali podsistemi lahko ogrozi združljivost opreme in lahko vpliva na varnost in zanesljivost celotnega sistema.
- 2.2 SISTEM ZA ZAUSTAVITEV PADCA OSEB:** Sistemi za zaustavitev padca oseb (PFAS), uporabljeni z opornim sistemom, morajo izpolnjevati veljavne standarde, predpise in zahteve za zagotavljanje zaščite pred padcem. Sistemi za zaustavitev padca oseb (PFAS) morajo uporabljati varovalno-pozicijski pas za celotno telo in omejiti silo zaviranja (pri zaviranju vrvi v primeru padca) na naslednje vrednosti:

	Največja sila zaviranja	Prosti padec
Sistem za zaustavitev padca oseb (PFAS) z vrvjo za blaženje sunkov	6 kN (1350 funtov)	Za omejitve prostega padca glejte navodila, priložena vaši vrvi z zaključno zanko ali samopovratni varovalni napravi (SRD).
Sistem za zaustavitev padca oseb (PFAS) s samopovratno varovalno napravo (SRD)	6 kN (1350 funtov)	

- 2.3 NEVARNOSTI:** Pri uporabi te opreme na nevarnih območjih se lahko zahtevajo dodatni previdnostni ukrepi za preprečitev možnosti poškodb uporabnika ali opreme. Za posebne nevarnosti, ki lahko vplivajo na uporabo sistema, glejte navodila za oporni drog 3M.

¹ **Pristojna oseba:** Oseba, ki je sposobna prepoznati obstoječe in morebitne nevarnosti v okolju ali delovnih pogojih, ki so nehygienične, življenjsko nevarne ali tvegane za zaposlene, in ki je pooblaščen, da nemudoma ukrepa s korektivnimi ukrepi za odpravljanje prepoznanih nevarnosti.

² **Kvalificirana oseba:** Posameznik, ki ima priznano stopnjo izobrazbe ali poklicno spričevalo in veliko izkušenj na področju zaščite pred padcem. Ta posameznik mora biti sposoben načrtovati, analizirati, ocenjevati in izdelovati specifikacije na področju zaščite pred padcem.

³ **Pogostost pregledov:** Ekstremni delovni pogoji (težke klimatske razmere, daljša uporaba varovalne opreme ipd.) bodo morda zahtevali pogostejše preglede (krajše časovne presledke med pregledi), ki jih opravijo pristojne osebe.

3.0 NAMESTITEV

3.1 NAČRTOVANJE: Načrtujte sistem za zaščito pred padcem še pred namestitvijo podnožja dvižne roke z veliko nosilnostjo (HC). Upoštevajte vse dejavnike, ki bi lahko vplivali na vašo varnost pred padcem, med njim in po njem. Za določitev ustreznih pritrdilnih elementov in pravilno montažo podnožja dvižne roke visoke nosilnosti (HC) na konstrukcijo za sidranje upoštevajte vse zahteve, opredeljene v poglavju 2 in preglednici 1.

- **Sidrišče:** Konstrukcija sidrišča, na katerem je montirano podnožje dvižne roke HC, mora ustrezati zahtevam glede obtežbe sidrišča, navedenim v poglavju 2, ter zahtevam glede momentne obtežbe in vertikalne obtežbe, navedene v preglednici 1.
- **Izbira pritrdilnih elementov:** Slika 3 prikazuje lego montažnih odprtih na podnožju dvižne roke visoke nosilnosti (HC). Izberite pritrdilne elemente, primerne za način sidranja in za debelino materiala (B). Pritrdilni elementi morajo ustrezati zahtevi glede izvlečne sile, navedeni v preglednici 1, izbrati pa jih mora pristojna oseba.
- **Postavitev podnožja dvižne roke visoke nosilnosti (HC):** Slika 3 prikazuje postavitev na vodoravno površino podnožja dvižne roke visoke nosilnosti (HC). Podnožje dvižne roke visoke nosilnosti (HC) postavite stran od vseh robov površine tako, da upoštevate razdaljo (A), ki jo priporoča proizvajalec pritrdilnih elementov. Namestite podnožje dvižne roke visoke nosilnosti (HC) navpično, z odstopanjem plus ali minus 1° od navpičnice.

3.2 NAMESTITEV PODNOŽJA DVIŽNE ROKE VISOKE NOSILNOSTI (HC): Slika 4 prikazuje namestitev podnožja dvižne roke HC. Podnožje dvižne roke HC montirajte na tla betonske ali jeklene konstrukcije, ki ustreza zahtevam glede trdnosti podnožja dvižne roke HC, navedenim v preglednici 1, in izbranih pritrdilnih elementov:

1. Podnožje dvižne roke HC postavite pokonci na vodoravno površino, pri tem pa upoštevajte najmanjšo razdaljo od sidrne točke do katerega koli roba, ki jo priporoča proizvajalec pritrdilnih elementov. Montažne odprtine označite in izvrтайте skladno s premerom in globino, ki ju priporoča proizvajalec pritrdilnih elementov.
2. Podnožje dvižne roke HC pritrdite na konstrukcijo sidrišča z izbranimi pritrdilnimi elementi, kot je navedeno v navodilih proizvajalca pritrdilnih elementov.
3. Po namestitvi podnožja dvižne roke visoke nosilnosti (HC), preden v njega namestite dvižno roko visoke nosilnosti (HC), preglejte kontrolne točke podnožja dvižne roke visoke nosilnosti (HC), ki jih pregleduje »Pristojna oseba« in ki so navedene v »Dnevniku pregledov in vzdrževanja«. Če pri pregledu ugotovite, da podnožje dvižne roke visoke nosilnosti (HC) ni varno ali da je pomanjkljivo, ga izločite iz uporabe, vidno označite ali uničite, da preprečite nenamerno uporabo in stopite v stik z družbo 3M glede zamenjave.
4. Dvižno roko visoke nosilnosti (HC) namestite v podnožje dvižne roke visoke nosilnosti (HC) skladno z navodili, priloženimi k dvižni roki visoke nosilnosti (HC).

4.0 UPORABA

4.1 PRED VSAKO UPORABO: Prepričajte se, da vaše delovno območje in sistem za zaustavitev padca oseb (PFAS) ustrežata vsem merilom, določenim v poglavju 2, in da je izdelan uraden načrt reševanja. Pregledjte podnožje dvižne roke HC skladno s kontrolnimi mesti »Uporabnika«, določenimi v »Dnevniku pregledov in vzdrževanja«. Če se ob pregledu ugotovi, da sistem ni varen oziroma da je v okvari, ga ne uporabljajte. Izločite sistem iz uporabe in ga uničite oziroma stopite v stik z družbo 3M glede zamenjave ali popravila.

5.0 PREGLED

5.1 POGOSTOST PREGLEDOV: Podnožje dvižne roke HC je treba pregledovati v rednih časovnih presledkih, ki so določeni v poglavju 1. Postopki pregledov so opisani v »Dnevniku pregledov in vzdrževanja«. Pregledujte vse sestavne dele sistema za zaščito pred padcem tako pogosto, kot je določeno v navodilih proizvajalca, in skladno s postopki, ki so določeni v njih.

5.2 POMANJKLJIVOSTI: Če pri pregledu ugotovite, da podnožje dvižne roke visoke nosilnosti (HC) ni varno ali da je pomanjkljivo, ga takoj izločite iz uporabe in stopite v stik z družbo 3M glede zamenjave ali popravila. Ne poskušajte popravljati sistema za zaustavitev padca. Če so obstoječe nalepke za podnožje dvižne roke pomanjkljive, naročite nove.

Samo pooblaščen popravila: Popravila te opreme lahko opravlja samo podjetje 3M ali oseba, ki je pridobila pisno pooblastilo.

5.3 ŽIVLJENJSKA DOBA IZDELKA: Uporabna življenjska doba sistema za zaustavitev padca je določena z delovnimi pogoji in vzdrževanjem. Dokler izdelek med pregledom izpolnjuje merila za uporabnost, ga lahko uporabljate.

6.0 VZDRŽEVANJE, SERVISIRANJE IN SKLADIŠČENJE

6.1 ČIŠČENJE: Kovinske sestavne dele podnožja dvižne roke HC redno čistite z mehko krtačo, toplo vodo in blago milnico. Poskrbite, da se deli temeljito sperejo s čisto vodo.

6.2 SERVIS: Popravila te opreme lahko opravlja samo družba 3M ali oseba, ki je pridobila pisno pooblastilo družbe 3M. Če je bilo podnožje dvižne roke visoke nosilnosti (HC) izpostavljeno silam ob zaustavitvi padca ali če ste pri pregledu ugotovili, da ni varno ali da je pomanjkljivo, izločite sistem iz uporabe in stopite v stik z družbo 3M glede zamenjave ali popravila.

6.3 SKLADIŠČENJE IN TRANSPORT: Kadar podnožje dvižne roke visoke nosilnosti (HC) in povezana oprema za zaščito pred padcem nista v uporabi, ju morate hraniti in prevažati na skladiščenje v hladnem, suhem in čistem okolju, stran od neposredne sončne svetlobe. Izogibajte se območjem, kjer obstaja verjetnost kemičnih hlapov. Po vsakem daljšem obdobju hrambe temeljito preglejte sestavne dele.

7.0 NALEPKE

Slika 5 prikazuje nalepke na podnožju dvizne roke visoke nosilnosti (HC). Nečitljive nalepke morate zamenjati. Na posamezni nalepki so navedene naslednje informacije:

	Preberite vsa navodila.
1	Certifikat po standardih AS/NZS
2	A) Največji odmik oporne roke B) Za sistem za zaustavitev padca oseb (PFAS) je največja sila ob zaustavitvi padca (MAF) ≤ 6 kN (1350 funtov) C) Največja nosilnost pri ravnanju z materiali
3	A) Izdelano (mesec, leto) B) Številka modela C) Serijska številka

Preglednica 3 – Dnevnik pregledov in vzdrževanja

Datum pregleda:		Pregledal:	
Sestavni deli:	Pregled: (Glejte razdelek 1 za <i>Pogostost pregledov</i>)	Uporabnik	Pristojna oseba¹
Podnožje dvižne roke visoke nosilnosti (HC) (Slika 2)	Preglejte podnožje dvižne roke visoke nosilnosti (HC) in se prepričajte, da na njem ni razpok, zarez ali deformacij.	<input type="checkbox"/>	<input type="checkbox"/>
	Preglejte celotno napravo in se prepričajte, da nikjer ni znakov čezmerne korozije.	<input type="checkbox"/>	<input type="checkbox"/>
	Preverite zatezni moment pritrdilnih elementov in po potrebi ponovno zategnite skladno s specifikacijami proizvajalca pritrdilnih elementov.	<input type="checkbox"/>	<input type="checkbox"/>
Nalepke (slika 5)	Prepričajte se, da so vse nalepke varno pritrjene in čitljive (glejte »Nalepke«).	<input type="checkbox"/>	<input type="checkbox"/>
PFAS in druga oprema	Dodatno opremo za sistem za zaustavitev padca oseb (PFAS) (jermenje za telo, samouvlečne rešilne vrvi (SRL) itd.), ki se uporablja s podnožjem dvižne roke visoke nosilnosti (HC), je treba namestiti in pregledati skladno z navodili proizvajalca.	<input type="checkbox"/>	<input type="checkbox"/>

Serijske številke:	Datum nakupa:
Številka modela:	Datum prve uporabe:
Popravljalni ukrep/vzdrževanje:	Odobril/-a:
	Datum:
Popravljalni ukrep/vzdrževanje:	Odobril/-a:
	Datum:
Popravljalni ukrep/vzdrževanje:	Odobril/-a:
	Datum:
Popravljalni ukrep/vzdrževanje:	Odobril/-a:
	Datum:
Popravljalni ukrep/vzdrževanje:	Odobril/-a:
	Datum:
Popravljalni ukrep/vzdrževanje:	Odobril/-a:
	Datum:
Popravljalni ukrep/vzdrževanje:	Odobril/-a:
	Datum:
Popravljalni ukrep/vzdrževanje:	Odobril/-a:
	Datum:
Popravljalni ukrep/vzdrževanje:	Odobril/-a:
	Datum:
Popravljalni ukrep/vzdrževanje:	Odobril/-a:
	Datum:
Popravljalni ukrep/vzdrževanje:	Odobril/-a:
	Datum:
Popravljalni ukrep/vzdrževanje:	Odobril/-a:
	Datum:

1 Pristojna oseba: Oseba, ki je sposobna prepoznati obstoječe in morebitne nevarnosti v okolju ali delovnih pogojih, ki so nehygienične, življenjsko nevarne ali tvegane za zaposlene, in ki je pooblaščen, da nemudoma ukrepa s korektivnimi ukrepi za odpravljanje prepoznanih nevarnosti.

SÄKERHETSINFORMATION

Läs igenom, se till att du förstår och följ all säkerhetsinformation i denna bruksanvisning innan du använder denna enhet för ingång/räddning i trånga utrymmen. OM DETTA INTE GÖRS KAN DET LEDA TILL ALLVARLIGA SKADOR ELLER DÖDSFALL.

Dessa anvisningar måste tillhandahållas för den som ska använda denna utrustning. Spara dessa instruktioner för framtida referens.

Avsedd användning:

Denna enhet för ingång/räddning i trånga utrymmen är avsedd att användas som en del av ett komplett personligt fallskydds- eller räddningssystem.

Användning för andra syften, inklusive men ej begränsat till, icke godkända materialhanteringsapplikationer, fritids- och idrottsaktiviteter samt andra aktiviteter som inte beskrivs i bruksanvisningen eller installationsanvisningen, godkänns inte av 3M och kan leda till allvarlig personskada eller dödsfall.

Denna enhet ska endast användas av utbildade användare för professionellt bruk.

VARNING

Den här enheten för ingång/räddning i trånga utrymmen är en del av ett personligt fallskydds- eller räddningssystem. Alla användare förväntas vara fullständigt utbildade i säker installation och användning av hela systemet. **Felaktig användning av den här enheten kan resultera i allvarlig skada eller dödsfall.** För korrekt val, användning, installation, underhåll och service hänvisas till alla bruksanvisningar för produkten och alla rekommendationer från tillverkaren, din arbetsledare eller 3M:s tekniska kundtjänst.

- **För att minska riskerna i samband med arbete med en enhet för ingång/räddning i trånga utrymmen, som om de inte undviks, kan leda till allvarliga personskador eller dödsfall:**
 - Kontrollera enheten före varje användning, minst en gång per år och efter varje fallhändelse. Utför kontrollen enligt bruksanvisningen.
 - Om inspektion avslöjar ett osäkert eller defekt tillstånd ska du ta anordningen ur drift och reparera eller byta ut den i enlighet med bruksanvisningen.
 - Varje enhet som har utsatts för fallstopp eller fallkraft måste omedelbart tas ur bruk. Se bruksanvisningarna eller kontakta 3M Fall Protection.
 - Enheten får endast installeras på det sätt som beskrivs i installationsanvisningarna eller bruksanvisningarna. Installation och användning på annat sätt än enligt anvisningarna måste godkännas skriftligen av 3M Fall Protection.
 - Underlaget eller strukturen i vilken utrustningen fästs måste kunna bära de statiska laster som anges för utrustningen i de riktningar som är tillåtna enligt bruksanvisningarna eller installationsanvisningarna.
 - Överskrid inte tillåtet antal användare.
 - Arbeta aldrig under en hängande last eller arbetare.
 - Iaktta försiktighet vid installation, användning och förflyttning av utrustningen eftersom delar i rörelse kan ge upphov till klämpunkter. Se bruksanvisningarna.
 - Säkerställ att lämpliga procedurer för låsning/spärrning följs när det är tillämpligt.
 - Anslut aldrig till ett system förrän detta har positionerats och fullständigt monterats, justerats och installerats. Justera inte systemet när en användare är ansluten.
 - Koppla endast delsystem till avsedda förankringskopplingar på utrustningen.
 - Säkerställ före borrning eller infästning att inga elledningar, gasledningar eller andra kritiska dolda system kommer i kontakt med borren eller utrustningen.
 - Se till att fallskyddssystem och delsystem som är monterade med komponenter från olika tillverkare är kompatibla och uppfyller kraven i tillämpliga standarder, inklusive ANSI Z359 eller andra tillämpliga regler, standarder eller krav på fallskydd. Anlita alltid en kompetent eller kvalificerad person före användning av dessa system.
- **För att minska risker för allvarlig skada eller dödsfall vid arbete på höga höjder:**
 - Se till att din hälsa och fysiska kondition medger att du säkert kan motstå alla krafter i samband med arbete på hög höjd. Rådgor med läkare om du har frågor kring din förmåga att använda den här utrustningen.
 - Överskrid aldrig din fallskyddsutrustnings godkända kapacitet.
 - Överskrid aldrig din fallskyddsutrustnings maximala avstånd för fritt fall.
 - Använd aldrig fallskyddsutrustning som inte godkänts vid inspektion före användning eller andra schemalagda inspektioner, eller om du är osäker på huruvida utrustningen kan användas eller lämpar sig för ditt tillämpningsområde. Vänd dig till 3M:s tekniska kundtjänst med eventuella frågor.
 - Vissa kombinationer av undersystem och komponenter kan störa utrustningens funktionsduglighet. Använd endast kompatibla kopplingar. Rådfråga 3M innan du använder denna utrustning i kombination med andra komponenter eller undersystem än de som beskrivs i bruksanvisningen.
 - Iaktta särskild försiktighet vid arbete i närheten av rörliga maskindelar (t.ex. toppspindel på oljerigg), elfara, höga temperaturer, farliga kemikalier, explosiva eller giftiga gaser, skarpa kanter eller under material som kan falla ner på dig eller din fallskyddsutrustning.
 - Använd Arc Flash- eller Hot Works-enheter vid arbete i miljöer med höga temperaturer.
 - Undvik ytor och föremål som kan skada användare eller utrustning.
 - Se till att det finns tillräcklig fallmarginal vid arbete på höga höjder.
 - Du skall aldrig modifiera eller ändra din fallskyddsutrustning. Endast 3M eller av 3M skriftligen auktoriserade parter får utföra reparationer på utrustningen.
 - Innan du använder fallskyddsutrustning skall du kontrollera att det finns en räddningsplan som medger snabb räddning vid eventuellt fall.
 - Vid fall bör arbetaren som fallit få omedelbar läkarvård.
 - Ett kroppsbalte får ej användas för fallstoppstillämpningar. Använd endast helkroppsselar.
 - Minimera risken för pendelfall genom att arbeta med förankringspunkten så rakt ovanför dig som möjligt.
 - Vid utbildning i användning av den här enheten måste ett andra fallskyddssystem användas för att inte utsätta personen som utbildas för en oavsiktlig fallrisk.
 - Använd alltid lämplig personlig skyddsutrustning vid installation, användning eller inspektion av enheten/systemet.

Anteckna informationen om produktidentifiering från ID-etiketten i besiktnings- och underhållsloggen (tabell 2) på baksidan av denna bruksanvisning innan denna utrustning installeras och används.

PRODUKTBESKRIVNING:

Figur 1 visar 3M™ DBI-SALA® golvmonterad dävertfot med hög kapacitet (HC) för ingång och räddning i trånga utrymmen. Golvmonterad dävertfot HC fästs i betong- eller stålkonstruktionsgolv för att hålla masten till en kompatibel 3M DBI-SALA dävert med variabelt smygavstånd för ingång och räddning i trånga utrymmen.

Figur 2 illustrerar ingående komponenter i golvmonterad dävertfot HC, med specifikationer i Tabell 1. Golvmonterad dävertfot HC består av en mantel (A) med en monteringsplåt för infästning av dävertfot HC mot underlaget. Ett inre foder (B) i manteln gör att däverten kan rotera fritt i manteln.

Tabell 1 – Specifikationer

Specifikationer för dävertfot HC:			
Mått	Se Figur 1 för mått på dävertfot HC		
Vikt för dävertfot HC	15,6 kg (34,4 lb)		
Kompatibilitet	Dävertfot HC som dessa instruktioner gäller är kompatibel med 3M™ DBI-SALA® dävartsystem HC för kort och lång räckvidd.		
Komponentspecifikationer:			
Figur 2 hänvisning	Komponent	Material	Ytbehandling:
Ⓐ	Mantel	8000095: Kolstål	Varmgalvaniserad
		8000096: Rostfritt stål	Blästrad
Ⓑ	Foder	Polyetylen med hög densitet (HDPE)	
Monteringskrav:			
Draglast per fäste (M20 rekommenderas)		35,59 kN (8 000 lb)	
Momentlast på konstruktionen		15,41 kNm (136 400 in-lb)	
Lodrät belastning på konstruktionen		13,79 kN (3 100 lb)	
<input checked="" type="checkbox"/> <i>Bedömning av konstruktionens tålighet och installation måste utföras av en kvalificerad person¹.</i>			
Viktkapacitet:			
Kapacitet för materialhantering		340 kg (750 lb)	

1 Kvalificerad person: Det ska vara en person med intygat erkänd professionell nivå och omfattande erfarenhet av fallskydd. Denna person måste vara väl insatt i konstruktion, analys, utvärdering och specifikation av fallskydd.

1.0 PRODUKTANVÄNDNING

- 1.1 SYFTE:** Dävertstativ är konstruerade för montering av kompatibla 3M dävertsystem. Se instruktionerna för respektive dävertsystem angående deras användning och funktioner.
- 1.2 STANDARDER:** SRL-blocket överensstämmer med de nationella eller harmoniserade standarder som återges på framsidan av dessa instruktioner. Om denna produkt återförsäljs utanför det ursprungliga mottagarlandet, måste återförsäljaren tillhandahålla denna bruksanvisning på språket i det land där produkten kommer att användas.
- 1.3 INSTALLATION OCH ÖVERVAKNING:** Installation av dävertstativet skall övervakas av en kompetent person¹. En kvalificerad person² skall kontrollera att det installerade systemet uppfyller gällande bestämmelser. En kvalificerad person skall rekommendera lämpliga fästelement och lämplig placering av dävertstativet. Användning av dävert och infäst fallskyddsutrustning skall övervakas av en kompetent person.
- 1.4 PLATSDOKUMENTATION:** Efter montering och installation av dävertstativ skall dokumentation av installationen enligt kraven som anges i EN795 Bilaga A fyllas i av installatören och överlämnas till användarens utsedda representant. Installationsdokumentationen skall förvaras på arbetsplatsen och vara tillgänglig för efterföljande undersökningar.
- 1.5 UTBILDNING:** Denna utrustning måste installeras och användas av personer som är utbildade för korrekt användning av den. Denna manual kan ingå i utbildningsprogram för anställda och/eller lokala bestämmelser. Det är de som använder och installerar denna utrustning som ansvarar för att säkerställa att de är förtrogna med dessa anvisningar, utbildade för korrekt skötsel och användning av denna utrustning samt medvetna om driftsegenskaperna, tillämpningsbegränsningar och konsekvenserna av felaktig användning av denna utrustning.
- 1.6 RÄDDNINGSPÅN:** Vid användning av dävertstativet med förankrad fallskyddsutrustning skall arbetsgivaren ha en räddningsplan och hjälpmedel tillgängliga för genomförande och kommunicering av planen till användarna. Ett utbildat räddningsteam på plats rekommenderas. Teamets medlemmar ska föras med utrustning och metoder för att utföra en framgångsrik räddningsoperation. Regelbunden utbildning ska tillhandahållas för att säkerställa räddningspersonalens kompetens.
- 1.7 BESIKTNINGSINTERVALL:** Dävertstativet skall besiktas av användaren före varje användning och dessutom av en kompetent person, annan än användaren, minst en gång per år.³ Besiktningrutinerna beskrivs i "Besiktning- och underhållslogg". Resultatet av varje kompetent persons besiktning ska registreras på kopior av "Besiktning- och underhållsloggen".

2.0 SYSTEMKRAV

- 2.1 FÖRANKRING OCH FÄSTELEMENT:** Alla strukturer och infästningar (fästelement om tillämpligt) som används för att fästa dävertstativet skall uppfylla monteringskraven i tabell 1.
- 2.1 KOMPONENTERS KOMPATIBILITET:** Utrustning från 3M är endast avsedd att användas med 3M-godkända komponenter och undersystem. Ersättning eller utbyte mot icke godkända komponenter eller undersystem kan äventyra utrustningens kompatibilitet och även påverka hela systemets säkerhet och tillförlitlighet.
- 2.2 PERSONLIGT FALLSKYDDSSYSTEM:** Personliga fallskyddssystem (PFAS), som används tillsammans med denna utrustning, måste uppfylla tillämpliga standarder och anvisningar. PFAS-system med helkroppsssele skall användas, som begränsar den maximala stoppkraften till följande värden:

	Högsta tillåtna stoppkraft	Fritt fall
PFAS med stötdämpande lina	6 kN (1 350 lb)	Se instruktionerna som medföljer livlinan eller SRD-blocket angående begränsningar för fritt fall.
PFAS med självindragande lina (SRL-block)	6 kN (1 350 lb)	

- 2.3 FAROR:** Vid användning av utrustningen på platser med miljöfaror kan ytterligare försiktighetsåtgärder krävas för att undvika att användare eller utrustning skadas. Se instruktioner för 3M dävertmast angående specifika risker som kan påverka användningen av systemet.

¹ **Kompetent person:** En person som kan identifiera befintliga och förutsägbara risker i omgivningarna, eller arbetsförhållanden som är hälsovådliga, riskfyllda eller farliga för anställda och som har behörighet att vidta omedelbara korrigerande åtgärder för att eliminera dessa.

² **Kvalificerad person:** Det ska vara en person med intygat erkänd professionell nivå och omfattande erfarenhet av fallskydd. Denna person måste vara väl insatt i konstruktion, analys, utvärdering och specifikation av fallskydd.

³ **Besiktningintervall:** Extrema arbetsförhållanden (hård miljö, lång tids användning m.m.) kan kräva tätare besiktningar av kompetent person.

3.0 INSTALLATION

- 3.1 PLANERING:** Gör en plan för fallskyddssystemet före installationen av däckfot HC. Beakta alla faktorer som kan påverka säkerheten före, under och efter ett fall. Beakta alla krav som anges i Avsnitt 2 och Tabell 1 för att bestämma korrekta fästen och placering för montering av däckfot HC på förankringskonstruktionen.
- **Förankring:** Förankringskonstruktionen som däckfot HC monteras på måste uppfylla kraven på tillåten förankringsbelastning, angivna i Avsnitt 2 och tillåten momentbelastning och vertikal belastning, angivna i Tabell 1.
 - **Val av fästen:** Figur 3 visar var monteringshål på däckfoten med hög kapacitet är placerade. Välj lämpliga fästen för förankringskonstruktionen (betong eller stål) och materialets tjocklek (B). Fästena måste uppfylla kravet för draglast som anges i Tabell 1 och ska väljas ut av en kompetent person.
 - **Placering av däckfot med hög kapacitet:** Figur 3 illustrerar placering av däckfot HC vid installation på en horisontell yta. Placera däckfoten med hög kapacitet på det smygavstånd från ytans kanter som rekommenderas av tillverkaren (A). Däckfot HC monteras lodrätt med lutningstolerans 1° från lodrätt.
- 3.2 MONTERING AV DÄCKFOTEN MED HÖG KAPACITET:** Montering av däckfoten med hög kapacitet illustreras i Figur 4. Montera däckfot HC på betong- eller stålkonstruktionens golv enligt belastningskraven som anges i Tabell 1 för däckfot HC och valda fästelement:
1. Placera däckfoten med hög kapacitet upprätt på den vågräta ytan, med det smygavstånd från ytans kanter som rekommenderas av tillverkaren. Markera och borra alla monteringshål till det djup och med den diameter som rekommenderas av fästernas tillverkare.
 2. Fäst däckfoten med hög kapacitet vid förankringsytan med de utvalda fästena enligt anvisningar från fästernas tillverkare.
 3. När däckfot HC har installerats men före monteringen av däckfoten, ska däckfot HC kontrolleras enligt "*Kompetent persons besiktningsspunkter*" som finns i "*Besiktning- och underhållslogg*". Om osäkra eller defekta tillstånd upptäcks under besiktningen ska däckfot HC tas ur bruk, markeras tydligt eller förstöras för att undvika oavsiktlig användning. Kontakta därefter 3M för utbyte.
 4. Montera däck HC i däckfot HC enligt instruktioner som medföljer däck HC.

4.0 ANVÄNDNING

- 4.1 FÖRE VARJE ANVÄNDNING:** Kontrollera att arbetsområdet och det personliga fallskyddssystemet (PFAS) uppfyller alla villkor som definieras i Avsnitt 2 och att en formell räddningsplan har upprättats. Kontrollera däckfot HC enligt "*Användarens kontrollpunkter*" som finns i "*Besiktning- och underhållslogg*". Använd inte systemet om ett osäkert eller defekt tillstånd upptäcks vid besiktning. Ta systemet ur drift och förstör det eller kontakta 3M avseende utbyte eller reparation.

5.0 BESIKTNING

- 5.1 BESIKTNINGSINTERVALL:** Däckfot HC skall besiktas med de intervall som anges i Avsnitt 1. Besiktningssproceduren beskrivs i "*Besiktning- och underhållslogg*". Kontrollera alla övriga komponenter i fallskyddssystemet med de intervall och procedurer som definieras i tillverkarens anvisningar.
- 5.2 DEFEKTER:** Om osäkra eller defekta tillstånd upptäcks under besiktningen ska däckfot HC omedelbart tas ur bruk. Kontakta därefter 3M för utbyte eller reparation. Gör inga försök att reparera fallskyddssystemet. Beställ nya etiketter för däckfot HC om de befintliga etiketterna är defekta.

Får endast repareras av auktoriserad verkstad: ENDAST 3M eller skriftligen auktoriserade parter får utföra reparationer på utrustningen.

- 5.3 PRODUKTENS LIVSLÄNGD:** Fallskyddssystemets livslängd avgörs av arbetsförhållanden och underhåll. De får användas så länge de uppfyller besiktningsskraven.

6.0 UNDERHÅLL, SERVICE, FÖRVARING

- 6.1 RENGÖRING:** Rengör regelbundet däckfotens metallkomponenter med en mjuk borste, varmt vatten och mild tvållösning. Se till att delarna sköljs grundligt med rent vatten.
- 6.2 SERVICE:** Endast 3M eller parter med skriftligt godkännande från 3M får reparera utrustningen. Om däckfot HC har utsatts för krafter från ett fall eller om osäkra eller defekta tillstånd upptäcks under besiktning ska systemet tas ur drift. Kontakta därefter 3M för utbyte eller reparation.
- 6.3 FÖRVARING OCH TRANSPORT:** Förvara däckfot HC och tillhörande fallskyddsutrustning på sval, torr och ren plats skyddat mot direkt solljus. Undvik platser där det kan finnas kemiska ångor. Kontrollera komponenterna noggrant efter långvarig förvaring.

7.0 ETIKETTER

Figur 5 visar vilka etiketter som finns på dävertfot HC. Etiketter som inte är helt läsliga skall bytas ut. Följande information finns på etiketterna:

	Läs alla instruktioner.
①	Intyg för AS/NZS-standarder
②	A) Största smygavstånd för dävertarm B) Högsta stoppkraft (MAF) för personligt fallskyddssystem (PFAS) ≤ 6 kN (1 350 lb) C) Kapacitet för materialhantering
③	A) Tillverkad (år, månad) B) Modellnummer C) Serienummer

Tabell 3: Besiktning- och underhållslogg

Besiktningdatum:		Besiktning utförd av:	
Komponenter:	Besiktning: (Se avsnitt 1 avseende <i>besiktningintervall</i>)	Användare	Kompetent person¹
Dävertfot med hög kapacitet (HC) (Figur 2)	Kontrollera dävertfot HC med avseende på sprickor, bucklor eller deformationer.	<input type="checkbox"/>	<input type="checkbox"/>
	Kontrollera hela enheten med avseende på skadlig korrosion.	<input type="checkbox"/>	<input type="checkbox"/>
	Kontrollera fästelementens åtdragningsmoment och efterdra vid behov enligt fästelementtillverkarens specifikationer.	<input type="checkbox"/>	<input type="checkbox"/>
Etiketter (figur 5)	Kontrollera att alla etiketter sitter säkert fast och är läsbara (se " <i>Etiketter</i> ").	<input type="checkbox"/>	<input type="checkbox"/>
PFAS och övrig utrustning	Ytterligare utrustning för personligt fallskyddssystem (PFAS) (sele, SRL osv.), som används tillsammans med dävertfot HC, skall installeras och besiktas enligt tillverkarens anvisningar.	<input type="checkbox"/>	<input type="checkbox"/>

Serienummer:	Inköpsdatum:
Modellnummer:	Datum för första användning:

Korrigerande åtgärd/underhåll:	Godkänt av:
	Datum:
Korrigerande åtgärd/underhåll:	Godkänt av:
	Datum:
Korrigerande åtgärd/underhåll:	Godkänt av:
	Datum:
Korrigerande åtgärd/underhåll:	Godkänt av:
	Datum:
Korrigerande åtgärd/underhåll:	Godkänt av:
	Datum:
Korrigerande åtgärd/underhåll:	Godkänt av:
	Datum:
Korrigerande åtgärd/underhåll:	Godkänt av:
	Datum:
Korrigerande åtgärd/underhåll:	Godkänt av:
	Datum:
Korrigerande åtgärd/underhåll:	Godkänt av:
	Datum:
Korrigerande åtgärd/underhåll:	Godkänt av:
	Datum:
Korrigerande åtgärd/underhåll:	Godkänt av:
	Datum:
Korrigerande åtgärd/underhåll:	Godkänt av:
	Datum:
Korrigerande åtgärd/underhåll:	Godkänt av:
	Datum:
Korrigerande åtgärd/underhåll:	Godkänt av:
	Datum:
Korrigerande åtgärd/underhåll:	Godkänt av:
	Datum:
Korrigerande åtgärd/underhåll:	Godkänt av:
	Datum:
Korrigerande åtgärd/underhåll:	Godkänt av:
	Datum:

1 Kompetent person: En person som kan identifiera befintliga och förutsägbara risker i omgivningarna, eller arbetsförhållanden som är hälsovådliga, riskfyllda eller farliga för anställda och som har behörighet att vidta omedelbara korrigerande åtgärder för att eliminera dessa.

GÜVENLİK BİLGİLERİ

Bu Sınırlandırılmış Alan Girişi/Kurtarma Cihazını kullanmadan önce bu talimatlardaki tüm güvenlik bilgilerini okuyun, anlayın ve izleyin. BUNUN YAPILMAMASI AĞIR YARALANMAYA VEYA ÖLÜME YOL AÇABİLİR.

Bu talimatlar, bu ekipmanın kullanıcılarına verilmelidir. Bu talimatları ileride kullanmak üzere saklayın.

Kullanım Amacı:

Sınırlandırılmış Alan Girişi/Kurtarma Cihazı, düşmeye karşı komple bir kişisel koruma veya kurtarma sisteminin parçası olarak kullanılmak içindir.

Bunlarla sınırlı olmaksızın onaylanmamış malzeme elleçleme uygulamaları, eğlence veya spor ile ilgili faaliyetler veya Kullanıcı Talimatları veya Kurulum Talimatlarında açıklanmamış diğer faaliyetler dâhil olmak üzere başka bir uygulamada kullanılması 3M tarafından onaylanmamaktadır ve ağır yaralanmaya veya ölüme yol açabilir.

Bu cihaz yalnızca iş yeri uygulamalarında eğitim almış kullanıcılar tarafından kullanıma yöneliktir.

UYARI

Sınırlandırılmış Alan Girişi/Kurtarma Cihazı, düşmeye karşı kişisel koruma veya kurtarma sisteminin bir parçasıdır. Tüm kullanıcıların tam sistemin güvenli şekilde takılması ve kullanılması konusunda eksiksiz olarak eğitim almış olmaları beklenir. **Ürün sınırlamalarına uyulmaması ağır yaralanmaya veya ölüme yol açabilir.** Doğru şekilde seçmek, çalıştırmak, takmak ve bakımını ve servisini yapmak için tüm Ürün Talimatlarına ve tüm üretici tavsiyelerine bakın, amirinize sorun veya 3M Teknik Servisine danışın.

- **Sakınılmadığı takdirde ağır yaralanmaya veya ölüme yol açabilecek olan bir Sınırlandırılmış Alan Girişi/Kurtarma Cihazı ile çalışmanın risklerini azaltmak için:**
 - Her bir kullanımdan önce, yılda en az bir kez ve bir düşme vakasından sonra cihazı kontrol edin. Kullanım Talimatlarına uygun şekilde kontrol edin.
 - İncelemede güvenli olmayan veya kusurlu bir durumun ortaya çıkması halinde cihazı hizmet dışına çıkarın ve Kullanım Talimatlarına göre tamir edin veya değiştirin.
 - Herhangi bir düşme engelleme işlemi yapan veya darbe kuvvetine maruz kalan cihaz, hemen hizmet dışına çıkarılmalıdır. Kullanıcı Talimatlarına başvurun veya 3M Fall Protection ile iletişime geçin.
 - Cihaz yalnızca Kurulum Talimatları veya Kullanıcı Talimatlarında açıklanan şekilde takılmalıdır. Talimat kapsamı dışında kurulumlar ve kullanımlar 3M Fall Protection tarafından onaylanmalıdır.
 - Cihazın bağlandığı alt tabaka veya yapı, Kullanıcı Talimatlarında veya Kurulum Talimatlarında izin verilen yönlendirmelerdeki cihaz için belirtilen statik yüklerle dayanabilmelidir.
 - İzin verilen kullanıcı sayısını geçmeyin.
 - Hiçbir zaman askıdaki bir yükün veya işçinin altında çalışmayın.
 - Cihazı takarken, kullanırken ve hareket ettirirken dikkatli olun zira hareketli parçalar potansiyel sıkışma noktaları oluşturabilir. Kullanıcı Talimatlarına başvurun.
 - Geçerli olan uygun kilitleme/etiketleme prosedürlerinin takip edildiğinden emin olun.
 - Bir sisteme konumlandırılana, tam olarak monte edilene, ayarlanana ve kurulana kadar kesinlikle bağlantı yapmayın. Sistemde bir kullanıcı bağlı iken ayarlama yapmayın.
 - Düşme koruma alt sistemlerini yalnızca cihazın üzerindeki belirlenmiş ankraj bağlantı noktasına bağlayın.
 - Matkapla veya bağlama işleminden önce elektrik hatlarının, gaz hatlarının veya diğer kritik gömülü sistemlerin matkap ucuyla veya cihazla temas etmeyeceğinden emin olun.
 - Farklı üreticiler tarafından üretilmiş bileşenler kullanılarak monte edilmiş düşmeye karşı koruma sistemlerinin/alt sistemlerinin uyumlu olduğunu ve ANSI Z359 veya geçerli diğer düşmeye karşı koruma yasaları, standartları veya gereklilikleri dâhil olmak üzere geçerli standartların koşullarını sağladığını teyit edin. Bu sistemleri kullanmadan önce Yetkin ve/veya Nitelikli Bir Kişiye danışın.
- **Sakınılmadığı takdirde ağır yaralanmaya veya ölüme yol açabilecek olan yüksekte çalışma ile ilgili riskleri azaltmak için:**
 - Sağlığınızın ve fiziksel durumunuzun yüksekte çalışma ile ilişkili tüm kuvvetlere güvenli şekilde dayanmanıza olanak vermesine dikkat edin. Bu ekipmanı kullanma yeteneğiniz ile ilgili sorularınız olduğu takdirde doktorunuza danışın.
 - Düşmeye karşı koruma donanımınızın izin verilen kapasitesini asla aşmayın.
 - Düşmeye karşı koruma donanımınızın maksimum serbest düşme mesafesini asla aşmayın.
 - Kullanım öncesi incelemeyi veya diğer programlı muayeneleri geçemeyen veya donanımın sizin uygulamanızdaki kullanımı veya uygunluğu bakımından endişeleriniz olduğu zaman hiç bir düşmeye karşı koruma donanımını kullanmayın. Tüm sorularınız için 3M Teknik Servisine danışın.
 - Bazı alt sistem ve bileşen kombinasyonları bu ekipmanın çalışmasına engel olabilir. Yalnızca uyumlu bağlantılar kullanın. Bu ekipmanı Kullanma Talimatlarında belirtilenler dışında bileşenler veya alt sistemler ile birlikte kullanmadan önce 3M'ye danışın.
 - Hareketli makineler (örneğin petrol kulelerinin üst sürücü mekanizması), elektrik tehlikeleri, aşırı sıcaklıklar, kimyasal tehlikeler, patlayıcı veya zehirli gazlar, keskin kenarlar çevresinde veya sizin veya düşmeye karşı koruma ekipmanının üzerine düşebilecek baş üstü malzemelerin altında çalışırken ilave önlemlere başvurun.
 - Yüksek ısı ortamlarında çalışırken Ark Parlama veya Sıcak Çalışma cihazları kullanın.
 - Kullanıcıya veya donanıma zarar verebilecek yüzeylerden ve nesnelere sakının.
 - Yüksekte çalışırken yeterli düşme boşluğunun bulunmasına dikkat edin.
 - Düşmeye karşı koruma donanımınızda asla tadilat veya değişiklik yapmayın. Bu ekipmanı yalnızca 3M veya 3M tarafından yazılı olarak yetki verilmiş taraflar tamir edebilir.
 - Düşmeye karşı koruma donanımını kullanmadan önce, bir düşme kazası olması durumunda, hemen kurtarma işlemi yapmaya olanak veren bir kurtarma planının bulunduğunu kontrol edin.
 - Bir düşme olayı durumunda, düşen işçi için hemen tıbbi yardım isteyin.
 - Düşmeyi engelleme uygulamaları için bir vücut kemeri kullanmayın. Sadece Tam Vücut Kemeri kullanın.
 - Ankraj noktasının mümkün olduğunca doğrudan altında çalışmak suretiyle sallanarak düşmeleri asgari düzeye indirin.
 - Bu cihaz için eğitim yaparken, eğitim alan kişinin amaçlanmamış şekilde düşme tehlikesine maruz kalmayacağı şekilde ikincil bir düşmeye karşı koruma sistemi kullanılmalıdır.
 - Cihazı/sistemi takarken, kullanırken veya muayene ederken daima uygun kişisel koruyucu donanım kullanın.

Bu ekipmanın kurulumu ve kullanımından önce kimlik etiketindeki ürün tanımlama bilgilerini bu kılavuzun arka kısmındaki Muayene ve Bakım Günlüğüne (Tablo 2) kaydedin.

ÜRÜN AÇIKLAMASI:

Şekil 1'de 3M™ DBI-SALA® Sınırlandırılmış Alan Girişi/Kurtarma Yüksek Kapasiteli Zemine Monte Edilen Matafora Tabanları gösterilmektedir. Yüksek Kapasiteli (HC) Zemine Monte Edilen Matafora Tabanları, bir beton veya çelik yapının zeminine bağlanır ve 3M DBI-SALA Sınırlandırılmış Alan Girişi/Kurtarma Değişken Ofsetli Mataforalarının mastını alır.

Tablo 1'de tanımlanan HC Zemine Monte Edilen Matafora Tabanının bileşenleri Şekil 2'de gösterilmektedir. HC Zemine Monte Edilen Matafora Tabanı, HC Matafora Tabanının zemine sabitlenmesi için bağlı montaj plakası bulunan bir Matafora Manşonundan (A) oluşur. Matafora Manşonunun içindeki bir Astar (B), Mataforanın Matafora Manşonu içinde serbestçe dönebilmesini sağlar.

Tablo 1 – Teknik Özellikler

HC Matafora Tabanının Teknik Özellikleri:			
Ebat	HC Matafora Tabanı Ebadı için Şekil 1'e Bakın		
HC Matafora Tabanının Ağırlığı	15,6 kg (34,4 lbs)		
Uyumluluk	Bu talimatlar kapsamındaki HC Matafora Tabanları, 3M™ DBI-SALA® Yüksek Kapasiteli (HC) Kısa ve Uzun Matafora Sistemleri ile uyumludur.		
Bileşen Teknik Özellikleri:			
Şekil 2 Referansı	Bileşen	Malzemeler	Bitirme:
Ⓐ	Matafora Manşonu	8000095: Karbon Çeliği	Sıcak Daldırma Galvanizli
		8000096: Paslanmaz Çelik	Kumlama
Ⓑ	Astar	Yüksek Yoğunlukta Polietilen	
Minimum Montaj Gereklilikleri:			
Her bir Tespit Elemanı için Çekme Dayanımı (M20 Önerilen)	35,59 kN (8.000 lbs)		
Yapı için Moment Yüğü	15,41 kN*m (136.400 inç*lbs)		
Yapı için Dikey Yüğü	13,79 kN (3.100 lbs)		
<input checked="" type="checkbox"/> Yapı direncinin geçerliliğinin onaylanması ve kurulum yürütme işlemleri Ehliyetli bir Kişi tarafından gerçekleştirilmelidir ¹ .			
Ağırlık Kapasiteleri:			
Malzeme Taşıma Kapasitesi	340 kg (750 lb)		

1 Ehliyetli Kişi: Düşme Koruması ile ilgili geçerli bir derecesi veya mesleki belgesi olan bir birey. Bu bireyin Düşme Koruması tasarlama, analiz etme, değerlendirme ve özelliklerini belirleme niteliklerine sahip olması gerekir.

1.0 ÜRÜN UYGULAMASI

- 1.1 AMAÇ:** Matafora Taban, uyumlu 3M Matafora Sistemleri için tasarlanmış montaj noktasıdır. Sistem kullanımı ve işlevi için ilgili Matafora Sistemi talimatına bakın.
- 1.2 STANDARTLAR:** Bu Matafora Tabanı, bu talimatların ön kapağında belirtilen ulusal veya bölgesel standart(lar)a uymaktadır. Bu ürünün orijinal varış ülkesi dışında yeniden satılması durumunda, satıcı bu talimatları ürünün kullanılacağı ülkenin dilinde temin etmelidir.
- 1.3 KURULUM VE GÖZETİM:** Matafora Tabanının kurulumu, Yetkili bir Kişinin gözetiminde olmalıdır¹. Ehliyetli bir Kişi² yapısal kurulumun yerel ve federal düzenlemeleri karşıladığını doğrulamalıdır. Ehliyetli bir Kişi, uygun sabitleme elemanı ve uygun Matafora Tabanı yerleştirmesini önermelidir. Matafora ve takılan Düşme Koruması donanımının kullanımı, Yetkili bir Kişinin gözetiminde olmalıdır.
- 1.4 SAHA DOKÜMANTASYONU:** Matafora Tabanının montaj ve kurulumundan sonra, EN795 Ek A'nın bilgilendirme gerekliliklerini karşılayan "Kurulum Dokümantasyonu"nun kurucu tarafından tamamlanması ve kullanıcının yetkili temsilcisine teslim edilmesi gerekir. Kurulum Dokümantasyonu, daha sonraki muayeneler için çalışma sahasında tutulmalıdır.
- 1.5 EĞİTİM:** Bu ekipmanın, doğru uygulama konusunda eğitimli kişilerce kurulması ve kullanılması gerekmektedir. Bu kılavuz, çalışan eğitim programı ve/veya bölgesel düzenlemelerin bir parçası olarak kullanılabilir. Bu talimatlar hakkında bilgi sahibi olmak, ekipmanın doğru bakım ve kullanımına ilişkin eğitimli olmak ve işletim özellikleri, uygulama sınırlamaları ve bu ekipmanın hatalı kullanımından doğan sonuçların farkında olmak, bu ekipmanın kullanıcıları ve kurucularının sorumluluğundadır.
- 1.6 KURTARMA PLANI:** Matafora ve bağlı Düşme Koruması ekipmanını kullanırken, işverenin bir kurtarma planı ve bunu uygulayacak gereçleri olmalıdır ve söz konusu planı kullanıcılara iletmelidir. Eğitimli, sahada hazır bekleyen bir kurtarma ekibi önerilir. Ekip üyelerine, başarılı bir kurtarma işlemi gerçekleştirmek için gereken ekipmanlar ve teknikler sağlanmalıdır. Kurtarma yeterliliğinden emin olmak için eğitim düzenli olarak sağlanmalıdır.
- 1.7 MUAYENE SIKLIĞI:** Matafora Tabanı, Kullanıcı tarafından her kullanımdan önce ve ek olarak kullanıcı dışında Yetkili bir Kişi tarafından yılda birden fazla olmayan aralıklarla incelenmesi gereklidir.³ Muayene prosedürleri, "Muayene ve Bakım Günlüğü"nde açıklanmıştır. Her Yetkili Kişi muayenesinin sonuçları, "Muayene ve Bakım Günlüğü'nün" kopyalarına kaydedilmelidir.

2.0 SİSTEM GEREKLİLİKLERİ

- 2.1 ANKRAJ VE SABİTLEME ELEMANLARI:** Matafora Tabanına takılacak tüm yapı ve bağlantı elemanları (bağlantı elemanı varsa), Tablo 1'de tanımlanan "Montaj Gereklilikleri"ni karşılamalıdır.
- 2.1 BİLEŞEN UYUMLULUĞU:** 3M ekipmanı, sadece 3M onaylı diğer bileşenler ve alt sistemlerle birlikte kullanım için tasarlanmıştır. Onaylanmamış bileşenler veya alt sistemlerle yapılan değiştirmeler ekipmanın uyumluluğunu riske atabilir ve komple sistemin güvenliği ve güvenilirliğini etkileyebilir.
- 2.2 KİŞİSEL DÜŞME ÖNLEME SİSTEMİ:** Sistemle kullanılan Kişisel Düşme Önleme Sistemleri (PFAS), yürürlükteki Düşme Koruması standartları, kanunları ve gereklilikleriyle uyumlu olmalıdır. PFAS, Tam Vücut Kemerini kullanmalı ve Önleme Kuvvetini aşağıdaki değerlerle sınırlandırmalıdır:

	Maksimum Önleme Kuvveti	Serbest Düşme
Darbe Emici Güvenlik Halatına sahip PFAS	6 kN (1.350 lb)	Güvenlik Halatınıza veya Serbest Düşme kısıtlamaları için SRD ile dahil edilen talimatlara bakın.
Kendinden Geri Çekmeli Cihaza sahip PFAS (SRD)	6 kN (1.350 lb)	

- 2.3 TEHLİKELER:** Bu ekipman çevresel tehlikelerin bulunduğu alanlarda kullanılırken kullanıcının yaralanması veya ekipmanın zarar görmesini engellemek için ek önlemler alınmalıdır. Sistem kullanımını etkileyebilecek özel tehlikeler için 3M matafora mast talimatlarına bakın.

1 Yetkin Kişi: Çevrede veya çalışma koşullarında çalışanlar için sağlıklı, tehlikeli veya riskli olan mevcut veya öngörülebilir tehlikeleri belirleyebilen ve bunları ortadan kaldırmak üzere acil düzeltici önlemler alma yetkisi bulunan kişi.

2 Ehliyetli Kişi: Düşme Koruması ile ilgili geçerli bir derecesi veya mesleki belgesi olan bir birey. Bu bireyin Düşme Koruması tasarlama, analiz etme, değerlendirme ve özelliklerini belirleme niteliklerine sahip olması gerekir.

3 Muayene Sıklığı: Aşırı çalışma koşulları (sert çevre şartları, uzun süreli kullanım vb.) yetkili kişi muayenelerinin sıklığının artırılmasını gerektirebilir.

3.0 KURULUM

3.1 PLANLAMA: Yüksek Kapasiteli (HC) Matafora Tabanının kurulumu öncesinde düşme koruma sisteminizi planlayın. Düşüş öncesinde, sırasında ve sonrasında güvenliğinizi etkileyecek tüm faktörleri dikkate alın. HC Matafora Tabanının ankraj yapısına montajı için doğru tespit elemanları ve yerleştirmeyi belirlemek üzere Bölüm 2 ve Tablo 1'de tanımlanan tüm gereklilikleri göz önünde bulundurun.

- **Ankraj:** HC Matafora Tabanının monte edildiği ankraj yapısı, Bölüm 2'deki Ankraj Yüğü gerekliliklerini ve Tablo 1'deki Moment Yüğü ve Dikey Yük gerekliliklerini karşılamalıdır.
- **Tespit Elemanı Seçimi:** Şekil 3'te HC Matafora Tabanının üzerindeki montaj deliği konumları gösterilmektedir. Ankraj yapısına ve malzeme kalınlığına (B) uygun sabitleme elemanlarını seçin. Tespit elemanları, Tablo 1'de verilen Çekme Dayanımı gerekliliğini karşılamalı ve Yetkili bir Kişi tarafından seçilmelidir.
- **HC Matafora Tabanının Yerleştirilmesi:** Şekil 3'te, HC Matafora Tabanının yatay bir yüzeye yerleştirilmesi gösterilmektedir. HC Matafora Tabanını tespit elemanı üreticisinin önerdiği çekme mesafesine (A) uygun şekilde yüzeyin herhangi bir kenarında dengeleyin. Dik açıdan 1° yüksek veya düşük toleransla, HC Matafora Tabanını dikey bir şekilde yerleştirin.

3.2 HC MATAFORA TABANININ TAKILMASI: Şekil 4'te HC Matafora Tabanının kurulumu gösterilmektedir. Tablo 1'de verilen HC Matafora Tabanı ve seçilen sabitleme elemanlarının dayanım gerekliliklerini karşılayacak şekilde HC Matafora Tabanını beton veya çelik bir yapının zeminine monte edin:

1. HC Matafora Tabanını tespit elemanı üreticisinin önerdiği mesafeye uygun şekilde yatay yüzeye dik bir şekilde yerleştirin. Tüm montaj deliklerini işaretleyin ve daha sonra tespit elemanı üreticisinin önerdiği çap ve derinliğe göre açın.
2. HC Matafora Tabanını tespit elemanı üreticisinin talimatlarına göre seçilen tespit elemanları ile ankraj yapısına sabitleyin.
3. HC Matafora Tabanını monte ettikten sonra ve HC Mataforayı HC Matafora Tabanına takmadan önce HC Matafora Tabanını "Muayene ve Bakım Günlüğü"nde verilen "Yetkili Kişi" muayene noktalarına göre inceleyin. Muayene sonucunda güvenli olmayan veya kusurlu bir durum tespit edilirse, HC Matafora Tabanını hizmet dışına alın, kazara kullanımı önlemek üzere belirgin bir şekilde işaretleyin ya da imha edin ve değişim ile ilgili olarak 3M ile iletişime geçin.
4. HC Mataforayı, HC Matafora ile birlikte verilen talimatlara uygun şekilde HC Matafora Tabanına takın.

4.0 KULLANIM

4.1 HER KULLANIMDAN ÖNCE: Çalışma alanınızın ve Kişisel Düşme Önleme Sisteminizin (PFAS) Bölüm 2'de tanımlanan tüm kriterleri karşıladığından ve resmi bir Kurtarma Planının bulunduğundan emin olun. HC Matafora Tabanını "Muayene ve Bakım Günlüğü"nde belirtilen "Kullanıcı" muayene hususları uyarınca inceleyin. Muayenede güvenli olmayan veya hasarlı bir durum tespit edildiği takdirde sistemi kullanmayın. Sistemi hizmet dışına alın, imha edin veya değiştirme ya da onarım için 3M ile iletişime geçin.

5.0 MUAYENE

5.1 MUAYENE SIKLIĞI: HC Matafora Tabanı Bölüm 1'de tanımlanan aralıklarla kontrol edilmelidir. Muayene prosedürleri, "Muayene ve Bakım Günlüğü"nde açıklanmıştır. Düşme Koruma Sisteminin tüm diğer bileşenlerini, üreticinin talimatlarında belirtilen sıklıklarda ve prosedürlerle inceleyin.

5.2 KUSURLAR: Muayene sonucunda güvenli olmayan veya kusurlu bir durum tespit edilirse, HC Matafora Tabanını derhal hizmet dışına alın ve değişim ya da onarım ile ilgili olarak 3M ile iletişime geçin. Düşme Önleme Sistemini onarmaya çalışmayın. Mevcut etiketler kusurluysa, HC Matafora Tabanı için yeni etiket sipariş edin.

Yalnızca Yetkili Kişiler Tarafından Onarılmaktadır: Bu ekipmanda yalnızca 3M veya yazılı olarak yetki verilmiş taraflar onarım işlemleri yapabilir.

5.3 ÜRÜN ÖMRÜ: Düşme Önleme Sisteminin işlevsel ömrü çalışma koşullarına ve bakıma göre belirlenir. Ürün, muayene ölçütlerini geçtiği sürece kullanımda kalabilir.

6.0 BAKIM, SERVİS, SAKLAMA

6.1 TEMİZLİK: HC Matafora Tabanının metal bileşenlerini yumuşak bir fırça, ılık su ve hafif sabun çözeltisi kullanarak periyodik olarak temizleyin. Parçaların temiz suyla iyice durulduğundan emin olun.

6.2 SERVİS: Bu ekipmanda yalnızca 3M veya 3M tarafından yazılı olarak yetki verilmiş taraflar onarım işlemleri yapabilir. HC Matafora Tabanı düşme kuvvetine maruz kalırsa veya muayene sonucunda güvenli olmayan ya da kusurlu durumlar tespit edilirse sistemi hizmetten çıkarın ve değiştirme ya da onarım için 3M ile iletişime geçin.

6.3 SAKLAMA VE TAŞIMA: Kullanımda değilken, HC Matafora Tabanını ve ilişkili düşme koruma ekipmanını serin, kuru, temiz bir ortamda, doğrudan güneş ışığından uzakta saklayın ve taşıyın. Kimyasal buharların mevcut olabileceği bölgelerden uzak durun. Uzun süreli saklama sonrasında bileşenleri detaylı şekilde inceleyin.

7.0 ETİKETLER

Şekil 5'te HC Matafora Tabanının üzerindeki etiketler gösterilmektedir. Tamamen okunmuyorsa etiketler değiştirilmelidir. Her etikette verilen bilgiler şu şekildedir:

	Tüm talimatları okuyun.
1	AS/NZS Standartları Sertifikasyonu
2	A) Maksimum Matafora Kolu Ofseti B) Kişisel Düşme Önleme Sistemi (PFAS) Maksimum Tutma Kuvveti (MAF) ≤ 6 kN (1.350 lbs) C) Maksimum Malzeme Taşıma Kapasitesi
3	A) Üretim Tarihi (Yıl, Ay) B) Model Numarası C) Seri Numarası

Tablo 3 – Muayene ve Bakım Günlüğü

Muayene Tarihi:		Muayene Eden:	
Bileşenler:	Muayene: <i>(Muayene Sıklığı için bkz. Bölüm 1)</i>	Kullanıcı	Yetkili Kişi ¹
Yüksek Kapasiteli (HC) Matafora Tabanı (Şekil 2)	HC Matafora Tabanını çatlak, oyuk veya şekil bozuklukları açısından kontrol edin.	<input type="checkbox"/>	<input type="checkbox"/>
	Ünitenin tamamını aşırı korozyon açısından muayene edin.	<input type="checkbox"/>	<input type="checkbox"/>
	Tespit elemanı torkunu kontrol edin ve tespit elemanı üreticisinin belirttiği teknik özelliklerle tanımlanan şekilde gerekli olduğunda yeniden tork uygulayın.	<input type="checkbox"/>	<input type="checkbox"/>
Etiketler (Şekil 5)	Tüm etiketlerin sabit bir şekilde yapıştırıldığını ve okunur olduğunu onaylayın (bkz. 'Etiketler').	<input type="checkbox"/>	<input type="checkbox"/>
PFAS ve Diğer Donanımlar	HC Matafora Tabanı ile birlikte kullanılan İlave Kişisel Düşme Önleme Sistemi (PFAS) ekipmanı (kemer, SRL vb.) üreticinin talimatlarına göre takılmalı ve kontrol edilmelidir.	<input type="checkbox"/>	<input type="checkbox"/>
Seri Numarası/Numaraları:		Satın Alındığı Tarih:	
Model Numarası:		İlk Kullanım Tarihi:	
Düzeltilici İşlem/Bakım:		Onaylayan:	
		Tarih:	
Düzeltilici İşlem/Bakım:		Onaylayan:	
		Tarih:	
Düzeltilici İşlem/Bakım:		Onaylayan:	
		Tarih:	
Düzeltilici İşlem/Bakım:		Onaylayan:	
		Tarih:	
Düzeltilici İşlem/Bakım:		Onaylayan:	
		Tarih:	
Düzeltilici İşlem/Bakım:		Onaylayan:	
		Tarih:	
Düzeltilici İşlem/Bakım:		Onaylayan:	
		Tarih:	
Düzeltilici İşlem/Bakım:		Onaylayan:	
		Tarih:	
Düzeltilici İşlem/Bakım:		Onaylayan:	
		Tarih:	
Düzeltilici İşlem/Bakım:		Onaylayan:	
		Tarih:	
Düzeltilici İşlem/Bakım:		Onaylayan:	
		Tarih:	

1 Yetkin Kişi: Çevrede veya çalışma koşullarında çalışanlar için sağlıksız, tehlikeli veya riskli olan mevcut veya öngörülebilir tehlikeleri belirleyebilen ve bunları ortadan kaldırmak üzere acil düzeltici önlemler alma yetkisi bulunan kişi.

<p align="center">GLOBAL PRODUCT WARRANTY, LIMITED REMEDY AND LIMITATION OF LIABILITY</p> <p>WARRANTY: THE FOLLOWING IS MADE IN LIEU OF ALL WARRANTIES OR CONDITIONS, EXPRESS OR IMPLIED, INCLUDING THE IMPLIED WARRANTIES OR CONDITIONS OF MERCHANTABILITY OR FITNESS FOR A PARTICULAR PURPOSE.</p> <p>Unless otherwise provided by local laws, 3M fall protection products are warranted against factory defects in workmanship and materials for a period of one year from the date of installation or first use by the original owner.</p> <p>LIMITED REMEDY: Upon written notice to 3M, 3M will repair or replace any product determined by 3M to have a factory defect in workmanship or materials. 3M reserves the right to require product be returned to its facility for evaluation of warranty claims. This warranty does not cover product damage due to wear, abuse, misuse, damage in transit, failure to maintain the product or other damage beyond 3M's control. 3M will be the sole judge of product condition and warranty options.</p> <p>This warranty applies only to the original purchaser and is the only warranty applicable to 3M's fall protection products. Please contact 3M's customer service department in your region for assistance.</p> <p>LIMITATION OF LIABILITY: TO THE EXTENT PERMITTED BY LOCAL LAWS, 3M IS NOT LIABLE FOR ANY INDIRECT, INCIDENTAL, SPECIAL OR CONSEQUENTIAL DAMAGES INCLUDING, BUT NOT LIMITED TO LOSS OF PROFITS, IN ANY WAY RELATED TO THE PRODUCTS REGARDLESS OF THE LEGAL THEORY ASSERTED.</p>	<p align="center">GARANTIE PRODUIT INTERNATIONALE, RECOURS LIMITÉ ET LIMITATION DE LA RESPONSABILITÉ</p> <p>GARANTIE : LES DISPOSITIONS SUIVANTES SONT PRISES EN LIEU DE TOUTES LES GARANTIES OU CONDITIONS, EXPRESSES OU IMPLICITES, Y COMPRIS LES GARANTIES OU CONDITIONS IMPLICITES DE QUALITÉ MARCHANDE OU D'ADAPTATION À UN USAGE SPÉCIFIQUE.</p> <p>À moins d'un conflit avec une législation locale, les produits antichute de 3M sont garantis contre les défauts de fabrication en usine et de matériaux pendant une période d'un an à compter de la date d'installation ou de la première utilisation par le propriétaire initial.</p> <p>RECOURS LIMITÉ : Sur demande écrite à 3M, 3M s'engage à réparer ou remplacer tout produit considéré par 3M comme souffrant d'un défaut de fabrication en usine ou de matériaux. 3M se réserve le droit d'exiger que le produit lui soit retourné pour une évaluation de la réclamation au titre de la garantie. Cette garantie ne couvre pas les dommages du produit liés à l'usage, aux abus, à la mauvaise utilisation, aux dommages liés aux transports, au manque d'entretien du produit ou tout autre dommage indépendant du contrôle de 3M. 3M sera l'unique juge de la condition du produit et des options de la garantie.</p> <p>Cette garantie ne s'applique qu'au propriétaire initial et elle constitue l'unique garantie s'appliquant aux produits antichute de 3M. Veuillez contacter le service à la clientèle 3M de votre région pour obtenir de l'assistance.</p> <p>LIMITATION DE LA RESPONSABILITÉ : DANS LES MESURES PERMISES PAR LA LÉGISLATION LOCALE, 3M N'EST PAS RESPONSABLE POUR TOUT DOMMAGE INDIRECT, ACCESSOIRE, SPÉCIFIQUE OU CONSÉCUTIF, Y COMPRIS, MAIS SANS S'Y LIMITER, LA PERTE DE PROFITS, LIÉE DE QUELQUE MANIÈRE QUE CE SOIT AUX PRODUITS, MALGRÉ LA THÉORIE JURIDIQUE REVENDIQUÉE.</p>
<p align="center"> Globale Produktgarantie, Beschränktes Rechtsmittel und Haftungsbeschränkung</p> <p>GARANTIE: FOLGENDES GILT STELLVERTRETEND FÜR ALLE GARANTIEEN ODER BEDINGUNGEN, EINSCHLIESSLICH STILLSCHWEIGEND ANGENOMMENER GARANTIEEN ODER BEDINGUNGEN HINSICHTLICH DER TAUGLICHKEIT ODER EIGNUNG FÜR EINEN BESTIMMTEN ZWECK.</p> <p>Soweit gesetzlich nicht anders vorgeschrieben, werden bei 3M-Produkten für die Absturzsicherung werksseitige Mängel bei Verarbeitung und Material für einen Zeitraum von einem Jahr ab dem Datum der Installation oder der erstmaligen Benutzung durch den ursprünglichen Eigentümer garantiert.</p> <p>BESCHRÄNKTES RECHTSMITTEL: Nach schriftlicher Mitteilung an 3M wird 3M jedes Produkt ersetzen oder austauschen, bei dem durch 3M ein werksseitiger Material- oder Verarbeitungsfehler festgestellt wird. 3M behält sich das Recht vor, die Rücksendung des Produkts an das Werk zur Beurteilung der Garantieansprüche zu verlangen. Unter dieser Garantie sind keine Schäden am Produkt gedeckt, die auf Verschleiß, Missbrauch, Transportschäden, Versäumnis der Instandhaltung des Produkts oder sonstige außerhalb der Kontrolle von 3M liegende Schäden zurückzuführen sind. 3M trifft allein die Entscheidung über Produktzustand und Garantieoptionen.</p> <p>Diese Garantie gilt ausschließlich für den ursprünglichen Käufer und ist die einzige, die für Absturzschutzprodukte von 3M maßgeblich ist. Kontaktieren Sie bitte die Kunden-Service-Abteilung, um Unterstützung zu erhalten.</p> <p>HAFTUNGSBESCHRÄNKUNG: SOWEIT NACH GELTENDEM RECHT ZULÄSSIG, IST 3M NICHT HAFTBAR FÜR UNMITTELBARE, MITTELBARE, BESONDERE SCHÄDEN ODER FOLGESCHÄDEN JEDER ART, EINSCHLIESSLICH VON VERLUST VON GEWINN, DER IM ZUSAMMENHANG MIT DEN PRODUKTEN ENTSTEHT, UNGEACHTET DER ANGEFÜHRTEN RECHTSTHEORIE.</p>	<p align="center">GARANZIA GLOBALE SUL PRODOTTO, RIMEDIO LIMITATO E LIMITAZIONE DI RESPONSABILITÀ</p> <p>GARANZIA: LA SEGUENTE GARANZIA SOSTITUISCE TUTTE LE GARANZIE O CONDIZIONI, ESPRESSE O IMPLICITE, COMPRESA LE GARANZIE O CONDIZIONI IMPLICITE DI COMMERCIALITÀ O IDONEITÀ PER UN PARTICOLARE SCOPO.</p> <p>Salvo ove diversamente specificato dalle leggi locali, i prodotti di protezione anticaduta 3M sono garantiti da difetti di fabbricazione e dei materiali per un periodo di un anno dalla data di installazione o di primo utilizzo da parte del proprietario originale.</p> <p>RIMEDIO LIMITATO: previa comunicazione scritta a 3M, 3M riparerà o sostituirà qualsiasi prodotto in cui 3M avrà individuato un difetto di fabbricazione o dei materiali. 3M si riserva il diritto di richiedere la restituzione del prodotto all'impianto per la valutazione della richiesta di risarcimento in garanzia. La presente garanzia non copre i danni al prodotto causati da usura, abuso, utilizzo errato, trasporto o mancata manutenzione del prodotto o altri danni avvenuti fuori dai controlli di 3M. 3M è la sola che potrà giudicare le condizioni del prodotto e le opzioni di garanzia.</p> <p>La presente garanzia è valida solo per l'acquirente originale ed è l'unica applicabile ai prodotti di protezione anticaduta 3M. Per assistenza, contattare il Servizio Clienti di 3M della propria area.</p> <p>LIMITAZIONE DI RESPONSABILITÀ: NELLA MISURA CONSENTITA DALLE LEGGI LOCALI, 3M NON RISPONDE DI EVENTUALI DANNI INDIRETTI, INCIDENTALI, SPECIALI O CONSEGUENZIALI COMPRESI, SENZA LIMITAZIONE, DANNI PER PERDITA DI PROFITTO, IN QUALSIASI MODO COLLEGATI AI PRODOTTI INDIPENDENTEMENTE DALLA TEORIA LEGALE ASSERTITA.</p>
<p align="center">ÜLEMAAILMNE TOOTEGARANTII, PIIRATUD HEASTAMISVAHENDID JA PIIRATUD VASTUTUS</p> <p>GARANTII. JÄRGMINE ESITATAKSE IGASUGUSTE OTSESTE VÕI KAUDSETE GARANTIIDE VÕI TINGIMUSTE ASEMEL, SEALHULGAS KAUDSETE GARANTIIDE VÕI TINGIMUSTE ASEMEL MÜÜDAVASE SUHTE VÕI SOBIVUSE SUHTESE TEATAVAKS OTSTARBEKSE.</p> <p>Kui kohalike õigusnormidega ei ole teisi ette nähtud, antakse kukkumiskaitsetoodetele 3M garantii tehases tekkinud- ja materjalidefektide suhtes üheks aastaks alates algse omaniku poolse paigaldamise või esmakordse kasutamise kuupäevast.</p> <p>PIIRATUD HEASTAMISVAHEND. Pärast kirjaliku teate laekumist 3M-le remondib või vahetab 3M toote, millel on 3M hinnangul tehases tekkinud teostus- või materjalidefekt. 3M jätab endale õiguse nõuda toote tagastamist oma ettevõttele garantiinõuete hindamiseks. See garantii ei hõlma kulumisest, kuritarvitamisest, väärast kasutamisest või transpordil käigus või ebapiisavast hooldusest tekkinud kahjustusi ega muud kahjustusi, mis 3M kontrollie ei allu. 3M-l on ainuotsustusõigus toote seisukorra ja garantii võimaluste kohta.</p> <p>See garantii kehtib ainult algsele ostjale ning on ainus kukkumiskaitsetoodetele 3M kohaldatav garantii. Abi saamiseks võtke ühendust 3M-i oma piirkonna klienditeenindusosakonnaga.</p> <p>PIIRATUD VASTUTUS. KUI SEE ON KOHALIKE ÕIGUSAKTIDEGA LUBATUD, EI VASTUTA 3M TOODETEGA MINGIL VIISIL SEOTUD KAUDSETE, JUHUSLIKE, ERLISTE EGA JÄRELDUSLIKE KAHJUDE EEST, SEALHULGAS KASUMI KAOTAMISE EEST, OLENEMATA VÄIDETAVALT TEOREETILISEST ALUSEST.</p>	<p align="center">GLOBAL PRODUKTGARANTI, BEGRÄNSAD KOMPENSATION OCH BEGRÄNSAD ANSVARSSKYLDIGHET</p> <p>GARANTI: FÖLJANDE GÄLLER SOM ERSÄTTNING FÖR ALLA GARANTIER ELLER VILKOR, UTTRYCKLIGA ELLER UNDERFÖRSTÄDDA, INKLUSIVE UNDERFÖRSTÄDDA GARANTIER ELLER VILKOR FÖR SÄLJBARHET ELLER LÄMPLIGHET FÖR ETT VISSAT ÄNDAMÅLL.</p> <p>Såvida inte annat stipuleras i lokala lagar, garanteras 3M:s fallskyddsprodukter mot fabriktionsfel avseende tillverkning och material under en period av ett år från datum för ursprunglig ägares installation eller första användning.</p> <p>BEGRÄNSAD KOMPENSATION: Efter skriftlig avisering till 3M, kommer 3M att reparera eller byta ut varje produkt, som av 3M fastställts vara behäftad med fabriktionsfel vad gäller tillverkning eller material. 3M förbehåller sig rätten att kräva att produkt returneras till företagens anläggning för utvärdering av garantianspråk. Denna garanti omfattar inte produktskada till följd av slitage, felaktig användning, missbruk, skada under transport, underlitenhet att sköta produkten eller annan skada utom 3M:s kontroll. 3M är ensam bedömare av produktskick och garantialternativ.</p> <p>Denna garanti avser enbart den ursprungliga köparen och är den enda garanti som gäller för 3M:s fallskyddsprodukter. Kontakta 3M:s kundtjänstavdelning i din region för assistans.</p> <p>BEGRÄNSNING AV ANSVARSSKYLDIGHET: I DEN OMFATTNING SOM TILLÅTS AV LOKALA LAGAR, ANSVARAR 3M INTE FÖR NÅGRA INDIREKTA, OFÖRUTSEDDA, SPECIELLA ELLER FÖLJDKADOR, INKLUSIVE MEN INTE BEGRÄNSAT TILL FÖRLUST AV VINSTER, VILKA PÅ NÅGOT SÄTT HÄNFÖRS TILL PRODUKTERNA, OAVSETT HÄVDAD RÄTTSLIG GRUND.</p>
<p align="center">WERELDWIJDE PRODUCTGARANTIE, BEPERKTE VERHAALSMOGELIJKHEID EN BEPERKING VAN AANSPRAKELIJKHEID</p> <p>GARANTIE: DE VOLGENDE BEPALING VERVANGT ALLE GARANTIES OF VOORWAARDEN, EXPLICIET OF IMPLICIET, INCLUSIEF DE IMPLICIETE GARANTIES OF VOORWAARDEN VAN VERKOOPBAARHEID OF GESCHIKTHEID VOOR EEN BEPAALD DOEL.</p> <p>Tenzij anders is bepaald door lokale wetgeving, zijn valbeschermingsproducten van 3M voorzien van een garantie op fabrieksfouten door fabricage- of materiaalgebreken gedurende een periode van één jaar na de datum van installatie of het eerste gebruik door de oorspronkelijke eigenaar.</p> <p>BEPERKTE VERHAALSMOGELIJKHEID: Na schriftelijke kennisgeving aan 3M zal 3M eender welk product repareren of vervangen waarvan 3M heeft vastgesteld dat het een fabrieksfout heeft door een fabricage- of materiaalgebrek. 3M behoudt zich het recht voor om te eisen dat het product naar zijn vestiging wordt gereutourneerd om garantieanspraken te beoordelen. Deze garantie is niet van toepassing op productschade door slitage, oneigenlijk gebruik, misbruik, transportschade, nalatigheid bij onderhoud van het product of andere schade waarover 3M geen controle heeft. 3M zal als enige oordelen over de toestand van het product en garantieopties.</p> <p>Deze garantie is alleen van toepassing op de oorspronkelijke koper en is de enige garantie die van toepassing is op valbeschermingsproducten van 3M. Neem contact op met de klantendienst van 3M voor uw regio als u assistentie wenst.</p> <p>BEPERKING VAN AANSPRAKELIJKHEID: VOOR ZOVER TOEGESTAAN DOOR LOKALE WETGEVING, IS 3M NIET AANSPRAKELIJK VOOR ENIGE INDIRECTE, INCIDENTELE, SPECIALE OF GEVOLGSCHADE, INCLUSIEF, MAAR NIET BEPERKT TOT, WINSTVERLIES, DIE OP ENIGE WIJZE VERBAND HOUDT MET DE PRODUCTEN, ONGEACHT DE RECHTSLEER DIE WORDT AANGEHAALD.</p>	<p align="center">GLOBALNA GARANCIJA ZA IZDELEK, OMEJENA PRAVNA SREDSTVA IN OMEJITEV ODGOVORNOSTI</p> <p>GARANCIJA: DOKUMENT V NADALJEVANJU NADOMEŠČA VSAKRŠNE GARANCIJE ALI POGOJE, IZREČNE ALI IMPLICITNE, VKLJUČNO Z IMPLICITNIMI GARANCIJAMI IN POGOJI O PRIMERNOSTI ZA PRODAJO IN USTREZNOSTI ZA DOLOČEN NAMEN.</p> <p>Če ni drugače določeno z lokalno zakonodajo, so izdelki za zaščito pred padcem 3M predmet garancije, ki pokrivata tovarniške napake v izdelavi in materialih, ki velja za obdobje enega leta od datuma namestitve ali prve uporabe s strani dejanskega lastnika.</p> <p>OMEJITEV PRAVNIH SREDSTEV: Družba 3M bo na podlagi prejetega pisnega obvestila popravila ali zamenjala kateri koli izdelek, pri katerem družba 3M ugotovi napako v izdelavi ali materialih. Družba 3M si pridržuje pravico zahtevati vračilo izdelka v tovarniški obrat za namene ocene zahtevka iz naslova garancije. Ta garancija ne zajema škode na izdelku zaradi obrabe, zlorabe, napache uporabe, škode, ki nastane med prevozom ali zaradi pomanjkljivega vzdrževanja izdelka oziroma druge škode, na katero družba 3M nima vpliva. Le družba 3M lahko oceni stanje izdelka in možnosti iz naslova garancije.</p> <p>Ta garancija velja le za dejanskega kupca in je edina veljavna garancija za izdelke za zaščito pred padcem 3M. Za pomoč se obrnite na oddelek za pomoč kupcem družbe 3M v svoji regiji.</p> <p>OMEJITEV ODGOVORNOSTI: V OBSEGU, KI GA DOLOČA LOKALNA ZAKONODAJA, DRUŽBA 3M NE ODGOVARJA ZA MOREBITNO POSREDNO, NAKLJUČNO, POSEBNO ALI POSLEDIČNO ŠKODO, KAR MED DRUGIM VKLJUČUJE IZGUBO DOBIČKA, KI JE NA KAKRŠEN KOLI NAČIN POVEZAN Z IZDELKI, NE GLEDE NA PRAVNO TEORIJO UTEMELJITVE ZAHTEVKA.</p>
<p align="center">МЕЖДУНАРОДНЫЕ ГАРАНТИЙНЫЕ ОБЯЗАТЕЛЬСТВА НА ИЗДЕЛИЕ, ЧАСТИЧНОЕ ВОЗМЕЩЕНИЕ УЩЕРБА И ОГРАНИЧЕНИЕ ОТВЕТСТВЕННОСТИ</p> <p>ГАРАНТИЯ: НАСТОЯЩАЯ ГАРАНТИЯ ЗАМЕНЯЕТ ВСЕ ДРУГИЕ ГАРАНТИИ, ЯВНЫЕ ИЛИ ПОДРАЗУМЕВАЕМЫЕ, ВКЛЮЧАЯ ГАРАНТИИ КОММЕРЧЕСКОГО УСПЕХА ИЛИ ПРИГОДНОСТИ ДЛЯ КАКОЙ-ЛИБО КОНКРЕТНОЙ ЦЕЛИ.</p> <p>Если иное не предусмотрено местным законодательством, на системы для защиты от падения компании 3M распространяется гарантия на отсутствие заводских дефектов изготовления и материалов сроком на один год с момента установки или первого использования первоначальным владельцем.</p> <p>ЧАСТИЧНОЕ ВОЗМЕЩЕНИЕ УЩЕРБА: После получения письменного уведомления компания 3M обязуется осуществить ремонт или замену любого изделия, которое, по определению компании 3M, имеет заводской дефект изготовления или материалов. Компания 3M оставляет за собой право потребовать, чтобы изделие было возвращено на предприятие для оценки обоснованности претензий по гарантии. Данная гарантия не распространяется на дефекты, возникшие в результате износа, неправильного обращения, неправильного использования, повреждения при транспортировке, на дефекты, вызванные техническим обслуживанием, или другие дефекты, не подлежащие контролю компании 3M. Только компания 3M будет принимать решение в отношении состояния изделия и вариантов гарантийного обслуживания.</p> <p>Данная гарантия распространяется только на первоначального покупателя и является единственной гарантией, применяемой к системам для защиты от падения компании 3M. Пожалуйста, свяжитесь с отделом обслуживания клиентов компании 3M в вашем регионе для получения помощи.</p> <p>ОГРАНИЧЕНИЕ ОТВЕТСТВЕННОСТИ: В ПРЕДЕЛАХ, ДОПУСКАЕМЫХ МЕСТНЫМИ ЗАКОНАМИ, КОМПАНИЯ 3M НЕ НЕСЕТ ОТВЕТСТВЕННОСТИ ЗА КАКОЙ-ЛИБО КОСВЕННЫЙ, СЛУЧАЙНЫЙ, ОСОБЫЙ ИЛИ ПОСЛЕДУЮЩИЙ УЩЕРБ, ВКЛЮЧАЯ, ПОМИМО ПРОЧЕГО, ПОТЕРЮ ПРИБЫЛИ, КАКИМ-ЛИБО ОБРАЗОМ ОТНОСЯЩУСЯ К ПРОДУКЦИИ НЕЗАВИСИМО ОТ ПРАВОВОЙ ТЕОРИИ.</p>	<p align="center">GLOBAL PRODUKTGARANTI, BEGRENSET AVHJELP OG BEGRENSNING AV ERSTATNINGANSANSVAR</p> <p>GARANTI: DET FØLGENDE KOMMER I STEDET FOR ALLE GARANTIER ELLER VILKÅR, UTTRYKKELIGE ELLER UNDERFORSTÅTTE, INKLUDERT DE UNDERFORSTÅTTE GARANTIENE ELLER VILKÅRENE OM SALGBARHET ELLER EGNETHET FOR ET BESTEMT FORMÅLL.</p> <p>Med mindre annet er bestemt av lokale lover, er 3Ms fallsikringsprodukter garantert mot fabrikkasjonsfeil i håndverksmessig utførelse og materialer for en periode på ett år fra installasjonsdatoen eller første bruk av den opprinnelige eieren.</p> <p>BEGRENSET AVHJELP: Ved skriftlig melding til 3M, vil 3M reparere eller erstatte ethvert produkt som av 3M fastslås å ha en fabrikkasjonsfeil i håndverksmessig utførelse eller materialer. 3M forbeholder seg retten til å kreve at produktet blir levert tilbake til fabrikk for evaluering av garantikrav. Denne garantien dekker ikke produktskade grunnet slitasje, misbruk, skade i transit, unnlatelse av å vedlikeholde produktet eller annen skade utenfor 3Ms kontroll. 3M vil være den eneste til å bedømme produktvilkår og garantialternativer.</p> <p>Denne garantien gjelder kun den opprinnelige kjøperen og er den eneste garantien som er anvendelig for 3Ms fallsikringsprodukter. Vennligst kontakt 3Ms kundeserviceavdeling i ditt område for hjelp.</p> <p>BEGRENSNING AV ERSTATNINGANSANSVAR: I DEN UTSTREKKNING DET ER TILLATT AV LOKALE LOVER, ER IKKE 3M ERSTATNINGANSVARLIG FOR NOEN SOM HELST INDIREKTE, HENDELIGE, SPESTIELLE ELLER FØLGEMESSIGE SKADER INKLUDERT, MEN IKKE BEGRENSET TIL TAP AV FØRSTENESTE, PÅ NOEN SOM HELST MÅTE FORBUNDET MED PRODUKTENE, UAVHENGIG AV HVILKEN JURIDISK TEORI SOM PÅBEROPES.</p>

<p style="text-align: center;">KÜRESEL ÜRÜN GARANTİSİ, SINIRLI BAŞVURU YOLU VE SORUMLUK SINIRLAMASI</p> <p>GARANTİ: AŞAĞIDAKİLER, ZİMNİ TİCCARETE ELVERİŞLİLİK VEYA BELLİ BİR AMACA UYGUNLUK GARANTİ VE KOŞULLAR DA DÄHİL OLMAK ÜZERE, AÇIK VEYA ZİMNİ HER TÜRLÜ GARANTİ VE KOŞULUN YERİNİ ALMAKTADIR.</p> <p>Yerel yasalar aksini belirtmediği müddetçe, 3M düşünce koruması ürünleri montaj tarihi veya orijinal sahibin ilk kullanımı tarihinden itibaren bir yıl süreyle işglik ve malzeme yönünden fabrika kusurlarına karşı garantilidir.</p> <p>SINIRLI BAŞVURU YOLU: 3M, kendisine yazılı bildirim sonrasında işglik veya malzeme açısından fabrika kusuruna sahip olduğunu belirlediği herhangi bir ürünü onarabilir veya yenisiyle değiştirir. 3M, garanti iddialarının değerlendirilmesi amacıyla ürünün tesisine iade edilmesini şart koşabilir. Bu garanti; yıpranma, istismar, kötüye kullanm, taşma sırasında hasar, ürünün bakımının yapılmamasından kaynaklanan ürün hasarını ya da 3M'nin kontrolü dışındaki diğer hasarları kapsamaz. 3M, ürünün durumu ve garanti seçenekleri konusunda yegâne takdir sahibi olacaktır.</p> <p>Bu garanti, yalnızca orijinal satın alma işleminin amacı için geçerlidir ve 3M'nin düşünce koruması ürünleri için geçerli olan yegâne garantidir. Destek için lütfen bölgenizdeki 3M müşteri hizmetleri bölümü ile irtibata geçin.</p> <p>SORUMLUK SINIRLAMASI: 3M, YEREL YASALARIN İZİN VERDİĞİ ÖLÇÜDE, İLERİ SÜRÜLEN YASAL KURAMA BAKILMAKSİZİN ÜRÜNLE HERHANGİ BİR ŞEKİLDE İLGİLİ OLAN KÂR KAYBINI DA KAPSAYAN, ANCAK BUNUNLA SINIRLI OLMAYAN HİÇBİR DOLAYLI, ARIZİ, ÖZEL VEYA BAĞLI HASARDAN SORUMLU DEĞİLDİR.</p>	<p style="text-align: center;">GLOBALNÍ ZÁRUKA NA VÝROBEK, OMEZENÉ OPRAVNÉ PROSTŘEDKY A OMEZENÍ ODPOVĚDNOSTI</p> <p>ZÁRUKA: NÁSLEDUJÍCÍ ZÁRUKA NAHRAZUJE VEŠKERÉ ZÁRUKY NEBO PODMÍNKY, AŽ JIŽ VÝSLOVNĚ NEBO IMPLICITNĚ, A TO VČETNĚ IMPLICITNÍCH ZÁRUK NEBO PODMÍNEK PRODEJNOSTI NEBO VHDNOSTI PRO DANÝ ÚČEL.</p> <p>Nestanoví-li místní zákony jinak, vztahuje se tato záruka na výrobky společnosti 3M pro ochranu proti pádu na tovarní vady ve zpracování a materiálech po dobu jednoho roku ode dne instalace nebo prvního použití původním majitelem.</p> <p>OMEZENÉ OPRAVNÉ PROSTŘEDKY: Společnost 3M na základě písemného upozornění poslaného společností 3M opraví nebo nahradí jakýkoliv výrobek, u něhož společnost 3M shledá tovarní vadu ve zpracování nebo materiálech. Společnost 3M si vyhradzuje právo požadovat, aby byl výrobek vrácen do jejího zařízení pro posouzení záručních reklamací. Tato záruka se netýká poškození způsobu o důvodu opotřebení, zneužití, nesprávného použití, poškození při přepravě, neprovádění údržby výrobkem nebo jiných škod, které jsou mimo kontrolu společnosti 3M. Společnost 3M bude vyhradmit posouzení stavu výrobku a možnosti záruky.</p> <p>Tato záruka se vztahuje pouze na původního kupujícího a jedná se o jedinou záruku, která se vztahuje na výrobky společnosti 3M pro ochranu proti pádu. Potřebujete-li pomoci, obraťte na oddělení zákaznických služeb společnosti 3M ve svém regionu.</p> <p>OMEZENÍ ZÁRUKY: V ROZSAHU POVOLENĚM MÍSTNÍMI ZÁKONY NEODPOVÍDÁ SPOLEČNOST 3M ŽÁDNÝM ZPŮSOBEM ZA ŽÁDNÉ NEPŘÍMÉ, NÁHODNÉ, ZVLÁŠTNÍ ČI NÁSLEDNÉ ŠKODY, A TO MIMO JINÉ VČETNĚ USLEHO ZISKU, KTERÉ SE TYKAJÍ VÝROBKŮ, BEZ OHLEDU NA UPLATNĚNÝ PRÁVNÍ VÝKLAD.</p>
<p style="text-align: center;">GLOBAL PRODUKTGARANTI, BEGRÆNSEDE RETSMIDLER OG BEGRÆNSNING AF GARANTIFORPLIGTELSE</p> <p>GARANTI: FØLGENDE ERSTATTER ALLE GARANTIER ELLER BETINGELSER, UDTRYKKELIGE ELLER UNDERFORSTÅEDE, HERUNDER DE UNDERFORSTÅEDE GARANTIER ELLER BETINGELSER FOR SALGBARHED ELLER EGNETHED TIL ET SPECIFIKT FORMÅL.</p> <p>Bortset fra hvad der sikres ved gældende love, er 3M's produkter til falsdsikring omfattet af en garanti mod fabriksdefekter i den håndværksmæssige udførelse og materialer i en periode på et år fra installationsdatoen eller den første ejers brugtagningsdato.</p> <p>BEGRÆNSEDE RETSMIDLER: Ved skriftlig henvendelse til 3M vil 3M reparere eller erstatte ethvert produkt, der af 3M vurderes at have en fabriksdefekt i den håndværksmæssige udførelse eller materialer. 3M forbeholder sig ret til at kræve produktet returneret til dets anlæg for at vurdere krav om garanti. Denne garanti dækker ikke skade på produktet slid, misbrug, forkert brug, transportskade, manglende vedligeholdelse af produktet eller anden skade uden for 3M's kontrol. 3M vil alene fastslå produktets tilstand og mulighederne for garanti.</p> <p>Denne garanti gælder kun for den oprindelige køber og er den eneste garanti gældende for 3M's produkter til falsdsikring. Kontakt venligst 3M's kundeserviceafdeling i dit område for at få hjælp.</p> <p>BEGRÆNSNING AF GARANTIFORPLIGTELSE: I DEN UDSTRÆKNING DET TILLADES AF LOKALE LOVE ER 3M IKKE ANSVARLIG FOR NOGEN INDIREKTE, TILFÆLDIGE, SPECIELLE ELLER PÅFØLGENDE SKADER, HERUNDER MEN IKKE BEGRÆNSET TIL TAB AF FORTJENESTE, DER PÅ NOGEN MÅDE ER RELATERET TIL PRODUKTERNE UANSET DEN UDLAGTE JURIDISKE TEORI.</p>	<p style="text-align: center;">GLOBALI TUOTETAUKU, RAJATTU KORVAUS JA VASTUUNRAJOITUS</p> <p>TAKUU: SEURAAVA ON LAADITTU KAIKKIEN SUORIEN TAI EPÄSUORIEN TAKUIDEN TAI EHTOJEN SIJAAN, MUKAAN LUKIEN EPÄSUORAT TAKUUT MYNTIKELPOISUUDESTA TAI SOPIVUUDESTA TIETTYYN TARKOITUKSEEN.</p> <p>Ellei muutoin paikallisissa laeissa säädetä, 3M-putoamisenestotuotteilla on yhden vuoden takuu valmistusvirheitä ja materiaalivirheitä koskien asennuspäivästä tai alkuperäisen käyttäjän ensimmäisestä käyttöpäivästä alkaen.</p> <p>RAJATTU KORVAUS: Kirjallisella 3M:lle lähetetyllä ilmoituksella 3M korjaa tai vaihtaa kaikki tuotteet, joissa on 3M:n määrätteleinä valmistus- tai materiaalivirhe. 3M pidättää oikeuden vaatia tuotetta palautettavaksi tehtäälle takuuvaatimusten arvioimiseksi. Tämä takuu ei kata kulunmista, tuotteen väärinkäytöstä, kulujuhavahingosta tai tuotteen epäonnistuneesta huollosta aiheutunutta vauriota tai muuta vauriota, johon 3M ei pysty vaikuttamaan. Tuotteen kunnosta ja takuuvaihtoehdoista päätökseen tekee ainaoastaan 3M.</p> <p>Tämä takuu koskee vain alkuperäistä ostajaa, ja sitä sovelletaan ainaoastaan 3M:n putoamisenestotuotteisiin. Ota yhteyttä paikallisesti 3M:n asiakaspalveluun saadaksesi apua.</p> <p>VASTUUNRAJOITUS: PAIKALLISTEN LAKIEN SALLIMISSA MÄÄRIN 3M EI OLE VASTUUSSA MISTÄÄN EPÄSUORASTA, SATTUMANVARAISESTA, ERTYISESTÄ TAI AIHEUTUNEESTA VAHINGOSTA, MUKAAN LUKIEN, MUTTA SIITHEEN KUITENKAAAN RAJOITUTTAMATTA, TUOTTOJEN MENETTÄMINEN, MILLÄÄN TAVALLA TUOTTEISIIN LIITTYEN OIKEUSTEORIASTA HUOLIMATTAA.</p>
<p style="text-align: center;">GLOBALNA GWARANCJA NA PRODUKTY, OGRANICZONE ROZWIĄZANIE I OGRANICZENIE ODPOWIEDZIALNOŚCI</p> <p>GWARANCJA: PONIŻSZE POSTANOWIENIA ZASTĘPIAJ WSZYSTKIE GWARANCJE LUB WARUNKI, WYRAŻONE LUB DOMNIEMANE, W TYM DOMNIEMANE GWARANCJE LUB WARUNKI SPRZEDAŻY LUB PRZYDATNOŚCI DO OKREŚLONEGO CELU.</p> <p>O ile lokalne prawo nie przewiduje inaczej, produkty 3M służące do ochrony przed upadkiem są objęte gwarancją na wady fabryczne, w tym wady materiałowe i wykonawcze przez okres jednego roku od daty ich montażu lub pierwszego użycia przez pierwotnego właściciela.</p> <p>OGRANICZONE ROZWIĄZANIE: Po pisemnym powiadomieniu 3M, 3M naprawi lub wymieni produkt uznany przez 3M za wadliwy w zakresie wykonawstwa lub zastosowanych materiałów. 3M zastrzega sobie prawo do zażądania zwrotu produktu do swojego obiektu w celu oceny rozszczenia gwarancyjnego. Niniejsza gwarancja nie obejmuje uszkodzeń produktu wynikających ze zużycia, niewłaściwego użytkowania, uszkodzenia w transporcie, braku właściwej konserwacji produktu lub innych uszkodzeń będących poza kontrolą firmy 3M. 3M będzie jedyną stroną oceniającą stan produktu oraz możliwe opcje gwarancyjne.</p> <p>Niniejsza gwarancja obejmuje wyłącznie pierwsze nabywcę i jest to jedyna gwarancja na produkty 3M służące do ochrony przed upadkiem. W celu uzyskania pomocy prosimy o kontakt z działem obsługi klienta firmy 3M w Państwa regionie.</p> <p>OGRANICZENIE ODPOWIEDZIALNOŚCI: W ZAKRESIE DOZWOLONYM PRZEZ LOKALNE PRAWO, 3M NIENOSI ODPOWIEDZIALNOŚCI ZA JAKIEKOLWIEK POŚREDNIE, PRZYPADKOWE, NADZWYCZAJNE LUB WYNIKOWE SZKODY, W TYM, LECZ NIE WYŁĄCZNIE, UTRATY ZYSKÓW, W JAKIKOLWIEK SPOŚOB ZWIĄZANE Z PRODUKTEM, NIEZALEŻNIE OD PRZEDSTAWIONEJ PODSTAWY PRAWNEJ.</p>	<p style="text-align: center;">GARANTIA GLOBAL DO PRODUTO, REPARAÇÃO LIMITADA E LIMITAÇÃO DE RESPONSABILIDADE</p> <p>GARANTIA: A SEGUINTE É FEITA EM LUGAR DE TODAS AS GARANTIAS OU CONDIÇÕES, EXPRESSAS OU IMPLÍCITAS, INCLUINDO AS GARANTIAS OU CONDIÇÕES DE COMERCIALIZAÇÃO OU ADEQUAÇÃO A UM DETERMINADO FIM.</p> <p>Salvo disposição em contrário pelas leis locais, os produtos de proteção contra quedas da 3M têm garantia contra defeitos de fábrica, quer no fabrico, quer nos materiais, por um período de um ano, a partir da data de instalação ou da primeira utilização pelo proprietário original.</p> <p>REPARAÇÃO LIMITADA: Após a notificação por escrito à 3M, a 3M irá reparar ou substituir qualquer produto que a 3M determinar ter um defeito de fábrica no fabrico ou nos materiais. A 3M reserva-se o direito de exigir que o produto seja devolvido às suas instalações para avaliação das solicitações de garantia. Esta garantia não cobre danos ao produto devidos ao desgaste, abuso, mau uso, danos durante o transporte, falha na manutenção do produto ou outros danos fora do controlo da 3M. A 3M será o único juiz da condição do produto e opções de garantia.</p> <p>Esta garantia aplica-se somente ao comprador original e é a única garantia aplicável aos produtos de proteção contra quedas da 3M. Entre em contacto com o departamento de atendimento ao cliente da 3M na sua área para obter assistência.</p> <p>LIMITAÇÃO DE RESPONSABILIDADE: NA MEDIDA DO PERMITIDO PELAS LEIS LOCAIS, A 3M NÃO SE RESPONSABILIZA POR QUAISQUER DANOS INDIRETOS, INCIDENTAIS, ESPECIAIS OU CONSEQUENTES, INCLUINDO, MAS NÃO SE LIMITANDO À PERDA DE LUCROS DE ALGUMA FORMA RELACIONADA COM OS PRODUTOS, INDEPENDENTEMENTE DA BASE LEGAL INVOCADA.</p>
<p style="text-align: center;">GARANTÍA GLOBAL DE PRODUCTO, COMPENSACIÓN LIMITADA Y LIMITACIÓN DE RESPONSABILIDAD</p> <p>GARANTÍA: LAS SIGUIENTES DISPOSICIONES PREVALECEERÁN SOBRE CUALQUIER GARANTÍA O CONDICIÓN, EXPRESA O IMPLÍCITA, INCLUIDAS LAS CONDICIONES O GARANTÍAS IMPLÍCITAS DE COMERCIALIZACIÓN O IDONEIDAD PARA UN FIN ESPECÍFICO.</p> <p>Salvo que la legislación local estipule lo contrario, los productos de protección contra caídas de 3M están garantizados contra defectos de fabricación de mano de obra y materiales durante un periodo de un año a partir de la fecha de instalación o del primer uso por parte del propietario original.</p> <p>COMPENSACIÓN LIMITADA: Tras recibir comunicación por escrito, 3M reparará o sustituirá los productos que considere que tienen un defecto de fabricación de mano de obra o materiales. 3M se reserva el derecho a solicitar la devolución del producto a sus instalaciones para evaluar las reclamaciones de garantía. Esta garantía no cubre los daños en el producto resultantes de desgaste, mal uso, uso indebido, daños durante el tránsito, mantenimiento inapropiado del producto o daños que escapen al control de 3M. 3M será el único con derecho a determinar el estado del producto y las opciones de garantía.</p> <p>Esta garantía puede ser utilizada únicamente por el comprador original y es la única que cubre los productos de protección contra caídas de 3M. Si necesita ayuda, póngase en contacto con el departamento de servicios de atención al cliente de 3M.</p> <p>LIMITACIÓN DE RESPONSABILIDAD: EN LA MEDIDA QUE LO PERMITA LA LEGISLACIÓN LOCAL, 3M NO SE RESPONSABILIZA DE LOS DAÑOS INDIRECTOS, FORTUITOS, ESPECIALES O RESULTANTES, INCLUIDA LA PÉRDIDA DE GANANCIA, RELACIONADOS DE MANERA ALGUNA CON LOS PRODUCTOS, INDEPENDIENTEMENTE DE LOS FUNDAMENTOS LEGALES QUE SE ALEGUEN.</p>	<p style="text-align: center;">PASALINĖ GAMINIO GARANTIJA, RIBOTOJŲ KOMPENSACIJA IR ATSAKOMYBĖS APRIBOJIMAS</p> <p>GARANTIJA ŠIOMIS NUOSTATOMIS PAKEIČIAMOS VISOS IŠREIKŠTOS ARBA NUMANOMOS GARANTIJOS AR SALYGOS, ĮSKAITANT NUMANOMAS GARANTIJAS AR SALYGAS DEL PERKAMUMO AR TINKAMUMO KONKREČIAM TIKSLUI.</p> <p>Jeigu kitaip nenumatyta vietos teisės aktais, „3M“ apsaugos nuo kritimo gaminiamis vienu metų laikotarpiumi nuo įrengimo arba pirmojo pradinio savininko panaudojimo datos talkoma garantija dėl gamybos ir medžiagų defektų.</p> <p>RIBOTOJŲ KOMPENSACIJA Gavusi rašytinį pranešimą „3M“ pataisys arba pakeis bet kokį gaminį, kurį nustatys turėjus gamybos arba medžiagų defektų. „3M“ pasiūlika teisę reikalauti, kad gaminys būtų grąžintas į jos gamyklą garantinės pretenzijos įvertinti. Ši garantija netaikoma gaminio pažeidimui dėl dėvėjimosi, netinkamo naudojimo, apgadino vėžimo, gamtinio nepriežiūros ar kitų pažeidimų, kurie nuo „3M“ nepriklausia. Tik patį „3M“ įvertins gaminio būklę ir parinks garantijos variantą.</p> <p>Ši garantija skirta tik pradiniam pirkėjui ir yra vienintelė garantija, taikoma „3M“ apsaugos nuo kritimo gaminiamis. Pagalbos kreipkitės į savo regiono „3M“ klientų aptarnavimo skyrių.</p> <p>ATSAKOMYBĖS APRIBOJIMAS TIEK, KIEK LEIDŽIAMA VIETOS TEISĖS AKTAIMS, „3M“ NĖRA ATSAKINGA UŽ JOKIĄ SU GAMINIŲ KAIP NORŠ SUSIJUSIA NETIESIOGINĖ, ATSTITIKTINĖ, SPECIALIAJĄ ARBA PASEKMINGĄ ŽALĄ, ĮSKAITANT, BE APRIBOJIMŲ, PELNO NETEKIMĄ, NESVARBU, KOKIA TEISĖS TEORIJA BŪTŲ TAIKOMA.</p>
<p style="text-align: center;">GLOBĀLĀ PRECES GARANTIJA, IEROBEŽŌTA RĪCĪBA UN ATBILDĪBAS IEROBEŽŌJUMI</p> <p>GARANTIJA: TĀLĀKĀIS AIZVIETO VISAS GARANTIJAS VAI NOTEIKUMUS, SKAIDRI IZTEIKTUS VAI DOMĀJAMUS, IESKAITOT DOMĀJĀNĀS GARANTIJAS VAI NOTEIKUMUS PAR ATBLĪSTĪBU TIRDZINĒCĪBAI VAI PIEMĒROTĪBAI NOTEIKTAM NOLŪKĀM.</p> <p>Ja nav citādi noteiktas vietējos likumos, 3M kritiena aizsardzības izstrādājumi ir garantēti pret rūpnīcas defektiem ražošanā un materiālos viena gada laikā no brīža, kad tos uzstādījos vai pirmoreiz lietojīs oriģinālais pircējs.</p> <p>IEROBEŽŌTA RĪCĪBA: pēc rakstiska iesnieguma 3M, 3M salabos vai aizvieto jebkuru pirci, ko 3M būs noteicis kā esošu ar rūpnīcas defektu ražošanā vai materiālos. 3M saglabā tiesības pieprasīt izstrādājuma nosūtīšanu uz tās iestādi garantijas prasību novērtēšanai. Šī garantija nesedz izstrādājuma bojājumu no nolietojuma, nepareizas lietošanas, apzināti nepareizas lietošanas, bojājuma pārsūtīšanas, nespējas apkopt izstrādājumu vai cita bojājuma, ko 3M nespēj kontrolēt. 3M pats būs vienīgais spriedējs par izstrādājuma stāvokli un garantijas iespējām.</p> <p>Šī garantija attiecas tikai uz oriģinālo pircēju un ir vienīgā garantija, kas piemērojama 3M kritiena aizsardzības izstrādājumiem. Lūdzu, sazinieties ar 3M klientu apkalpošanas dienestu savā reģionā, lai saņemtu palīdzību.</p> <p>ATBILDĪBAS IEROBEŽŌJUMI: TĀJĀ APJOMĀ, KĀDĀ TŌ ATĻAUJ VIETĒJĒ LIKUMI, 3M NAV ATBILDĪGS PAR JEBKĀDU NETIEŠU, GADĪJUMA RAKSTURĀ, IPAŠU VAI IZRIETOŠU ZAUDEJUMU, IESKAITOT, BET NEAPROBEŽŌJŌTIES AR PELŅNAS ZAUDEJUMU, JEBKĀDĀ VEIDĀ SAISTĪTU AR IZSTRĀDĀJUMIEM, NESKATŌTIES UZ IZVIRZĪTO JURIDISKO TEORĪJU.</p>	<p style="text-align: center;">ALPĶŌDLEG VŌRUĀBYRGD, TAKMŌRKUD ŪRRĒĎI OG TAKMARKANIR ĀBYRGDĀR</p> <p>ĀBYRGD: EFTIRFARANDI ER FRAM SETT Ī STĀDINN FYRIR HVERS KYLRYRDI EDA ĀBYRGDĪR, FYRILYSTAR EDA GFENR Ā SKYN, p.M.T. ĀBYRGDĪR EDA SKILYRDI UM SŌLUHFĒFNI EDA HFĒFNI Ī TILTEKNUM TILGANGI.</p> <p>Nema a kveidi sē a um annađ i stađbundnum lŷgum, eru fallverndarvŷr 3M i ābyrgđ gagnvart verksmiŷjugglum handverks og hrāfna i eitt ār frā dagsetningu uppsetningar eđa fyrstu notkunar upphaflegs eiganda.</p> <p>TAKMŌRKUD ŪRRĒĎI: Ađ fenginni skriflegri tilkynningu til 3M, 3M gera viđ eđa endurnýja allar vŷr sem kveidi er af 3M ađ hafi verksmiŷjuggla hvađ varđar handver eđa hrāfni. 3M āskilur sēr rētt til ađ krejfast þess ađ vŷrunni sē skilađ i ađstođu fyrirtækisins svo meta megi ābyrgđarkrŷfuna. Þessi ābyrgđ nær ekki yfir vŷrskemmdir vegna slits, slæmrar međferđar, misnotkunar, skemmda i flutningum, misbrests i viđhaldi vŷrunnar, eđa annarra skemmda sem ekki er i valdi 3M ađ hafa stjŷrn ā. 3M mun deama āstand vŷrunnar ađ eigin geþþŷta og kosti varoandi ābyrgđ.</p> <p>Þessi ābyrgđ nær ađeins til upphaflegs kaupanda og er ađeins ābyrgđ sem ā viđ um fallverndarvŷr 3M. Vinsamlegast hafðu samband viđ deild viāskiptavinþjŷnustu er hf 3M ā þínu svæði til ađ fá ađstođ.</p> <p>TAKMŌRKUN ĀBYRGÐAR: Ađ því MARKI SEM HEIMLAÐ ER AF STAÐBUNÐNUM LŷGUM ÞĀ ER 3M EKKI ĀBYRGD FYRIR NEINUM ŌBETNUM, TILFALLANDI, TILTEKNUM EDA AFLEIÐDUM SKEMMDUM, p.M.T. EN EKKI TAKMARKAD VIÐ, HAGNAÐARTAP, SEM Ā NOKKURN HĀTT TENGIST VŷRUNNI, SEMA HVAÐ LAGATILGĀTUR ER STUÐST VIÐ.</p>



Fall Protection

USA

3833 SALA Way
Red Wing, MN 55066-5005
Toll Free: 800.328.6146
Phone: 651.388.8282
Fax: 651.388.5065
3Mfallprotection@mmm.com

Brazil

Rua Anne Frank, 2621
Boqueirão Curitiba PR
81650-020
Brazil
Phone: 0800-942-2300
falecoma3m@mmm.com

Mexico

Calle Norte 35, 895-E
Col. Industrial Vallejo
C.P. 02300 Azcapotzalco
Mexico D.F.
Phone: (55) 57194820
3msaludocupacional@mmm.com

Colombia

Compañía Latinoamericana de Seguridad S.A.S.
Carrera 106 #15-25 Interior 105 Manzana 15
Zona Franca - Bogotá, Colombia
Phone: 57 1 6014777
fallprotection-co@mmm.com

Canada

260 Export Boulevard
Mississauga, ON L5S 1Y9
Phone: 905.795.9333
Toll-Free: 800.387.7484
Fax: 888.387.7484
3Mfallprotection-ca@mmm.com

EMEA (Europe, Middle East, Africa)

EMEA Headquarters:
Le Broc Center
Z.I. 1re Avenue - BP15
06511 Carros Le Broc Cedex
France
Phone: + 33 04 97 10 00 10
Fax: + 33 04 93 08 79 70
informationfallprotection@mmm.com

Australia & New Zealand

95 Derby Street
Silverwater
Sydney NSW 2128
Australia
Phone: +(61) 2 8753 7600
Toll-Free : 1800 245 002 (AUS)
Toll-Free : 0800 212 505 (NZ)
Fax: +(61) 2 8753 7603
anzfallprotectionales@mmm.com

Asia

Singapore:
1 Yishun Avenue 7
Singapore 768923
Phone: +65-6450 8888
Fax: +65-6552 2113
TotalFallProtection@mmm.com

Shanghai:

19/F, L'Avenue, No.99 Xian Xia Rd
Shanghai 200051, P R China
Phone: +86 21 62539050
Fax: +86 21 62539060
3MFallProtecton-CN@mmm.com

Korea:

3M Koread Ltd
20F, 82, Uisadang-daero,
Yeongdeungpo-gu, Seoul
Phone: +82-80-033-4114
Fax: +82-2-3771-4271
TotalFallProtection@mmm.com

Japan:

3M Japan Ltd
6-7-29, Kitashinagawa, Shinagawa-ku, Tokyo
Phone: +81-570-011-321
Fax: +81-3-6409-5818
psd.jp@mmm.com

WEBSITE:
3M.com/FallProtection



EU DECLARATION OF CONFORMITY:
3M.com/FallProtection/DOC